

Haier

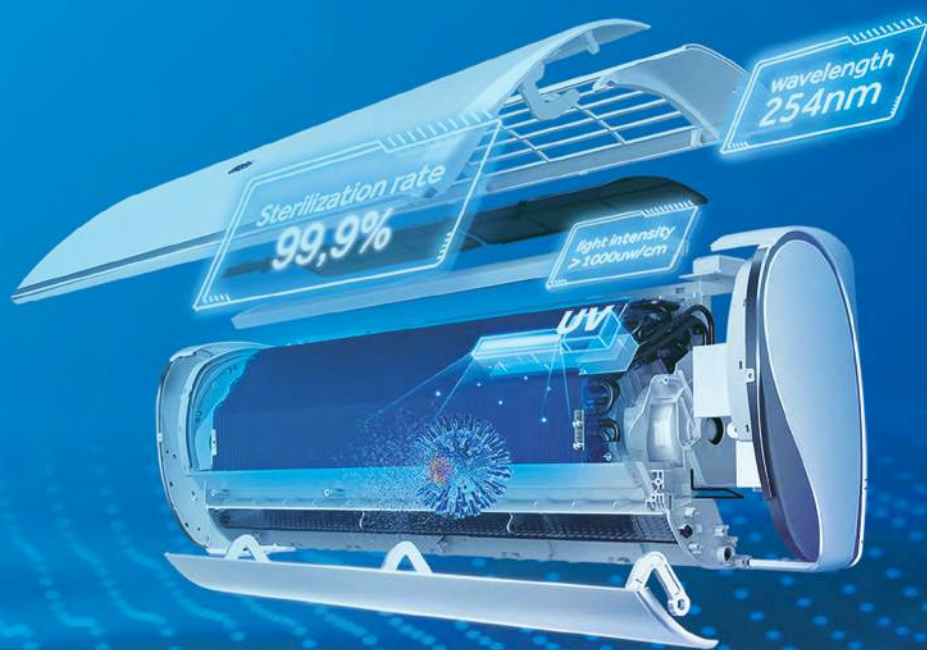

Katalog produktów 2021

Split | Multi Split | Pompy Ciepła | MRV | Chiller

Sterylizacja UV-C



Hamuje rozwój wirusa
SARS-CoV-2 do **99.99%***.

Skuteczność w walce z koronawirusem potwierdzona certyfikatem*.

Wbudowana w klimatyzator lampa LED **naświetla promieniami UV-C** przepływające przez klimatyzator powietrze.

Technologia Sterylizacja UV-C jest **bezpieczna dla zdrowia człowieka**, ponieważ promieniowanie nie wydostaje się poza urządzenie.

Funkcja ta może być używana w obecności ludzi i zwierząt w pomieszczeniu.

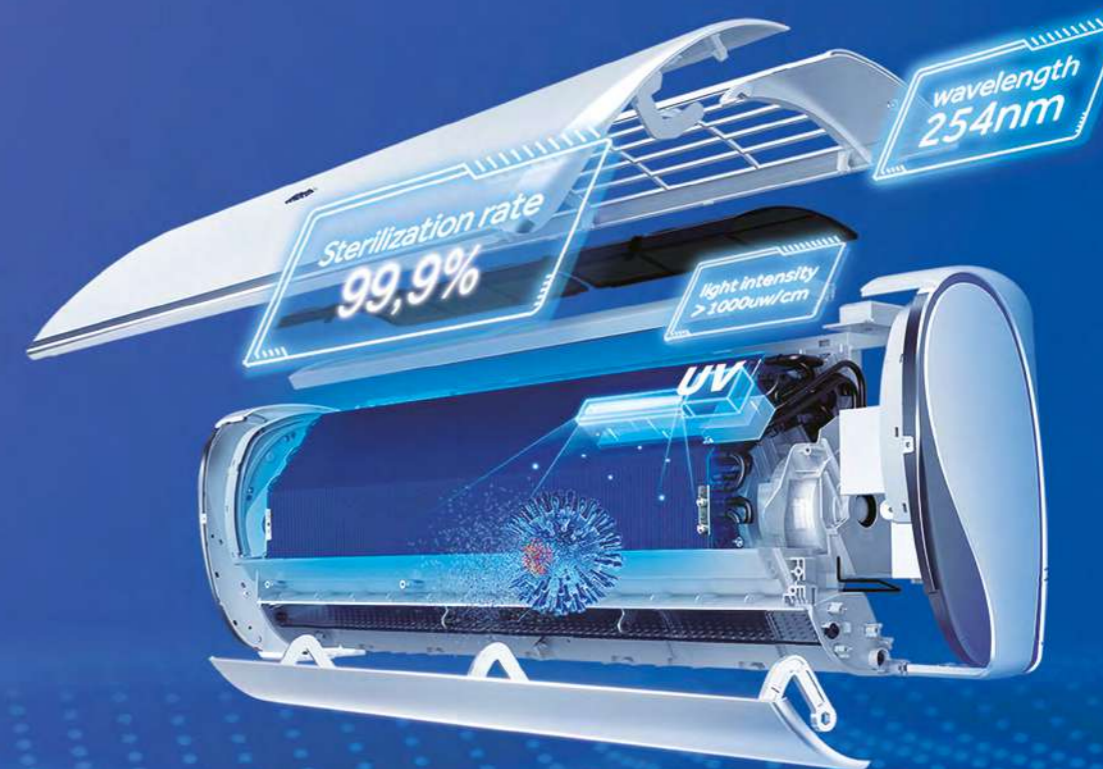

* Technologia **Sterylizacja UV-C** zastosowana w klimatyzatorach Haier pełni funkcję hamowania rozwoju wirusa (SARS-CoV-2) w oparciu o wyniki laboratoryjnego badania wydajności lampy UV-C (badanie: Non-GLP VIRAL CLEARANCE STUDY – FIO).

Testy zostały przeprowadzone przez Texcell, globalną organizację zajmującą się przeprowadzaniem badań na zlecenie.

Texcell zweryfikował i potwierdził skuteczność tej technologii na poziomie **99.998%**, w przestrzeni o kubaturze 45 litrów, w czasie 1 godziny.

Więcej informacji na stronie internetowej: www.haier-ac.pl.

Haier AC

Profesjonalne rozwiązania z zakresu systemów klimatyzacji i pomp ciepła

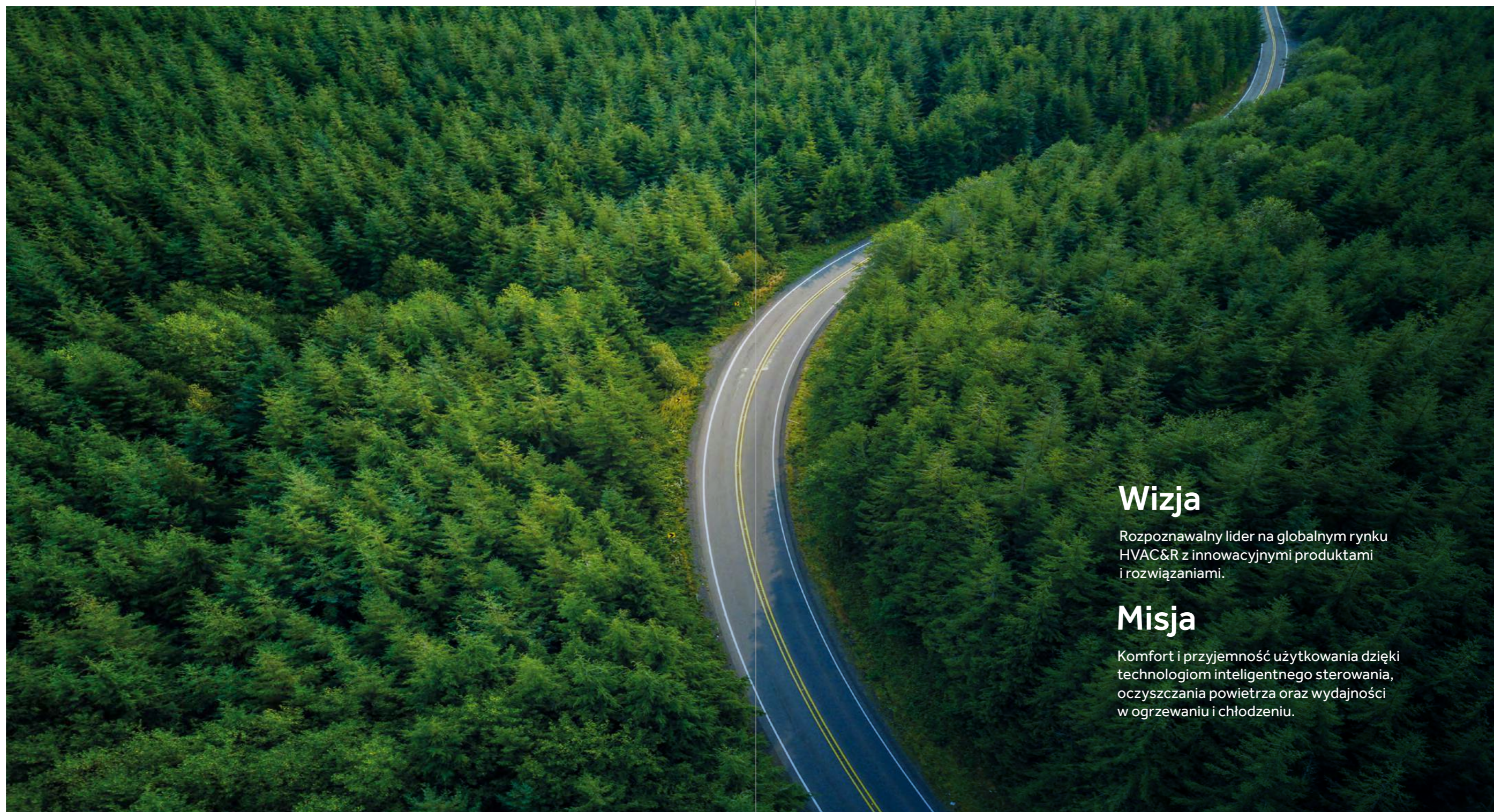

Wizja

Rozpoznawalny lider na globalnym rynku HVAC&R z innowacyjnymi produktami i rozwiązaniami.

Misja

Komfort i przyjemność użytkowania dzięki technologiom inteligentnego sterowania, oczyszczania powietrza oraz wydajności w ogrzewaniu i chłodzeniu.

Marka Haier

Era Internetu to czas różnorodny i niekonwencjonalny, w którym uniwersalne produkty i rozwiązania nie wystarczają. Potrzeby naszych Klientów są dla nas priorytetem za każdym razem projektując nowe produkty.

Dlatego marka Haier stawia duży nacisk na zrozumienie potrzeb każdego Klienta, w rezultacie dostarczając rozwiązania zapewniające najlepszy komfort korzystania z klimatyzacji.

Jako światowy lider w branży, Haier wprowadza innowacje wykraczające poza ofertę produktową, co sprawia, że Grupa Haier staje się w pełni połączoną i doskonale skomunikowaną platformą. Wierzymy, że tylko dzięki temu możemy sprostać wszystkim oczekiwaniom naszych Klientów, w tym szybko zmieniającym się świecie.

Bądź częścią Grupy Haier, twórz nowe możliwości razem z nami.



Haier

Spis treści

01

Haier AC

Grupa Haier i technologie 07

02

Split

Systemy klimatyzacji Split 35

03

Maxi i Multi Split

Systemy klimatyzacji Maxi Split 89

Systemy klimatyzacji Multi Split 97

04

Pompy ciepła

Pompy ciepła SUPER AQUA CO + CWU 141

Pompy ciepła AQUA CWU 149

05

Inne

Klimatyzatory przenośne PORTABLE 155

Oczyszczacze powietrza PURE Comfort 157

06

MRV

Systemy MRV 161

07

Chiller

Systemy Chiller 287

08

Sterowniki

Systemy sterowania 315

Globalna pozycja



Marka nr 1 na świecie

Marka HAIER nieustannie od 11 lat utrzymuje pozycję nr 1 wśród marek produkujących urządzenia AGD na całym świecie.
(źródło: Euromonitor).



Fortune Global 500

Marka Haier znalazła się na liście Fortune Global 500 za siłę i rozwój wśród inteligentnych rozwiązań oraz zaawansowane procesy produkcyjne.



Top 100 – Najcenniejsze Marki na Świecie

Haier na liście 100 najcenniejszych marek na świecie w rankingu BrandZ, drugi rok z rzędu!



Marka nr 1 wśród inteligentnych klimatyzatorów

Haier jest marką NR 1 na świecie pod względem inteligentnych klimatyzatorów, z udziałem w rynku w wysokości 29,4% w 2019 roku.
(źródło: Euromonitor).



Haier – Fortune's Most Admired Company

Marka Haier otrzymała tytuł najbardziej podziwianych firm na świecie w 2019 roku. Haier jest jedyną firmą z Azji nagrodzoną tym tytułem.



Top 100 Global Challengers

Haier na liście „2018 Top 100 Global Challengers” opublikowanej przez Boston Consulting Group.

Globalna sieć Haier

Dziesięć centrów badawczo-rozwojowych (R&D) na całym świecie współpracuje z różnymi dostawcami, instytucjami badawczymi i uniwersyteckimi, tworząc zintegrowaną sieć sprzedaży. Finalnie Haier uzyskał przewagę konkurencyjną polegającą na tworzeniu produktów pod indywidualne potrzeby Klienta.



Fabryka – Ameryka Płn



Fabryka – Europa



Fabryka – Rosja



Fabryka – Tajlandia



EUROMONITOR INTERNATIONAL
Nr 1 na świecie

BRANDZ™
Top 100 Global Brand

10+N
Centra R&D

106
Firmy handlowe

25
Parki przemysłowe

122
Fabryki

160+
Państwa lub regiony

Centrum badawczo rozwojowe klimatyzacji Haier



Centrum Badawczo Rozwojowe Klimatyzacji Haier (HVAC R&D) w Qingdao (Chiny), o całkowitej powierzchni 20 000 m² posiada ponad 120 laboratoriów: w tym laboratoria testowe, laboratoria badawcze kluczowych części oraz laboratoria symulacji doświadczeń użytkownika we wszystkich warunkach pogodowych. Centrum HVAC R&D posiada wieżę służącą do prób spadku ciśnienia na wysokości 106 m, jest to największa konstrukcja tego typu.



Wspólne laboratoria Haier i Mitsubishi



Wspólne laboratoria Haier i Highly

Centrum R&D



Test komfortu



Badanie symulowanym opadem deszczu



Test wydajności



Test bezpieczeństwa



Próba w komorze akustycznej



EMC



Badanie symulowanym opadem śniegu



Badanie symulowanymi promieniami UV-C



Test niezawodności



Kontrola poziomu wilgotności



Test Double 85



Testy zrzutowe

Globalna certyfikacja



Zdrowe powietrze

Zanieczyszczenie powietrza jest poważnym globalnym problemem, które bezpośrednio zagraża naszemu zdrowiu. Zanieczyszczenia takie jak PM 2.5 powodują dyskomfort, alergie i mogą prowadzić do chorób płuc lub serca. Dlatego ważniejsze staje się zdrowe i czyste powietrze, którym możemy oddychać.

Haier od lat angażuje się w innowacje i projekty dotyczące zdrowego powietrza. Zaawansowane technologie Haier pozwalają użytkownikom cieszyć się powietrzem najwyższej jakości.

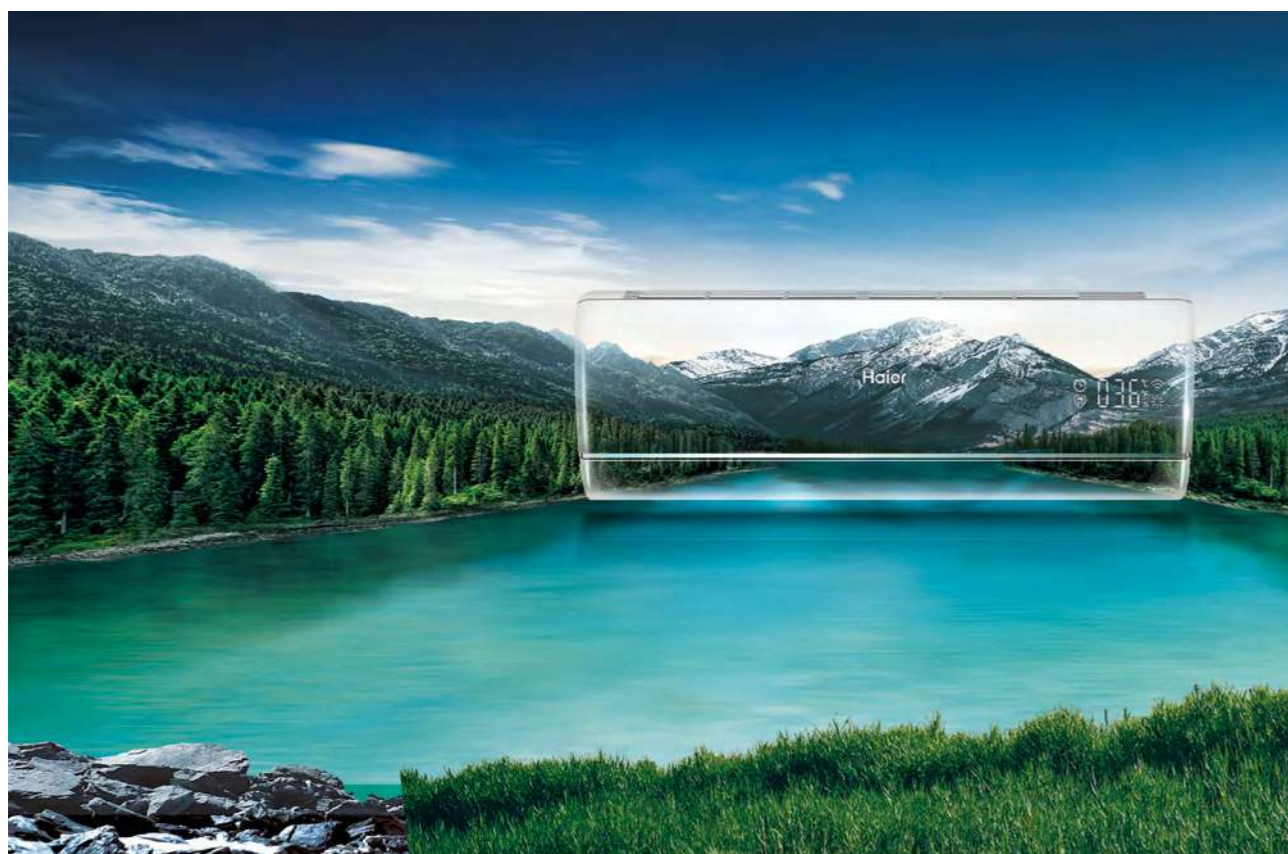

Technologia oczyszczania klimatyzatora



Self Clean



56°C Steri Clean



Self Hygiene

Technologia oczyszczania powietrza



Self Purify / Filtr IFD



Sterylizacja UV-C

Self Clean



Technologia samooczyszczania urządzenia. Funkcja samoczyszcząca Self Clean, pozwala na sprawniejsze i wygodniejsze użytkowanie urządzenia – wilgotne powietrze zamraża powierzchnię wymiennika ciepła klimatyzatora (j. wew.) i usuwa zanieczyszczenia w momencie rozmrażania.



TECHNOLOGIA

Zabrudzenia zgromadzone na wymienniku ciepła w klimatyzatorze sprzyjają rozwojowi bakterii, wpływają na jakość powietrza w pomieszczeniu i obniżają zdolność chłodniczą nawet o 15–30%. Self Clean zapewnia wysoką wydajność energetyczną i zachowuje urządzenie w czystości.

Proces zamrażania



Oszronienie powstałe podczas zamrażania wymiennika ciepła pomaga usunąć gromadzące się na nim zanieczyszczenia.

Proces oczyszczania

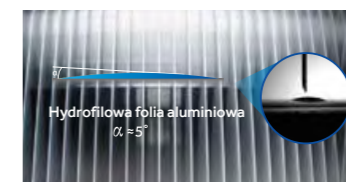

Wymiennik ciepła w całości pokryty hydrofilową folią aluminiową zwiększa przepływ kondensatu o 20%.

Proces antybakteryjny



Powłoka z jonami srebra na całej powierzchni wymiennika ciepła wstrzymuje rozwój bakterii ze skutecznością 99%.

KORZYŚCI



Czyste powietrze

Innowacyjna technologia skutecznie utrzymuje klimatyzator w czystości. Nawiew z urządzeń jest czysty i zdrowy dla człowieka.

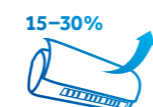

Wyższa efektywność energetyczna

Technologia Self Clean pozwala na pracę klimatyzatora na pełnej wydajności przy minimalnym zużyciu energii elektrycznej.



Oszczędność kosztów czyszczenia

Procedura ręcznego i częstego czyszczenia jest czasochłonna i kosztowna dlatego klimatyzatory z funkcją Self Clean są ekonomiczne i wygodne w użytkowaniu. Funkcja Self Clean nie zastępuje okresowych przeglądów wraz z ręcznym czyszczeniem urządzenia.

Certyfikat TUV*



* Weryfikacja współczynnika zamrażania i rozmrażania wymiennika ciepła klimatyzatorów z technologią Self Clean została przetestowana na modelu AS09FBBHRA, przez TU Rheinland. Test wykazał, że współczynnik zamrażania wynosi 98,2%.

* Haier marką nr 1 na świecie wśród klimatyzatorów z funkcją Self Clean przez 2 lata z rzędu z udziałem w rynku na poziomie 43,4%. (Euromonitor International, luty 2020 r.)

56°C Steri Clean



Funkcja 56°C Steri Clean skutecznie zabija bakterie i wirusy poprzez podgrzanie wymiennika ciepła do temperatury 56°C przez 30 minut.



TECHNOLOGIA

Inteligentne sterowanie

Automatyczne regulowanie częstotliwości sprężarki umożliwia sprawne działanie urządzenia i osiągnięcie wysokiej temperatury na wymienniku ciepła.

Steryliczacja w wysokiej temperaturze

Według najnowszych badań, większość bakterii i wirusów ginie w przeciągu 30 minut, w temperaturze 56°C. Natychmiast po procesie sterylizacji, temperatura wymiennika ciepła jest wyrównywana, aby uzyskać lepszą wydajność oczyszczania.

KORZYŚCI



Zdrowsze powietrze

Funkcja 56°C Steri Clean utrzymuje urządzenie wolne od bakterii i wirusów oraz zapewnia czyste powietrze.



Łatwa obsługa

Funkcja 56°C Steri Clean jest dostępna za pośrednictwem aplikacji hOn i można ją uruchomić jednym kliknięciem.



Czysty klimatyzator

Funkcja 56°C Steri Clean usuwa nawet 99.9% bakterii i wirusów na wymienniku ciepła.

Certyfikat SGS*



*Technologia potwierdzona certyfikatem SGS. Funkcja 56°C Steri Clean została przetestowana na urządzeniu AS09JBHRA/1U09MEJ-FRA, w czasie 30 minut. Test wykazał, że wymiennik ciepła utrzymywał temperaturę wyższą, niż 56°C przez ponad 30 minut.

Self Hygiene



Antybakteryjna powłoka z nanocząsteczkami srebra nałożona na komponenty cyrkulacji powietrza w urządzeniu, zapobiega rozwojowi pleśni i bakterii.

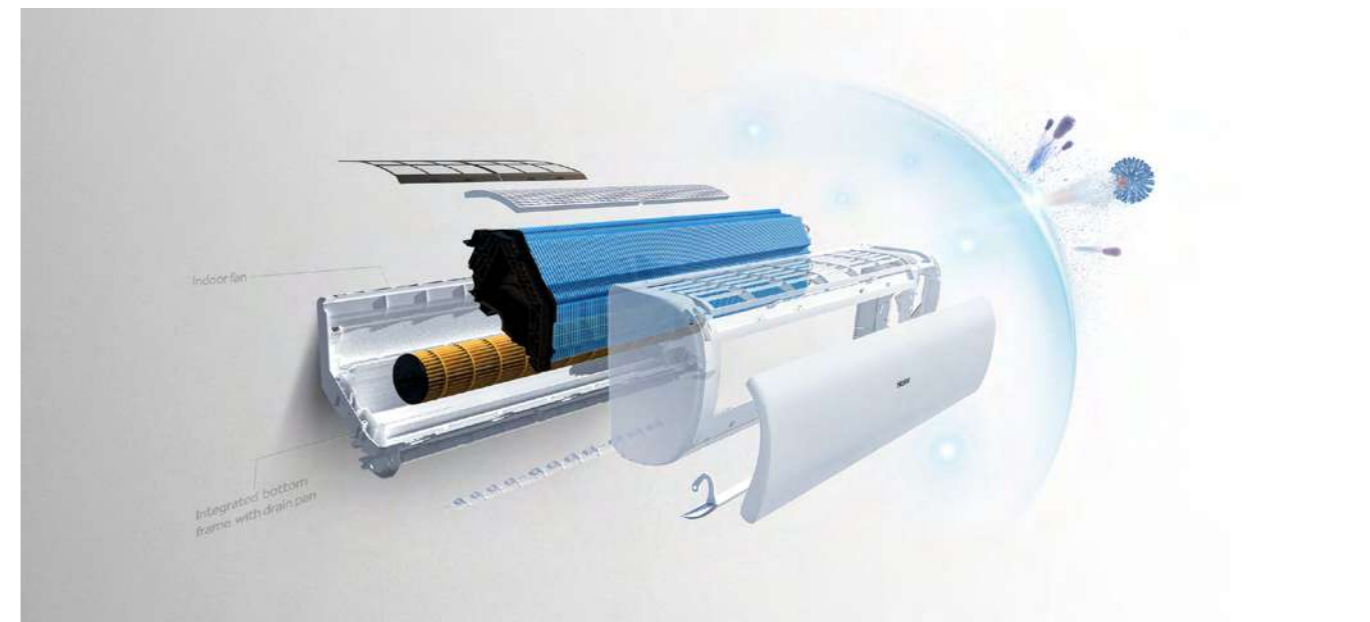

TECHNOLOGIA

Nanocząsteczki srebra

Pleśń i bakterie znacznie pogarszają jakość powietrza i powodują częste choroby. W trakcie pracy klimatyzatora, zanieczyszczenia osadzają się na jego elementach pokrytych powłoką nanocząsteczek srebra o właściwościach bakteriobójczych. Jony srebra, które są nieustannie uwalniane przez nanocząsteczki zapewniają dodatkową ochronę przed pleśnią i bakteriami.

Powłoką antibakteryjną z nanocząsteczkami srebra pokryte są następujące elementy klimatyzatora: wentylator, zintegrowana dolna obudowa wraz z tacą skroplin.

KORZYŚCI



Zdrowsze powietrze

Dzięki funkcji Self Hygiene z nanocząsteczkami srebra komponenty klimatyzatora są wolne od bakterii i pleśni. Jony srebra uwalniane przez powłokę na klimatyzatorze są bezpieczne i nie stanowią zagrożenia dla zdrowia człowieka.



Bezkosztowa eksploatacja

Self Hygiene pomaga utrzymać klimatyzator w czystości bez konieczności częstego czyszczenia urządzenia. Funkcja Self Hygiene nie zastąpi jednak regularnych okresowych przeglądów.



Czysty klimatyzator

Czysty klimatyzator dzięki efektywnemu hamowaniu rozwoju nawet 6 rodzajów pleśni. Self Hygiene eliminuje bakterie i pleśń z wydajnością do 99%* (Certyfikat SGS).

Certyfikat SGS*



* Testy antibakteryjne i antypleśniowe SGS przeprowadzone na próbkach materiałów: AS+GF30 Antibacterial, ABS-HRABS-R5 - White, PP-HR-2037 - White, PS-HS-3001 -White, które zostały wykorzystane do budowy jednostek wewnętrznych z funkcją Self Hygiene, wykazały zdolność usuwania bakterii ze skutecznością 99%, a ich skuteczność przeciwrzybcza wynosi „0-Grade”.

Self Purify / Filtr IFD



Technologia Self Purify wraz z zaawansowanym filtrem IFD skutecznie oczyszcza powietrze w klimatyzowanym pomieszczeniu. Siatka filtrująca IFD zapewnia większą zdolność usuwania zanieczyszczeń w powietrzu.



TECHNOLOGIA

Filtr IFD

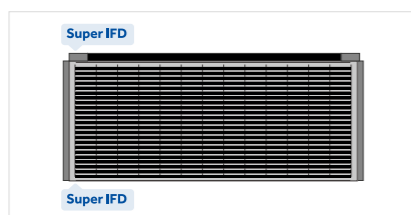

Siatka filtra Składa się z około 7000 otworów do pochłaniania pyłu oraz innych zanieczyszczeń. Włączona funkcja Self Purify, generuje elektryczność statyczną absorbującą kurz.

Czujnik jakości powietrza



Czujnik umieszczony na wlocie powietrza automatycznie wykrywa zanieczyszczenia. Zielona sygnalizacja przy czystym powietrzu, czerwona sygnalizacja przy zanieczyszczonym powietrzu.

Zintegrowana konstrukcja



Po zakończeniu oczyszczania, moduł z filtrem IFD automatycznie odsłania wlot powietrza aby umożliwić wydajny przepływ powietrza.

KORZYŚCI

Wydajne oczyszczenie powietrza



Pomiar skuteczności oczyszczania powietrza z funkcją Self Purify wg CADR (Clean Air Deliver Rate) wynosi nawet 300m³/h. Oznacza to, że wydajność oczyszczania powietrza jest równie wysoka, jak w przypadku profesjonalnych oczyszczaczy powietrza dostępnych na rynku.

Czyste powietrze w 15 minut!

Certyfikat TUV-C*/Intertek**



* Test funkcji Self Purify został przeprowadzony na urządzeniu AS18JD4HRA przez TUV Rheinland. Wydajność oczyszczania CADR (Clean Air Deliver Rate) wynosi nawet 300m³/h.

** Test zdolności oczyszczania powietrza został przeprowadzony na modelu AS35JBHRA przez Intertek. Test wykazał skuteczne usuwanie dymu, kurzu oraz pyłków.

Sterylizacja UV-C



UV Ray

Hamuje rozwój wirusa SARS-CoV-2 do 99.99%*. Skuteczność w walce z koronawirusem potwierdzona certyfikatem. Wbudowana w klimatyzator lampa LED naświetla promieniami UV-C przepływające przez klimatyzator powietrze. Technologia Sterylizacja UV-C jest bezpieczna dla zdrowia człowieka, ponieważ promieniowanie nie wydostaje się poza urządzenie. Funkcja ta może być używana w obecności ludzi i zwierząt w pomieszczeniu.

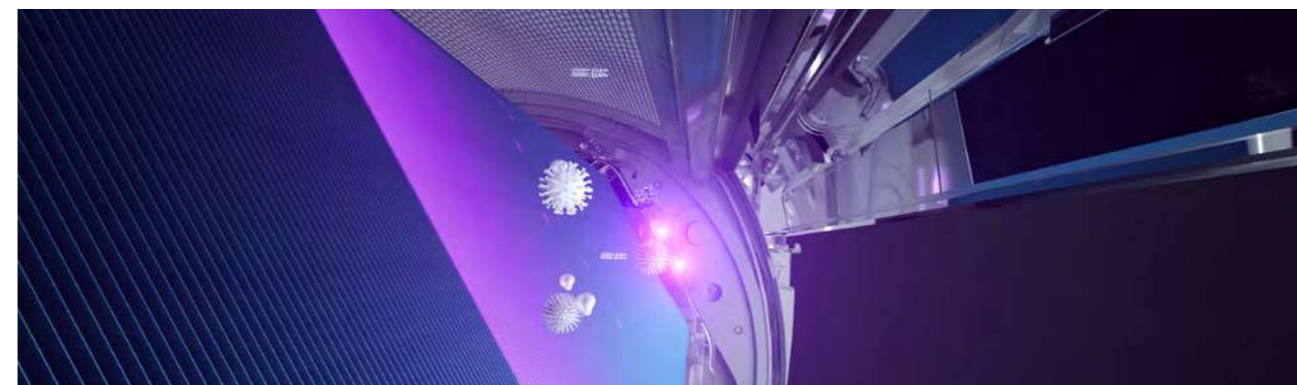

TECHNOLOGIA

Wysoka skuteczność oczyszczania powietrza

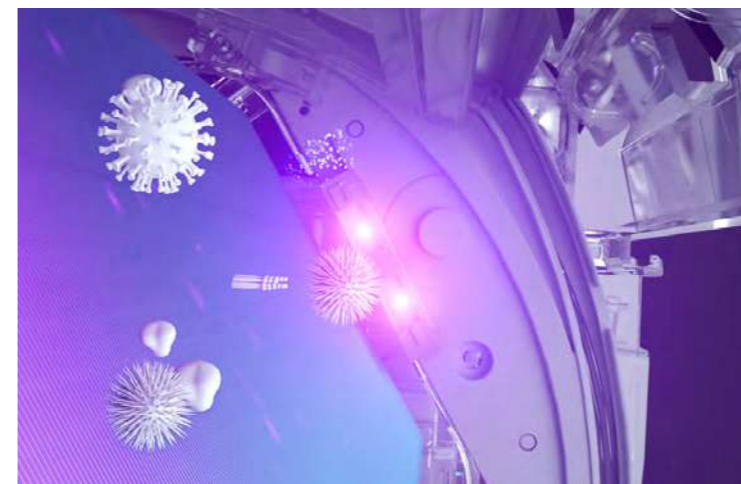

Dezynfekująca lampa bakterioobójcza LED UV-C, emituje promienie wewnątrz urządzenia, od prawej do lewej strony, tylko gdy funkcja jest włączona. Powietrze, które trafia do klimatyzatora przechodzi przez strefę, w której jest bezpośrednio wystawione na działanie promieni krótkofalowych UV-C o działaniu silnie bakterioobójczym.



KORZYŚCI

Bezpieczeństwo i czyste powietrze

Funkcja Sterylizacja UV-C zapewnia czyste powietrze i nie stanowi zagrożenia dla osób oraz zwierząt przebywających w pomieszczeniu.

Wydajna dezynfekcja

Funkcja Sterylizacja UV-C używa krótkofalowych promieni UV-C 280 nm – 100 nm, o działaniu biobójczym.

* Technologia Sterylizacja UV-C zastosowana w klimatyzatorach Haier pełni funkcję hamowania rozwoju wirusa (SARS-CoV-2) w oparciu o wyniki laboratoryjnego badania wydajności lampy UV-C (badanie: Non-GLP VIRAL CLEARANCE STUDY - FIO). Testy zostały przeprowadzone przez Texcell, globalną organizację zajmującą się przeprowadzaniem badań na zlecenie. Texcell zweryfikował i potwierdził skuteczność tej technologii na poziomie 99.998%, w przestrzeni o kubaturze 45 litrów, w czasie 1 godziny. Więcej informacji na stronie internetowej: www.haier-ac.pl

Certyfikat TEXCELL*



Inteligentna kontrola

Szybki rozwój technologii komunikacyjnej w ostatnich latach pozwolił na wprowadzenie funkcji ułatwiających korzystanie z urządzeń. Klimatyzatory Haier mogą być sterowane za pomocą telefonu lub tabletu podłączonego do sieci internetowej. Dzięki inteligentnym funkcjom możesz dostosować klimatyzator do swoich potrzeb, z dowolnego miejsca i o każdej porze. Klimatyzatory Haier są sprzedawane do ponad 130 krajów i regionów, z wynikiem sprzedażowym przekraczającym 25 mln jednostek na całym świecie. W lutym 2020 roku, Haier został globalną marką inteligentnej klimatyzacji NR 1 z udziałem w rynku na poziomie 29,4%.

źródło: Euromonitor International, luty 2020 r.



**EUROMONITOR
INTERNATIONAL**

Certyfikowany jako globalna marka
inteligentnej klimatyzacji NR 1 z udziałem
w rynku na poziomie 29,4%.

źródło: Euromonitor International, luty 2020 r.



Sterowanie Wi-Fi



Czujnik ECO

Sterowanie Wi-Fi



Wyobraź sobie, że wracasz do swojego domu w upalne lato i włączasz chłodzenie zanim wrócisz do domu lub wypoczywasz na sofie i nie musisz wstawać aby włączyć klimatyzator. Codzienne sytuacje, które nam towarzyszą w życiu są dla nas inspiracją do tworzenia inteligentnych rozwiązań.



TECHNOLOGIA

Moduł Wi-Fi

Moduł Wi-Fi jest zaprojektowany jako wtyczkowy zestaw, który można łatwo zainstalować. W jednostkach ze sterowaniem Wi-Fi w standardzie, moduł jest fabrycznie zainstalowany. Sterowanie odbywa się za pomocą telefonu lub tabletu połączonego z Wi-Fi.

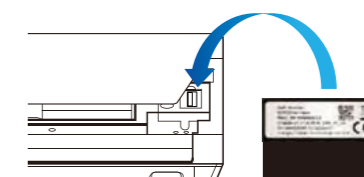

KORZYŚCI

Nowa aplikacja „hON” pozwala na usprawnioną kontrolę nad urządzeniami.



Sterowanie grupowe

Użytkownik może sterować nie tylko pojedynczym klimatyzatorem, ale także całą grupą urządzeń.



Wygodne sterowanie

Użytkownik końcowy może zarządzać i sterować klimatyzatorami z dowolnego miejsca przez Wi-Fi lub sieć 3G.



Licznik zużycia energii

Aplikacja umożliwia kontrolę zużycia energii elektrycznej w czasie rzeczywistym.



Sygnalizacja błędów

Aplikacja może sygnalizować i wyświetlać kod błędu. Ułatwia to obsługę i serwis urządzenia.



Kontrola filtrów

Regularne przypomnienia odnośnie czyszczenia filtrów pomagają w utrzymaniu czystego powietrza.



Tygodniowy regulator czasowy

Użytkownicy mogą z wyprzedzeniem zaplanować ustawienie włączenia lub wyłączenia systemów klimatyzacyjnych.

Tryb wakacyjny

Aplikacja umożliwia zdalne włączanie trybu wakacyjnego.

Własny program

Łatwa i szybka konfiguracja własnych ustawień.

Czujnik ECO



Automatyczne sterowanie i kontrolowanie pracy klimatyzatora w rzeczywistym czasie z czujnikiem obecności. Klimatyzator na podstawie odczytów z wbudowanych czujników minimalizuje zużycie energii elektrycznej oraz polepsza komfort użytkowników.

TECHNOLOGIA

Inteligentny czujnik

Czujnik ruchu wykrywa obecność ludzi w pomieszczeniu na dużej powierzchni dostosowując temperaturę i przepływ powietrza. Użytkownicy mogą dostosować czujniki aby strumień powietrza podążał za ich ruchami, bądź ich unikał.

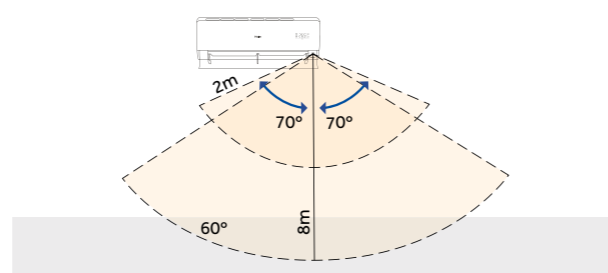
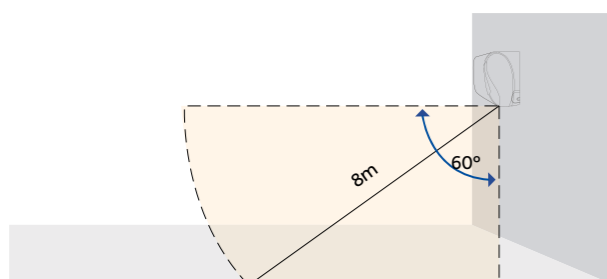

KORZYŚCI

Gdziekolwiek jesteś

Czujnik inteligentnie analizuje warunki i dostosowuje przepływ powietrza, aby podążać za użytkownikiem w trybie „Follow” lub unikać bezpośredniego nawiewu na użytkownika w trybie „Avoid”.



Oszczędność energii

Czujnik Eco automatycznie identyfikuje obecność w pomieszczeniu, aby osiągnąć wysoką wydajność energetyczną. Kiedy pomieszczenie jest puste, klimatyzator przejdzie w tryb oszczędzania energii po 20 minutach.

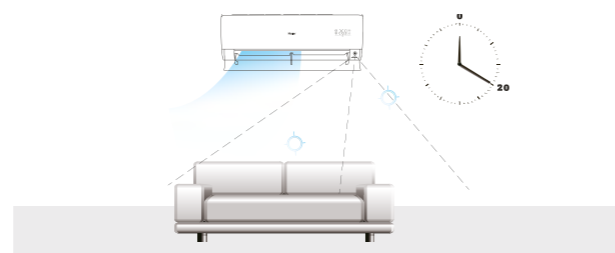

Komfort

W związku z ciągłym rozwojem innowacji w dziedzinie klimatyzacji, podstawowe funkcje takie jak chłodzenie i grzanie są nie wystarczające, dlatego Haier zapewnia użytkownikom najbardziej komfortowe technologie. Technologia inwerterowa PID pozwala klimatyzatorowi osiągnąć żądaną temperaturę znacznie szybciej. Klimatyzatory Haier oferują bardzo cicha pracę, na poziomie, nawet 15 dB (A).

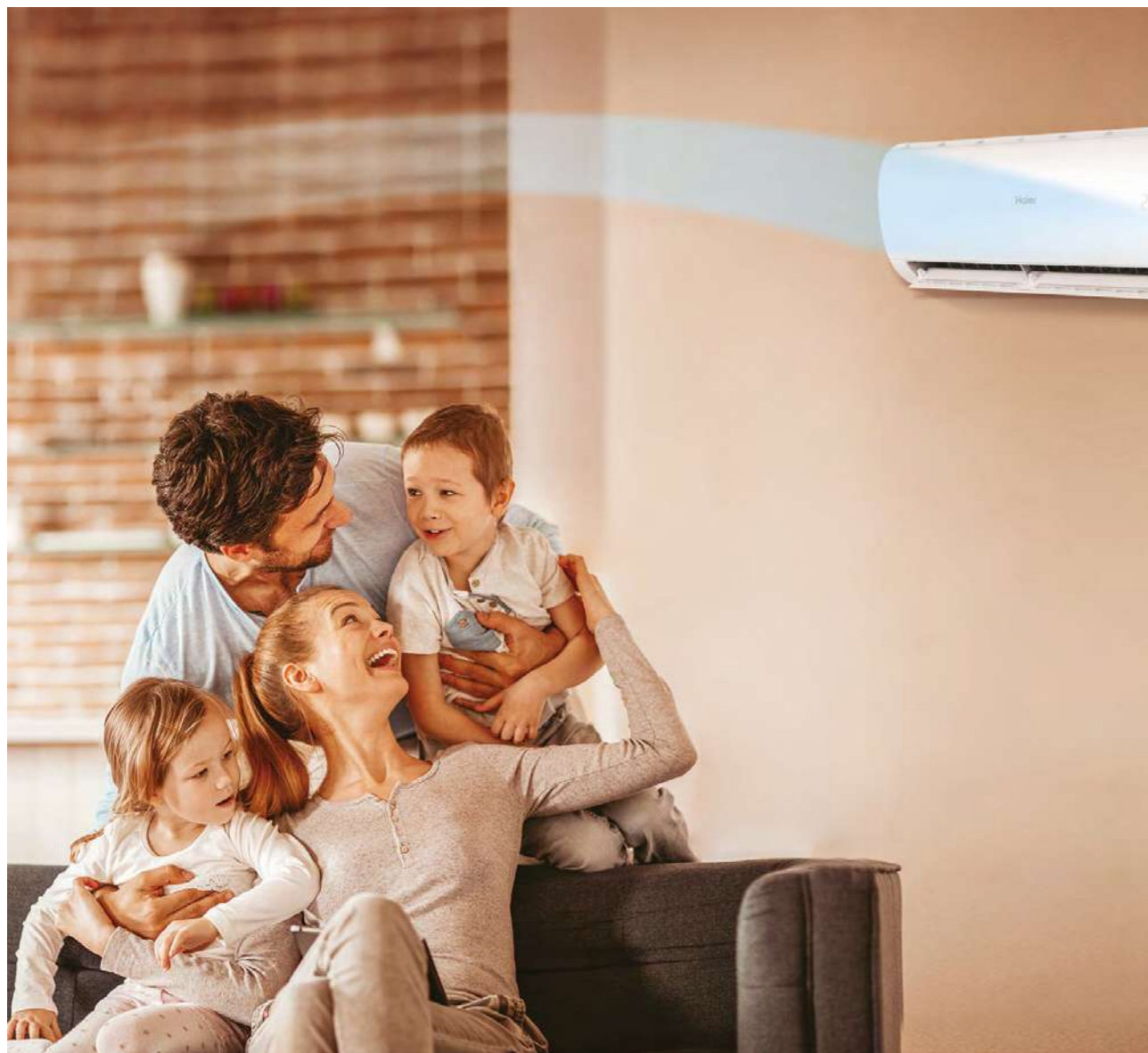

Coanda Plus



Inverter Plus



Bardzo cicha praca

Coanda Plus



Funkcja Coanda Plus sprawia, że nawiew z klimatyzatora jest silniejszy oraz osiąga większy zasięg docierając do każdej części pomieszczenia.



TECHNOLOGIA

Za funkcję Coanda Plus odpowiedzialna jest przednia żaluzja przepływu powietrza.

Spirala Archimedesesa



Dwuwarstwowa konstrukcja żaluzji przepływu powietrza tworzy unikalny łuk, który kieruje strumień zimnego powietrza w górę pod kątem 35°.

Efekt Venturiego

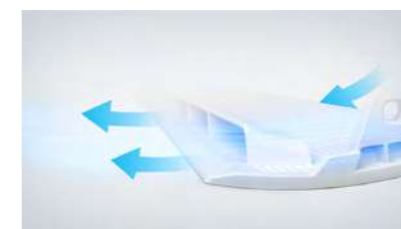

Kanały na żaluzji przepływu powietrza rozszerzają się przy wylocie tworząc efekt Venturiego, który pozwala na silniejszy nawiew.

Przepływ powietrza



Główny strumień powietrza wywiewany z żaluzji łączy się z dolnym i górnym przepływem powietrza co przekłada się na silniejszy nawiew.

KORZYŚCI

Chłodzenie

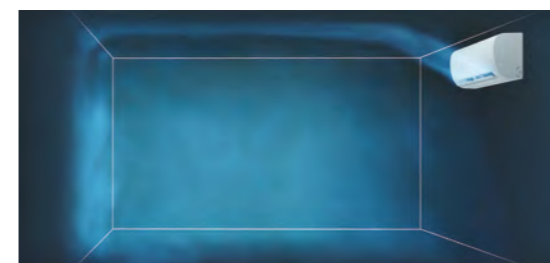

W trybie chłodzenia, nawiew kierowany jest w górę pod kątem 35°, dzięki czemu strumień zimnego powietrza nie jest kierowany bezpośrednio na użytkownika

Ogrzewanie

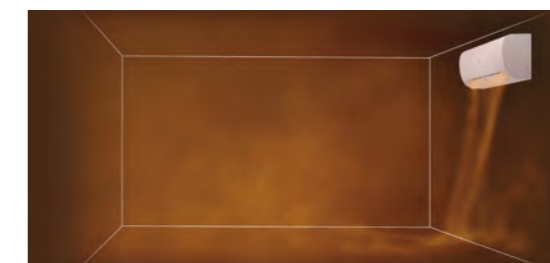

W trybie ogrzewania, nawiew kierowany jest w dół, co pozwala na lepsze rozprowadzenie ciepła i uzyskanie jednolitej temperatury w pomieszczeniu.

Inverter Plus

inverter+

Zintegrowany system składający się z regulacji PID, sterowania TLFM i technologii inwerterowej A-PAM pozwala na zoptymalizowaną pracę klimatyzatora, podwyższony komfort oraz niezawodność.



TECHNOLOGIA

Sterowanie sprężarką TLFM

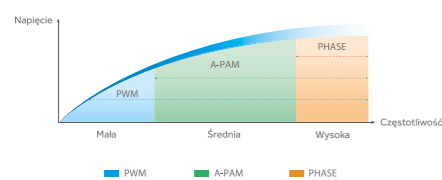

Sterowanie TLFM umożliwia zoptymalizowaną pracę w różnych fazach częstotliwości.

KORZYŚCI

Oszczędzanie energii



Pomiar skuteczności oczyszczania powietrza z funkcją SELF PURIFY wg CADR (Clean Air Deliver Rate) wynosi nawet 300m³/h. Oznacza to, że wydajność oczyszczania powietrza jest równie wysoka, jak w przypadku profesjonalnych oczyszczaczy powietrza dostępnych na rynku. Czyste powietrze w 15 minut!

PID

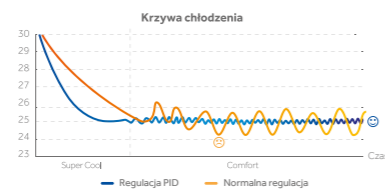

System regulacji PID umożliwia szybsze i dokładniejsze dostosowanie temperatury panującej w pomieszczeniu do wartości zadanej – system reaguje na różnice rzędu 0,1°C.

Komfort

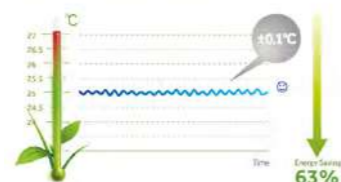

Klimatyzatory typu inverter osiągają i utrzymują nastawioną temperaturę szybciej w porównaniu do urządzeń konwencjonalnych.

Technologia inwerterowa

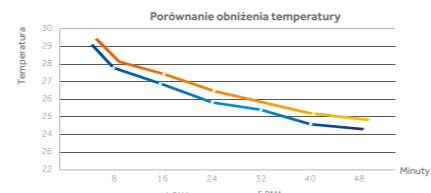

Technologia inwerterowa zapewnia utrzymanie komfortowej temperatury bez konieczności ciągłego włączania i wyłączania sprężarki.

Niezawodność



Inverter typu DC dostosowuje dopływ właściwego napięcia do sprężarki gwarantując stabilną pracę.

Bardzo cicha praca



Ciesz się niezwykłą ciszą, najniżej do 15dB(A)! Denerwuje Cię hałas pracy klimatyzatora? Bardzo cicha praca klimatyzatorów Haier została osiągnięta dzięki zoptymalizowanym kanałom powietrza oraz poprzez zoptymalizowany wentylator.



TECHNOLOGIA

Zoptymalizowana konstrukcja kanału powietrznego



W zoptymalizowanej konstrukcji kanału powietrznego, wlot powietrza jest powiększony o 17% co optymalizuje strumień powietrza oraz obniża poziom hałasu.

KORZYŚCI

Ciche i chłodne powietrze

15 dB(A) to ciszej niż Ci się wydaje, nie zorientujesz się, kiedy klimatyzator jest włączony.



75 dB(A)
10 metrów do uruchomionego samochodu

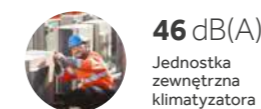

46 dB(A)
Jednostka zewnętrzna klimatyzatora

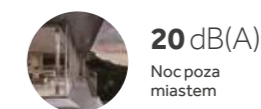

20 dB(A)
Noc poza miastem

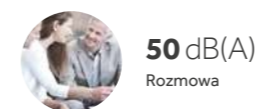

50 dB(A)
Rozmowa

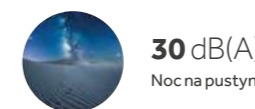

30 dB(A)
Noc na pustyni



15 dB(A)
Klimatyzatory Haier

Zoptymalizowana konstrukcja wentylatora poprzecznego

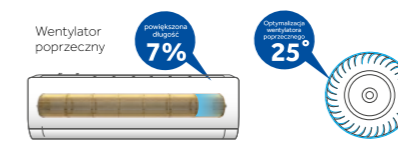

Przeprojektowany wentylator poprzeczny zapewnia zwiększoną objętość powietrza. Przepływające powietrze jest mniej zniekształcone i hałas wentylatora jest zredukowany za pomocą optymalnego kąta nachylenia jego łopatek.

System sterowania elektrycznego



Klimatyzatory Haier wspierane są przez specjalny program wspomagający pracę sprężarki i silnika na najwyższej częstotliwości, co sprawia, że wentylator pracuje na pełnej prędkości.

Łatwy montaż



Innowacyjność komponentów, systemów i sterowania zapewniają prostotę instalacji.



Łatwy montaż



TECHNOLOGIA

Płyta montażowa



Kalibracje i otwory na płycie usprawniają szybkie pozycjonowanie i montaż.

Zatrząsk wspornika

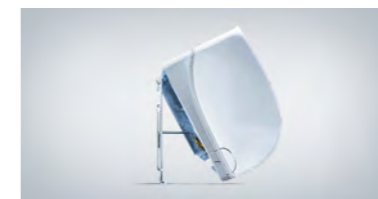

Wspornik z zatrząskiem ułatwia podłączenie jednostki.

Szersza przestrzeń na przewody rurowe



Większa przestrzeń na przewody rurowe pozwala na szybki i sprawny montaż.

Zdejmowana pokrywa

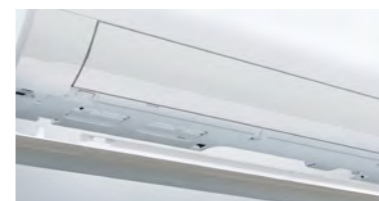

Zdejmowana dolna pokrywa umożliwia łatwe podłączenie przewodów rurowych i kabli.

Łatwa i szybka naprawa silnika



Demontaż i konserwacja silnika wentylatora możliwa jest bez demontażu wymiennika ciepła.

Szybka i łatwa naprawa



Możliwy serwis modułu PCB bez konieczności demontażu obudowy.

KORZYŚCI



Oszczędność do 50% czasu montażu



Oszczędność do 80% czasu serwisu

Ikony

Zdrowie

- 1



Self Purify / Filtr IFD

Technologia Self Purify wraz z zaawansowanym filtrem IFD skutecznie oczyszcza powietrze w klimatyzowanym pomieszczeniu. Elektrostatyczna siatka filtrująca IFD zapewnia większą zdolność usuwania zanieczyszczeń w powietrzu.
- 2



Sterylizacja UV-C

Wbudowana lampa LED UV-C o działaniu dezynfekującym i biobójczym naświetla przepływające przez klimatyzator powietrze, promieniami UV-C. Technologia Sterylizacja UV-C jest bezpieczna dla zdrowia człowieka, ponieważ promienie nie wydostają się poza urządzenie. Funkcja ta może być używana w obecności ludzi i zwierząt w pomieszczeniu.
- 3



Self Clean

Zanieczyszczenia gromadzące się na parowniku podczas pracy klimatyzatora ułatwiają rozwój bakterii i wpływają na jakość powietrza. Funkcja Self Clean za pomocą wilgotnego powietrza zamraża powierzchnię parownika i usuwa zanieczyszczenia przy rozmrażaniu. Funkcja odpowiedzialna za oczyszczanie urządzenia.
- 4



56°C Steri Clean

Funkcja 56°C Steri Clean skutecznie zabija bakterie i wirusy poprzez podgrzanie wymiennika ciepła do temperatury 56°C przez 30 minut. Funkcja odpowiedzialna za oczyszczanie wymiennika (dostępna z poziomu aplikacji).
- 5



Self Hygiene

Antybakteryjna powłoka z nanocząsteczkami srebra nałożona na komponenty kanału cyrkulacji powietrza w urządzeniu, zapobiega rozwojowi pleśni i bakterii. Funkcja odpowiedzialna za oczyszczanie urządzenia.
- 6



Precyzyjne osuszanie

Precyzyjna kontrola temperatury i wilgotności utrzymuje komfortowe i czyste powietrze w klimatyzowanym pomieszczeniu.
- 7



Zestaw filtrów dodatkowych

Trwałe filtry o działaniu antybakteryjnym poprawiają jakość powietrza w klimatyzowanym pomieszczeniu.
- 8



Filtr 3M

Filtr 3M zapewnia, że powietrze jest wolne od różnych szkodliwych substancji. Zatrzymuje roztocza, pyłki, zarodniki grzybów, bakterie, spaliny oraz dym.
- 9



Funkcja Osuszania

Podczas pracy w trybie DRY (osuszania), klimatyzator automatycznie dopasowuje prędkość pracy silnika wentylatora, w zależności od różnicy pomiędzy temp. zadaną, a temp. panującą w pomieszczeniu, tak aby uzyskać właściwy stopień osuszania.

Komfort

- 10



Coanda Plus

Funkcja Coanda Plus sprawia, że nawiew z klimatyzatora jest silniejszy oraz osiąga większy zasięg docierając do każdej części pomieszczenia.
- 11



Tryb Turbo Cooling

Tryb Turbo Cooling pozwala użytkownikom cieszyć się chłodem w pomieszczeniu w znacznie krótszym czasie.
- 12



Bardzo cicha praca

Bardzo cicha praca klimatyzatorów Haier została osiągnięta dzięki zoptymalizowanym kanałom powietrza oraz poprzez zoptymalizowany przekrój przepływu wentylatora. Poziom hałasu obniżony nawet do 15 dB(A).
- 13



Komfortowy sen

Tryb komfortowy sen utrzymuje pracę urządzenia na możliwie niskim poziomie hałasu oraz dostosowuje temperaturę do optymalnego odpoczynku.
- 14



Przepływ powietrza 3D

Przepływ powietrza z klimatyzatora jest ukierunkowywany za pomocą żaluzji przepływu powietrza, które kierują nawiew od lewej do prawej oraz z góry na dół.
- 15



Silny przepływ powietrza

Ulepszony wentylator i kanał przepływu powietrza klimatyzatora pozwalają osiągnąć do 25% silniejszy nawiew.
- 16



Grzanie do -20°C

Specjalna konstrukcja urządzenia umożliwia ogrzewanie pomieszczenia przy temperaturze zewnętrznej sięgającej nawet -20°C.
- 17



Chłodzenie do -20°C

Specjalna konstrukcja urządzenia daje możliwość chłodzenia pomieszczenia przy temperaturze zewnętrznej sięgającej nawet -20°C.
- 18



Precyzyjna nastawa temperatury

Precyzyjna nastawa temperatury z dokładnością do 0,5°C, pozwala osiągnąć większy komfort i oszczędność energii.
- 19







Tryb Quiet

Wybór funkcji QUIET na sterowniku spowoduje, że klimatyzator będzie pracował w trybie cichym.

- 20 **3 min** Ochrona 3-minutowa Ochrona 3-minutowa sprężarki zwiększa jej żywotność i pozwala uniknąć jej uszkodzenia.
- 21  Inteligentne odszranianie Proces inteligentnego odszraniania zapewnia komfort użytkowników w trybie grzania w trudnych warunkach atmosferycznych.
- 22  5-stopniowa regulacja wentylatora Komfortowy przepływ powietrza w każdych warunkach, regulowany za pomocą pilota w 5 trybach prędkości wentylatora: silny, średni, słaby, cichy i automatyczny.
- 23  Ciepły start W przypadku rozpoczęcia pracy w trybie grzania lub zmiany trybu z chłodzenia na grzanie, urządzenie nie będzie wydmuchiwać powietrza lub będzie je wydmuchiwać z bardzo małą prędkością, aby uniknąć nawiewu zimnego powietrza.
- 24  Regulacja żaluzji w pionie Silnik krokowy umożliwia regulację ruchu żaluzji poziomych w pionie, dając szerszy przepływ powietrza. W momencie wyłączenia jednostki, żaluzje zamykają się automatycznie.











Inteligentne sterowanie

- 25 **WIFI** Sterowanie Wi-Fi Sterowanie systemem klimatyzacji przy użyciu smartfona lub tabletu połączonych z Internetem.
- 26  Czujnik ECO Czujnik ruchu bada obecność człowieka pozwalając na oszczędzanie energii.
- 27  Sterowanie przewodowe Jednostka wewnętrzna sterowana za pomocą zestawu do sterowania przewodowego.
- 28  Karta ON-OFF Karta ON-OFF pozwala sterować systemem z dowolnego miejsca budynku. Wygoda w stosowaniu i zarządzaniu urządzeniem powoduje stosowanie jej w budynkach hotelowych i powierzchniach komercyjnych. (Możliwość podłączenia)
- 29  Wyświetlacz LED Wyjątkowa konstrukcja panelu i wyświetlacza LED umożliwia pokazywanie stanu i/lub funkcji pracy. Wyświetlacz jest niewidoczny, gdy klimatyzator jest wyłączony.

Wygoda

- 30  Zdejmowana pokrywa Wystarczy zdjąć dekoracyjną pokrywę, by instalator mógł podłączać przewody rurowe i kable.
- 31  Łatwa naprawa silnika Łatwy dostęp do podzespołu, co pozwala na szybką wymianę części.
- 32  2-drogowe podłączenie rur Istnieje możliwość instalacji przewodów rurowych w 2 kierunkach, prawym i lewym.
- 33  Autodiagnoza Wyświetlacz LED umiejscowiony na jednostce wewnętrznej sygnalizuje kod błędu.
- 34  Super Match Seria Super Match zapewnia kompletne rozwiązania dla pomieszczeń mieszkalnych i komercyjnych. Zaletą serii są uniwersalne i ujednolicone jednostki zewnętrzne.
- 35  Trwały PCB Klimatyzatory zostały poddane testom na pracę w ciężkich warunkach atmosferycznych m.in. przy temperaturze otoczenia 95°C lub wilgotności 85%. Takie badanie odpowiada eksploatacji przez około 10 lat w warunkach standardowych.
- 36  Zintegrowana konstrukcja Zoptymalizowana konstrukcja jednostki zewnętrznej łącząca w całość podstawę, misę drenażową oraz ramę obudowy tak, aby podnieść poziom niezawodności oraz zmniejszyć/ograniczyć wibracje.
- 37  Pokrywa zaworu Konstrukcja pokrywy zaworu przykrywa zarówno blok przyłączeniowy przewodów elektrycznych jak i zawór odcinający. Zapewnia to bezpieczeństwo przy zachowaniu estetycznego wyglądu.
- 38  Wbudowana pompka skroplin Urządzenia posiadają wbudowaną pompkę skroplin o wysokiej zdolności podnoszenia, co pozwala na łatwe projektowanie instalacji oraz brak potrzeby dokupowania dodatkowego osprzętu.

Energooszczędność

- | | | | |
|----|---|-----------------------------|---|
| 39 |  | PID | System regulacji sprężarki PID umożliwia szybsze i dokładniejsze uzyskanie zadanej temperatury w pomieszczeniu. System reaguje na różnice rzędu 0,1°C. |
| 40 |  | Technologia inwerterowa | Technologia inwerterowa zapewnia utrzymanie komfortowej temperatury bez konieczności ciągłego włączania i wyłączania sprężarki w jednostce zewnętrznej. |
| 41 |  | 1W Standby | Poprzez optymalizację oprogramowania sterującego, zużycie energii w trybie Standby (czuwania) zostało obniżone z 8W do 1W, osiągając 88% poziom energooszczędności. |
| 42 |  | Silnik DC | Silnik prądu stałego DC zapewnia niezawodne działanie z dużo większą oszczędnością energii i niższym poziomem hałasu. |
| 43 |  | Sprężarka DC | Sprężarka prądu stałego DC pozwala zmniejszyć straty energii i uzyskać niższy pobór mocy, aby osiągnąć znacznie wyższą wydajność klimatyzatora. |
| 44 |  | Utrzymanie temperatury 10°C | Funkcja umożliwia ustawienie klimatyzatora tak, aby wyłączył się, gdy temperatura wewnętrzna spadnie poniżej 10°C. |
| 45 |  | Regulator czasowy 24h | Funkcja regulatora czasowego służy do ustawienia czasu włączania i wyłączania urządzenia do 24 godzin. |
| 46 |  | Tryb auto DIY | Tryb auto pozwala ustawić wartość temperatury, dla której klimatyzator będzie automatycznie regulować swój tryb pracy. |
| 47 |  | Blue Fin | Hydrofilowa folia aluminiowa umożliwia gładki przepływ kondensatu wody, tak aby zagwarantować lepsze osiągi oraz ma działanie antykorozyjne. |
| 48 |  | Auto restart | Funkcja pozwala na automatyczne przywrócenie wszystkich ostatnich parametrów klimatyzatora po nagłym zaniku napięcia. |

Split



Dostępne modele 37

Korzyści 39

Klimatyzatory ściennie **JADE Plus** 41

Klimatyzatory ściennie **FLEXIS Plus** 43

Klimatyzatory ściennie **PEARL Plus** 47

Klimatyzatory ściennie **TUNDRA Plus** 49

Klimatyzatory przypodłogowe **CONSOLE** 51

Klimatyzatory przypodłogowo-przysufitowe **CONVERTIBLE** 53

Klimatyzatory kasetonowe zwarte **CASSETTE Mini** 61

Klimatyzatory kasetonowe **CASSETTE** o obwodowym przepływie powietrza 65

Klimatyzatory kanałowe **Slim DUCT** o niskim sprężu 71



















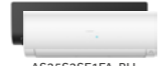
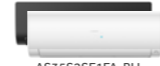
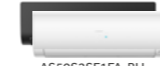



















Klimatyzatory kanałowe **DUCT** o średnim sprężu 75

Klimatyzatory kanałowe **DUCT** o wysokim sprężu 81

Klimatyzatory kolumnowe **CABINET** 85

Dostępne modele

Split

Typ	kW	Sterownik	2,5	3,5	5,0
Jednostki zewnętrzne			 1U25S2SM1FA	 1U35S2SM1FA	 1U50S2SJ2FA
Klimatyzatory ściennie JADE Plus		 YR-HQ	 AS25S2SJ1FA-3	 AS35S2SJ1FA-3	 AS50S2SJ1FA-3
Klimatyzatory ściennie FLEXIS Plus White Matt Black Matt		 YR-HQ	 AS25S2SF1FA-BH AS25S2SF1FA-WH	 AS35S2SF1FA-BH AS35S2SF1FA-WH	 AS50S2SF1FA-BH AS50S2SF1FA-WH
Klimatyzatory ściennie FLEXIS Plus Silver Shine		 YR-HQ	 AS25S2SF1FA-S	 AS35S2SF1FA-S	
Klimatyzatory ściennie PEARL Plus		 YR-HE	 AS25PBAHRA	 AS35PBAHRA	 AS50PDAHRA
Klimatyzatory ściennie TUNDRA Plus		 YR-HE	 AS25TADHRA-CLC	 AS35TADHRA-CLC	 AS50TDDHRA-CLC
Klimatyzatory przypodłogowe CONSOLE		 YR-HBS01 (standard)	 AF25S2SD1FA	 AF35S2SD1FA	
Klimatyzatory przysufitowo-przypodłogowe CONVERTIBLE		 YR-HBS01 (opcja)		 AC35S2SG1FA	 AC50S2SG1FA
Klimatyzatory kasetonowe zwarte CASSETTE Mini - 4-stronny przepływ powietrza (maskownica - opcja: PB-620KB)		 YR-HBS01 (opcja)		 AB35S2SC2FA	 AB50S2SC2FA
Klimatyzatory kasetonowe CASSETTE o obwodowym przepływie powietrza (maskownica - opcja: PB-950KB/MB)		 YR-HBS01 (opcja)			
Klimatyzatory kanałowe Slim DUCT o niskim sprężu (panel - opcja)		 YR-E17 (opcja)		 AD35S2S51FA	 AD50S2S51FA
			 P1B-890IA P1B-890IA/D - z wyświetlaczem	 P1B-1210IA P1B-1210IA/D - z wyświetlaczem	
Klimatyzatory kanałowe DUCT o średnim sprężu		 YR-E17 (opcja)		 AD35S2SM3FA	 AD50S2SM3FA
Klimatyzatory kanałowe DUCT o wysokim sprężu		 YR-E17 (opcja)			

Split | Dostępne modele

7,1	10,0	12,5	14,0	16,0
 1U71S2SR2FA	 1U10S2S51FA	 1 faza: 1U12S2SN1FA 1U12S2SN2FA 3 fazy: 1U12S2SN1FB 1U12S2SN2FB	 1 faza: 1U140S2SP1FA 1U140S2SN1FA 3 fazy: 1U140S2SP1FB 1U140S2SN1FB	 1U160S2SP1FB
 AS71S2SF1FA-BH AS71S2SF1FA-WH				
 AS68TEDHRA-CLC				
 AC71S2SG1FA	 AC10S2SH1FA	 AC12S2SK1FA	 AC140S2SK1FA	 AC160S2SP1FB
 AB71S2SG1FA	 ABH10SH1ERG	 ABH12SK1ERG	 ABH140K1ERG	 ABH160K1ERG
 AD71S2S51FA				
 P1B-1210IA P1B-1210IA/D - z wyświetlaczem				
 AD71S2SM3FA	 AD10S2SM3FA	 AD12S2SM3FA	 AD140S2SM3FA	 AD160S2SM3FA
		 ADH12SH1ERG	 ADH140H1ERG	

Korzyści

Split

Typ szeregu	Przybliżona wydajność chłodnicza	Zdrowie									Komfort															
		1	2	3	4	5	6	7	8	9	10	11	12	13	14	15	16	17	18	19	20	21	22	23	24	
		Self Purify / Filtr / FID UV Ray	Sterylizacja UV-C	Self Clean	56°C Steri Clean	Self Hygiene	Precyzyjne osuszanie	Zestaw filtrów dodatkowych	Filtr 3M	Funkcja osuszania	Coanda Plus	Tyrb Turbo Cooling	Bardzo cicha praca	Komfortowy sen	Przepływ powietrza 3D	Silny przepływ powietrza	Grzanie do -20°C	Chłodzenie do -20°C	Precyzyjna nastawa temperatury	Tyrb Quiet	Ochrona 3-minutowa	Inteligentne oszczędzanie	5-stopniowa regulacja wentylatora	Ciepły start	Regulacja saluzji wplone	
Klimatyzatory ściennie JADE Plus	2,5	•	•	•	•	•																				
	3,5	•	•	•	•	•																				
	5,0	•	•	•	•	•																				
Klimatyzatory ściennie FLEXIS Plus White Matt Black Matt Silver Shine	2,5	•	•	•	•	•	○	○	•																	
	3,5	•	•	•	•	•	○	○	•																	
	5,0	•	•	•	•	•	○	○	•																	
Klimatyzatory ściennie PEARL Plus	2,5						○	○	•																	
	3,5						○	○	•																	
	5,0						○	○	•																	
Klimatyzatory ściennie TUNDRA Plus	2,5						○	○	•																	
	3,5						○	○	•																	
	5,0						○	○	•																	
Klimatyzatory przypodłogowe CONSOLE	2,5								•																	
	3,5								•																	
	5,0								•																	
Klimatyzatory przysufitowo-przypodłogowe CONVERTIBLE	3,5								•																	
	5,0								•																	
	7,0								•																	
Klimatyzatory kasetonowe zwarte CASSETTE Mini (maskownica: PB-620KB)	2,5								•																	
	3,5								•																	
	5,0								•																	
Klimatyzatory kasetonowe CASSETTE o obwodowym przepływie powietrza	2,5								•																	
	3,5								•																	
	5,0								•																	
Klimatyzatory kanałowe Slim DUCT o niskim sprężu	2,5								•																	
	3,5								•																	
	5,0								•																	
Klimatyzatory kanałowe DUCT o średnim sprężu	2,5								•																	
	3,5								•																	
	5,0								•																	
Klimatyzatory kanałowe DUCT o wysokim sprężu	2,5								•																	
	3,5								•																	
	5,0								•																	
Klimatyzatory kanałowe DUCT o wysokim sprężu (R410A)	2,5								•																	
	3,5								•																	
	5,0								•																	
Klimatyzatory kolumnowe CABINET	2,5								•																	
	3,5								•																	
	5,0								•																	

• Standard ○ Opcja

Split | Korzyści

Inteligentne sterowanie					Wygoda										Energoozczędność								
25	26	27	28	29	30	31	32	33	34	35	36	37	38	39	40	41	42	43	44	45	46	47	48
Sterowanie Wi-Fi	Czujnik ECO	Sterowanie przewodowe	Karta ON-OFF	Wyświetlacz LED	Zielonowana pokrywa	Łatwa naprawa silnika	2-4-letnie przedłużenie rur	Autodiagnoza	Super Match	Trwały PCB	Zintegrowana konstrukcja	Pokrywa zaworu	Wbudowane pompy antypowodzi	PID	Technologia inwerterowa	1W Standby	Silnik DC	Sprężarka DC	Utrzymanie temperatury 10°C	Regulator czasowy 24h	Tryb auto DIY	Blue Fin	Auto restart
WiFi	ECO	Wired	ON-OFF	LED	Green	Easy	2-4	Auto	Match	PCB	Integ	Cover	Anti-flood	PID	Inverter	1W	DC	DC	10°C	24h	DIY	Blue	Restart

• Standard ○ Opcja

Split

Split

JADE Plus

Klimatyzatory ściennie



Self Purify / Filtr IFD

Technologia Self Purify wraz z zaawansowanym filtrem IFD skutecznie oczyszcza powietrze w klimatyzowanym pomieszczeniu. Siatka filtrująca IFD zapewnia większą zdolność usuwania zanieczyszczeń w powietrzu.



56°C Steri Clean

Funkcja 56°C Steri Clean skutecznie zabija bakterie i wirusy poprzez podgrzanie wymiennika ciepła do temperatury 56°C przez 30 minut.



Self Hygiene

Antybakteryjna powłoka z nanocząsteczkami srebra nałożona na komponenty kanału cyrkulacji powietrza w urządzeniu, zapobiega rozwojowi pleśni i bakterii.



Czujnik ECO

Automatyczne sterowanie i kontrolowanie pracą klimatyzatora w rzeczywistym czasie z czujnikiem obecności. Klimatyzator na podstawie odczytów z wbudowanych czujników minimalizuje zużycie energii elektrycznej oraz polepsza komfort użytkowników.

Klimatyzatory ściennie JADE Plus



J. zewnętrzna

Sterownik bezprzewodowy YR-HQ



Sterowanie Wi-Fi



Self Clean



Bardzo cicha praca



Precyzyjna nastawa temp.



Precyzyjne osuszanie



Tryb Turbo Cooling



Przepływ powietrza 3D



Wyświetlacz LED

Model		J. wew.	AS25S2SJ1FA-3	AS35S2SJ1FA-3	AS50S2SJ1FA-3
		J. zew.	1U25MECFRA-3	1U35MECFRA-3	1U50JECFRA-3
Chłodzenie					
Wydajność	Nom. (min.–maks.)	Btu/h	8870 (3410–13650)	11940 (3410–13650)	17740 (4770–20470)
		kW	2.6 (1.0–4.0)	3.5 (1.0–4.0)	5.2 (1.4–6.0)
Etykieta energetyczna	SEER/EER		8.75/4.5	8.75/4.4	7.50/3.68
Klasa energetyczna			A+++	A+++	A++
Pobór energii	Nom. (min.–maks.)	kW	0.57 (0.3–1.25)	0.79 (0.3–1.35)	1.4 (0.3–2.1)
Roczne zużycie energii		kWh/r	104	140	243
Temperatura pracy	Min.–maks.	°C	-10–43°C (zew.)	-10–43°C (zew.)	-10–43°C (zew.)
Grzanie					
Wydajność	Nom. (min.–maks.)	Btu/h	10920 (3750–18420)	14330 (4430–19790)	20470 (4770–23540)
		kW	3.2 (1.1–5.4)	4.2 (1.3–5.8)	6.0 (1.4–6.9)
Etykieta energetyczna	SCOP/COP średni klimat		5.1/4.8	5.1/4.7	4.6/4.0
	SCOP ciepły/zimny klimat		6.2/-	6.2/-	5.6/-
Klasa energetyczna	średni/ciepły/zimny klimat		A+++/A+++/-	A+++/A+++/-	A++/A+++/-
Pobór energii	Nom. (min.–maks.)	kW	0.66 (0.3–1.85)	0.89 (0.3–1.85)	1.5 (0.3–2.5)
Roczne zużycie energii		kWh/r	714	727	1400
Temperatura pracy		°C	-20–24°C (zew.)	-20–24°C (zew.)	-20–24°C (zew.)
Zasilanie	f/V/Hz		1/220–240/50	1/220–240/50	1/220–240/50
	Pozycja		j. zewnętrzna	j. zewnętrzna	j. zewnętrzna
Jednostka wewnętrzna					
Wymiary netto	szer./gl./wys.	mm	923/215/320	923/215/320	1050/235/350
Wymiary brutto (z opakowaniem)	szer./gl./wys.	mm	1032/318/418	1032/318/418	1160/347/455
Waga netto/brutto		kg	12/15.2	12/15.2	14.9/18.9
Przepływ powietrza (chłodzenie/grzanie)	Maks.	m³/h	550	600	900
Poziom mocy akustycznej	Chłodzenie (Maks.)	dB(A)	56	57	57
	Ogrzewanie (Maks.)	dB(A)	56	57	57
Poziom ciśnienia akustycznego	Grzanie	dB(A)	36/32/29/15	37/33/30/16	41/37/33/28
	Chłodzenie	dB(A)	36/32/29/15	37/33/30/16	41/37/33/28
Zdolność usuwania wilgoci		l/dobę	1.2	1.6	2
Jednostka zewnętrzna					
Sprężarka	Marka		Panasonic	Panasonic	Mitsubishi
Wymiary netto			800/275/553	800/275/553	820/338/614
Wymiary brutto (z opakowaniem)	szer./gl./wys.	mm	908/405/625	908/405/625	993/413/685
Waga netto/brutto		kg	29.8/33.6	29.8/33.6	37.8/41.5
Przepływ powietrza (chłodzenie/grzanie)	Maks.	m³/h	2000	2000	2500
Poziom mocy akustycznej	Maks.	dB(A)	61	62	63
Poziom ciśnienia akustycznego	Maks.	dB(A)	48	49	51
Prąd roboczy	Maks.	A	8	8	11.1
Czynnik chłodniczy			R32	R32	R32
Naplnienie czynnikiem chłodniczym		g	740	740	950
Przewody czynnika chłodniczego	Średnica przewodu cieczowego	mm	6.35	6.35	6.35
	Średnica przewodu gazowego		9.52	9.52	12.7
	Maks. długość przewodów/ różnica poziomów	m	20/10	20/10	25/15
	Maks. długość przewodów bez dodatkowego doładowania		7	7	7
	Ilość dodatkowego czynnika na metr rurociągów	g/m	20	20	20

FLEXIS Plus

Klimatyzatory ścienne

White Matt | Black Matt



56°C Steri Clean

Funkcja 56°C Steri Clean skutecznie zabija bakterie i wirusy poprzez podgrzanie wymiennika ciepła do temperatury 56°C przez 30 minut.



Self Hygiene

Antybakteryjna powłoka z nanocząsteczkami srebra nałożona na komponenty kanału cyrkulacji powietrza w urządzeniu, zapobiega rozwojowi pleśni i bakterii.



Sterylicacja UV-C

Wbudowana lampa LED UV o działaniu hamującym rozwój wirusów naświetla przepływające przez klimatyzator powietrze, promieniami UV-C. Technologia Sterylicacja UV-C jest bezpieczna dla zdrowia człowieka, ponieważ promienie nie wydostają się poza urządzenie. Funkcja ta może być używana w obecności ludzi i zwierząt w pomieszczeniu.



Czujnik ECO

Automatyczne sterowanie i kontrolowanie pracą klimatyzatora w rzeczywistym czasie z czujnikiem obecności. Klimatyzator na podstawie odczytów z wbudowanych czujników minimalizuje zużycie energii elektrycznej oraz polepsza komfort użytkowników.

Klimatyzatory ścienne FLEXIS Plus

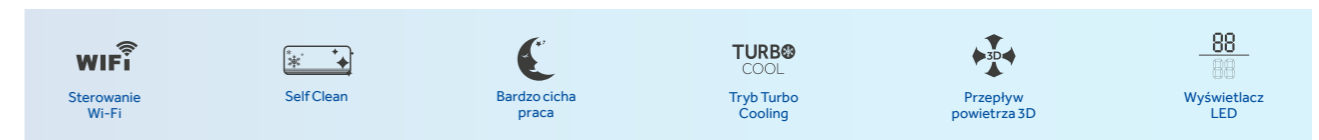
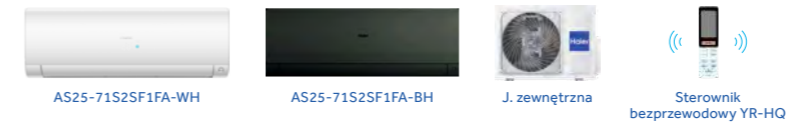

Model	J. wew.	AS25S2SF1FA-BH AS25S2SF1FA-WH	AS35S2SF1FA-BH AS35S2SF1FA-WH	AS50S2SF1FA-BH AS50S2SF1FA-WH	AS71S2SF1FA-BH AS71S2SF1FA-WH	
						J. zew.
Chłodzenie						
Wydajność	Nom. (min.-maks.)	Btu/h	8870(2730-10920)	11940(3410-13650)	17740(4770-20470)	23890(7510-25600)
		kW	2.6(0.8-3.2)	3.5(1.0-4.0)	5.2(1.4-6.0)	7(2.2-7.5)
Etykieta energetyczna	SEER/EER		8.5/4.00	8.5/4.00	7.2/3.68	7.1/3.23
Klasa energetyczna			A+++	A+++	A++	A++
Pobór energii	Nom. (min.-maks.)	kW	0.65(0.2-1.5)	0.88(0.3-1.5)	1.4(0.5-2.0)	2.17(0.7-2.5)
Roczne zużycie energii		kWh/r	107	144	253	345
Temperatura pracy	Min.-maks.	°C	-20-43°C (zew.)	-20-43°C (zew.)	-20-43°C (zew.)	-20-43°C (zew.)
Grzanie						
Wydajność	Nom. (min.-maks.)	Btu/h	10920(2730-14330)	14330 (4430-19790)	20470(4770-23540)	27300(8190-29000)
		kW	3.2(0.8-4.2)	4.2 (1.3-5.8)	6.0(1.4-6.9)	8.0(2.4-8.5)
Etykieta energetyczna	SCOP/COP średni klimat		4.6/4.00	5.1/4.7	4.6/4.00	4.0/3.71
Klasa energetyczna	średni/ciepły/zimny klimat		A++/A+++/-	A+++/A+++/-	A++/A+++/-	A+/A+++//
Pobór energii	Nom. (min.-maks.)	kW	0.8(0.3-1.6)	1.1(0.5-1.6)	1.5(0.52-2.35)	2.16(0.7-2.9)
Roczne zużycie energii		kWh/r	731	854	1401	1959
Temperatura pracy		°C	-20-24°C (zew.)	-20-24°C (zew.)	-20-24°C (zew.)	-20-24°C (zew.)
Zasilanie	f/V/Hz		1/230/50	1/230/50	1/230/50	1/230/50
	Pozycja		j. zewnętrzna	j. zewnętrzna	j. zewnętrzna	j. zewnętrzna
Jednostka wewnętrzna						
Wymiary netto	szer./gl./wys.	mm	856/197/300	856/197/300	999/225/323	1115/235/343
Wymiary brutto (z opakowaniem)	szer./gl./wys.	mm	952/283/389	952/283/389	1100/314/420	1202/319/432
Waga netto/brutto		kg	9.5/12	9.5/12	12/15	15.2/18.2
Przepływ powietrza (chłodzenie/grzanie)	Maks.	m³/h	600	650	900	1100
Poziom mocy akustycznej	Chłodzenie (Maks.)	dB(A)	53	55	57	60
	Ogrzewanie (Maks.)	dB(A)	53	55	57	60
Poziom ciśnienia akustycznego	Grzanie	dB(A)	38/32/25/16	39/33/26/17	45/41/37/28	47/43/37/33
	Chłodzenie	dB(A)	38/32/25/19	39/33/26/20	45/41/37/28	47/43/37/33
Zdolność usuwania wilgoci		l/3m³/h	1.2	1.6	2	2.8
Jednostka zewnętrzna						
Sprężarka	Marka		Panasonic	HIGHLY	Mitsubishi	Mitsubishi
Wymiary netto			800/275/553	800/275/553	820/338/614	890/353/697
Wymiary brutto (z opakowaniem)	szer./gl./wys.	mm	908/405/625	908/405/625	993/413/685	1046/460/780
Waga netto/brutto		kg	29/31.5	31.5/34	37.8/41.5	45/50
Przepływ powietrza (chłodzenie/grzanie)	Maks.	m³/h	1900	2000	2500	3000
Poziom mocy akustycznej	Maks.	dB(A)	59	61	63	70
Poziom ciśnienia akustycznego	Maks.	dB(A)	47	48	51	57
Prąd roboczy	Maks.	A	7.2	7.2	10.9	13
Czynnik chłodniczy			R32	R32	R32	R32
Napełnienie czynnikiem chłodniczym		g	650	940	950	1300
Przewody czynnika chłodniczego	Średnica przewodu cieczowego	mm	6.35	6.35	6.35	9.52
	Średnica przewodu gazowego	mm	9.52	9.52	12.7	15.88
	Maks. długość przewodów/ różnica poziomów	m	20/10	20/10	25/15	50/30
	Maks. długość przewodów bez dodatkowego doładowania	m	7	7	7	7
	Ilość dodatkowego czynnika na metr rurociągów	g/m	20	20	20	45

FLEXIS Plus

Klimatyzatory ściennie

Silver Shine

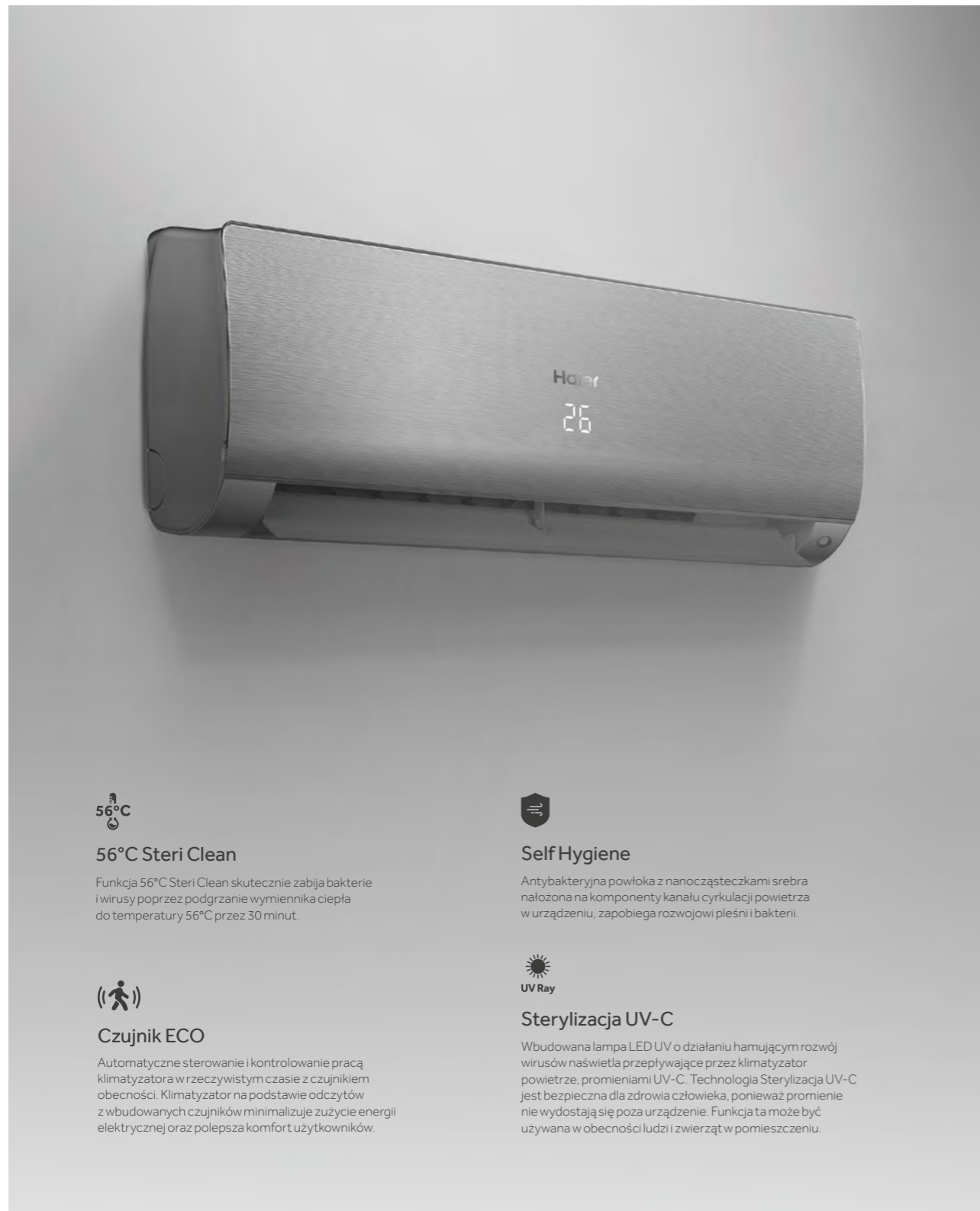

56°C Steri Clean

Funkcja 56°C Steri Clean skutecznie zabija bakterie i wirusy poprzez podgrzanie wymiennika ciepła do temperatury 56°C przez 30 minut.



Self Hygiene

Antybakteryjna powłoka z nanocząsteczkami srebra nałożona na komponenty kanału cyrkulacji powietrza w urządzeniu, zapobiega rozwojowi pleśni i bakterii.



Czujnik ECO

Automatyczne sterowanie i kontrolowanie pracą klimatyzatora w rzeczywistym czasie z czujnikiem obecności. Klimatyzator na podstawie odczytów z wbudowanych czujników minimalizuje zużycie energii elektrycznej oraz polepsza komfort użytkowników.



Sterylicacja UV-C

Wbudowana lampa LED UV o działaniu hamującym rozwój wirusów naświetla przepływające przez klimatyzator powietrze, promieniami UV-C. Technologia Sterylicacja UV-C jest bezpieczna dla zdrowia człowieka, ponieważ promienie nie wydostają się poza urządzenie. Funkcja ta może być używana w obecności ludzi i zwierząt w pomieszczeniu.

Klimatyzatory ściennie FLEXIS Plus



J. zewnętrzna

Sterownik bezprzewodowy YR-HQ



Sterowanie Wi-Fi



Self Clean



Bardzo cicha praca



Tryb Turbo Cooling



Przepływ powietrza 3D



Wyświetlacz LED

Model	J. wew.	AS25S2SF1FA-S		AS35S2SF1FA-S	
		J. zew.	1U25S2SM1FA	1U35S2SM1FA	
Chłodzenie					
Wydajność	Nom. (min.-maks.)	Btu/h	8870(2730-10920)	11940(3410-13650)	
		kW	2.6(0.8-3.2)	3.5(1.0-4.0)	
Etykieta energetyczna	SEER/EER		8.5/4.00	8.5/4.00	
Klasa energetyczna			A+++	A+++	
Pobór energii	Nom. (min.-maks.)	kW	0.65(0.2-1.5)	0.88(0.3-1.5)	
Roczne zużycie energii		kWh/r	107	144	
Temperatura pracy	Min.-maks.	°C	-20-43°C (zew.)	-20-43°C (zew.)	
Grzanie					
Wydajność	Nom. (min.-maks.)	Btu/h	10920(2730-14330)	14330 (4430-19790)	
		kW	3.2(0.8-4.2)	4.2 (1.3-5.8)	
Etykieta energetyczna	SCOP/COP średni klimat		4.6/4.00	5.1/4.7	
	SCOP ciepły/zimny klimat		5.5/-	6.2/-	
Klasa energetyczna	średni/ciepły/zimny klimat		A++/A+++/-	A+++ /A+++/-	
Pobór energii	Nom. (min.-maks.)	kW	0.8(0.3-1.6)	1.1(0.5-1.6)	
Roczne zużycie energii		kWh/r	731	854	
Temperatura pracy		°C	-20-24°C (zew.)	-20-24°C (zew.)	
Zasilanie	f/V/Hz		1/230/50	1/230/50	
	Pozycja		j. zewnętrzna	j. zewnętrzna	
Jednostka wewnętrzna					
Wymiary netto	szer./gl./wys.	mm	856/197/300	856/197/300	
Wymiary brutto (z opakowaniem)	szer./gl./wys.	mm	952/283/389	952/283/389	
Waga netto/brutto		kg	9.5/12	9.5/12	
Przepływ powietrza (chłodzenie/grzanie)	Maks.	m³/h	600	650	
Poziom mocy akustycznej	Chłodzenie (Maks.)	dB(A)	53	55	
	Ogrzewanie (Maks.)	dB(A)	53	55	
Poziom ciśnienia akustycznego	Grzanie	dB(A)	38/32/25/16	39/33/26/17	
	Chłodzenie	dB(A)	38/32/25/19	39/33/26/20	
Zdolność usuwania wilgoci		l/3m³/h	1.2	1.6	
Jednostka zewnętrzna					
Sprężarka	Marka		Panasonic	HIGHLY	
Wymiary netto			800/275/553	800/275/553	
Wymiary brutto (z opakowaniem)	szer./gl./wys.	mm	908/405/625	908/405/625	
Waga netto/brutto		kg	29/31.5	31.5/34	
Przepływ powietrza (chłodzenie/grzanie)	Maks.	m³/h	1900	2000	
Poziom mocy akustycznej	Maks.	dB(A)	59	61	
Poziom ciśnienia akustycznego	Maks.	dB(A)	47	48	
Prąd roboczy	Maks.	A	7.2	7.2	
Czynnik chłodniczy			R32	R32	
Napilenie czynnikiem chłodniczym		g	650	940	
Przewody czynnika chłodniczego	Średnica przewodu cieczowego	mm	6.35	6.35	
	Średnica przewodu gazowego	mm	9.52	9.52	
	Maks. długość przewodów/ różnica poziomów	m	20/10	20/10	
	Maks. długość przewodów bez dodatkowego doładowania	m	7	7	
	Ilość dodatkowego czynnika na metr rurociągów	g/m	20	20	

PEARL Plus

Klimatyzatory ściennie



56°C Steri Clean

Funkcja 56°C Steri Clean skutecznie zabija bakterie i wirusy poprzez podgrzanie wymiennika ciepła do temperatury 56°C przez 30 minut.



Sterylicacja UV-C

Wbudowana lampa LED UV o działaniu hamującym rozwój wirusów naświetla przepływające przez klimatyzator powietrze, promieniami UV-C. Technologia Sterylicacja UV-C jest bezpieczna dla zdrowia człowieka, ponieważ promienie nie wydostają się poza urządzenie. Funkcja ta może być używana w obecności ludzi i zwierząt w pomieszczeniu.



Coanda Plus

Funkcja Coanda Plus sprawia, że nawet z klimatyzatora jest silniejszy oraz osiąga większy zasięg docierając do każdej części pomieszczenia.

Klimatyzatory ściennie PEARL Plus

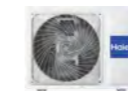

J. zewnętrzna



Sterownik bezprzewodowy YR-HE



Sterowanie Wi-Fi



Self Clean



Bardzo cicha praca



Tryb Turbo Cooling



Coanda Plus



Wyświetlacz LED

Model		J. wew.	AS25PBAHRA	AS35PBAHRA	AS50PDAHRA
		J. zew.	1U25YEGFRA	1U35YEGFRA	1U50MEGFRA
Chłodzenie					
Wydajność	Nom. (min.-maks.)	Btu/h	8870(2730-10238)	11920(2730-12286)	17060(4430-19790)
		kW	2.6(0.8-3.0)	3.2(0.8-3.6)	5.0(1.3-5.8)
Etykieta energetyczna	SEER/EER		6.1/3.23	6.1/3.23	6.1/3.23
Klasa energetyczna			A++	A++	A++
Pobór energii	Nom. (min.-maks.)	kW	0.8(0.3-1.2)	0.99(0.3-1.6)	1.55(0.4-2.0)
Roczne zużycie energii		kWh/r	149	184	287
Temperatura pracy	Min.-maks.	°C	-10-43°C (zew.)	-10-43°C (zew.)	-10-43°C (zew.)
Grzanie					
Wydajność	Nom. (min.-maks.)	Btu/h	9555(2730-10920)	11603(2730-14330)	17740(4780-20480)
		kW	2.8(0.8-3.2)	3.4(0.8-4.2)	5.2(1.4-6.0)
Etykieta energetyczna	SCOP/COP średni klimat		4.0/3.71	4.0/3.71	4.0/3.71
	SCOP ciepły/zimny klimat		5.1/-	5.1/-	5.1/-
Klasa energetyczna	średni/ciepły/zimny klimat		A+/A++/-	A+/A++/-	A+/A++/-
Pobór energii	Nom. (min.-maks.)	kW	0.75(0.3-1.4)	0.92(0.3-1.6)	1.4(0.52-2.5)
Roczne zużycie energii		kWh/r	840	980	1610
Temperatura pracy		°C	-15-24°C (zew.)	-15-24°C (zew.)	-15-24°C (zew.)
Zasilanie	f/V/Hz		1/220-240/50	1/220-240/50	1/220-240/50
	Pozycja		j. zewnętrzna	j. zewnętrzna	j. zewnętrzna
Jednostka wewnętrzna					
Wymiary netto	szer./gl./wys.	mm	805/200/290	805/200/290	975/220/320
Wymiary brutto (z opakowaniem)	szer./gl./wys.	mm	874/270/363	874/270/363	1050/301/397
Waga netto/brutto		kg	8.3/10.5	8.3/10.5	11.6/14.4
Przepływ powietrza (chłodzenie/grzanie)	Maks.	m³/h	550	600	900
Poziom mocy akustycznej	Chłodzenie (Maks.)	dB(A)	54	56	57
	Ogrzewanie (Maks.)	dB(A)	54	56	57
Poziom ciśnienia akustycznego	Grzanie	dB(A)	37/32/28/18	37/33/29/19	44/40/35/28
	Chłodzenie	dB(A)	37/32/28/18	37/33/29/19	44/40/35/28
Zdolność usuwania wilgoci		10-3m³/h	1	1.3	2
Jednostka zewnętrzna					
Sprężarka	Marka		HIGHLY	HIGHLY	HIGHLY
Wymiary netto			700/245/544	700/245/544	800/275/553
Wymiary brutto (z opakowaniem)	szer./gl./wys.	mm	845/320/593	845/320/593	908/405/625
Waga netto/brutto		kg	22.8/25.3	23.5/26	32.7/36.5
Przepływ powietrza (chłodzenie/grzanie)	Maks.	m³/h	2100	2100	2500
Poziom mocy akustycznej	Maks.	dB(A)	62	63	65
Poziom ciśnienia akustycznego	Maks.	dB(A)	49	50	53
Prąd roboczy	Maks.	A	6.2	7.1	11.3
Czynnik chłodniczy			R32	R32	R32
Napilenie czynnikiem chłodniczym		g	520	530	900
Przewody czynnika chłodniczego	Średnica przewodu cieczowego	mm	6.35	6.35	6.35
	Średnica przewodu gazowego		9.52	9.52	12.7
	Maks. długość przewodów/ różnica poziomów	m	20/10	20/10	25/15
	Maks. długość przewodów bez dodatkowego doładowania		5	5	5
	Ilość dodatkowego czynnika na metr rurociągów	g/m	20	20	20

TUNDRA Plus

Klimatyzatory ścienne



Sterowanie Wi-Fi

Sterowanie klimatyzatorem przy użyciu smartfona lub tabletu połączonych z Internetem.



Self Clean

Zanieczyszczenia gromadzące się na parowniku podczas pracy klimatyzatora ułatwiają rozwój bakterii i wpływają na jakość powietrza. Funkcja Self Clean za pomocą wilgotnego powietrza zamraża powierzchnię parownika i usuwa zanieczyszczenia przy rozmrażaniu. Funkcja odpowiedzialna za oczyszczanie urządzenia

Klimatyzatory ścienne TUNDRA Plus

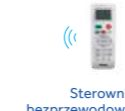
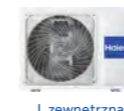

J. zewnętrzna

Sterownik bezprzewodowy YR-HE



Sterowanie Wi-Fi



Self Clean



Bardzo cicha praca



Tryb Turbo Cooling



Funkcja osuszania



Tryb Quiet



Wyświetlacz LED

Model		J. wew. J. zew.	AS25TADHRA-CLC	AS35TADHRA-CLC	AS50TDDHRA-CLC	AS68TEDHRA-CLC
			1U25YEEFRA	1U35MEEFRA	1U50MEGFRA	1U68REEFRA
Chłodzenie						
Wydajność	Nom. (min.–maks.)	Btu/h kW	8870(2730-11600) 2.6(0.8-3.4)	12280(3410-13650) 3.6(1.1-4.0)	17060(4430-19790) 5.0(1.3-5.8)	23880(7500-29000) 7.0(2.2-8.5)
Etykieta energetyczna	SEER/EER		6.2/3.23	6.4/3.23	6.1/3.41	7.1/3.23
Klasa energetyczna			A++	A++	A++	A++
Pobór energii	Nom. (min.–maks.)	kW	0.8(0.3-1.2)	1.11(0.30-1.50)	1.46(0.40-2.00)	2.16(0.70-2.90)
Roczne zużycie energii		kWh/a	147	197	287	350
Temperatura pracy	Min.–maks.	°C	-10-43°C (zew.)	-10-43°C (zew.)	-10-43°C (zew.)	-10-43°C (zew.)
Ogrzewanie						
Wydajność	Nom. (min.–maks.)	Btu/h kW	9890(3410-12970) 2.9(1.0-3.8)	12620(3750-15690) 3.7(1.1-4.6)	17740(4770-20470) 5.2(1.4-6.0)	27640(8190-34120) 8.1(2.4-10.0)
Etykieta energetyczna	SCOP/COP średni klimat SCOP ciepły/średni klimat		4.1/3.71 5.1/-	4.1/3.71 5.1/-	4.0/3.71 5.1/-	4.0/3.71 5.1/-
Klasa energetyczna	średni/zimny/ciepły kontakt		A+/A+++//	A+/A+++/-	A+/A+++/-	A+/A+++/-
Pobór energii	Nom. (min.–maks.)	kW	0.78(0.3-1.4)	0.99(0.40-1.50)	1.40(0.52-2.5)	2.18(0.70-2.90)
Roczne zużycie energii		kWh/a	819	1092	1610	1963
Temperatura pracy		°C	-15-24°C (zew.)	-15-24°C (zew.)	-15-24°C (zew.)	-15-24°C (zew.)
Zasilanie	f/V/Hz Pozycja		1/230/50 j. zewnętrzna	1/230/50 j. zewnętrzna	1/230/50 j. wewnętrzna	1/230/50 j. zewnętrzna
Jednostka wewnętrzna						
Wymiary netto	szer./gl./wys.	mm	820×195×280	820/195/280	1008/225/318	1125/240/335
Wymiary brutto (z opakowaniem)	szer./gl./wys.	mm	909×279×355	909/279/355	1085/329/403	1206/342/418
Waga netto/brutto		kg	8.4/10.5	8.4/10.5	11.6/14.4	14/17.5
Przepływ powietrza (chłodzenia/grzania)	Maks.	m³/h	500	550	900	1200
Poziom mocy akustycznej	Chłodzenie (High)	dB(A)	53	55	57	60
	Ogrzewanie (High)	dB(A)	53	55	57	60
Poziom ciśnienia akustycznego	Chłodzenie (Hi/Mid/Lo/So)	dB(A)	37/32/28/20	38/33/29/21	44/40/35/28	47/43/37/30
	Ogrzewanie (Hi/Mid/Lo/So)	dB(A)	37/32/28/20	38/33/29/21	44/40/35/28	47/43/37/30
Zdolność usuwania wilgoci		10-3m³/h	1.2	1.6	2.0	2.8
Jednostka zewnętrzna						
Sprężarka	Producent		HIGHLY	HIGHLY	HIGHLY	HIGHLY
Wymiary netto			700/245/544	800/275/553	800/275/553	890/353/697
Wymiary brutto (z opakowaniem)	szer./gl./wys.	mm	845/320/593	908/405/625	908/405/625	1046/460/780
Waga netto/brutto		kg	22.7/25.2	27/30.3	32.7/36.5	47.3/52.3
Przepływ powietrza (chłodzenia/grzania)	Maks.	m³/h	2100	2000	2500	2900
Poziom mocy akustycznej	Hi	dB(A)	62	63	65	65
Poziom ciśnienia akustycznego	Hi	dB(A)	47	48	53	52
Prąd roboczy	Maks.	A	6.2	6.7	11.3	13
Czynnik chłodniczy			R32	R32	R32	R32
Napełnienie czynnikiem chłodniczym		g	550	620	900	1200
Przewody czynnika chłodniczego	Średnica przewodu cieczowego	mm	6.35	6.35	6.35	6.35
	Średnica przewodu gazowego		9.52	9.52	12.7	12.7
	Maks. długość przewodów/ różnica poziomów	m	20/10	20/10	25/15	25/15
	Maks. długość przewodów bez dodatkowego doładowania		5	5	7	7
	Ilość dodatkowego czynnika na metr rurociągów	g/m	20	20	20	20

CONSOLE

Klimatyzatory przypodłogowe



Dwukierunkowy przepływ powietrza

W trybie chłodzenia, na początku nawiew następuje z górnego i dolnego wylotu powietrza, natomiast po osiągnięciu ustawionej temperatury automatycznie przełączany jest tylko na górny wylot powietrza. W trybie grzania, na początku nawiew następuje z górnego wylotu powietrza, natomiast w momencie osiągnięcia ustawionej temperatury nawiew jest automatycznie przełączany na dolny i górny wylot powietrza.



Łatwy montaż

Konstrukcja jednostki wewnętrznej umożliwia montaż bezpośrednio na podłodze lub na ścianie.

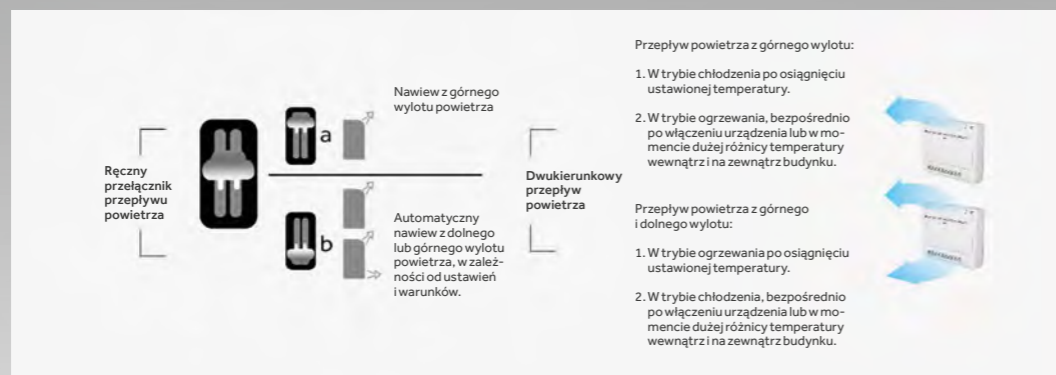

Klimatyzatory przypodłogowe CONSOLE



J. zewnętrzna



Sterownik bezprzewodowy YR-HBS01 (standard)



Sterownik przewodowy YR-E17/YR-E17A (opcja)



Sterownik przewodowy HW-BA116ABK (opcja)



Sterownik przewodowy HW-BA101ABT (opcja)



WIFI
Sterowanie Wi-Fi (opcja)



TURBO COOL
Tryb Turbo Cooling



DRY
Funkcja osuszania



Komfortowy sen



Ciepły start



Tryb Quiet

Model		J. wew.	AF25S25D1FA	AF35S25D1FA	
		J. zew.	1U25S25M1FA	1U35S25M1FA	
Wartości nominalne	Wydajność	Chłodzenie	Btu/h (nom.)	8530 (2730-10920)	11600 (3410-13650)
			kW Nom. (min.-maks.)	2.5 (0.8-3.2)	3.4 (1.0-4.0)
	Grzanie		Btu/h (nom.)	9550(2730-11950)	11950(3410-15360)
			kW Nom. (min.-maks.)	2.8 (0.8-3.8)	3.5 (1.0-4.5)
	Pobór mocy	Chłodzenie	kW Nom. (min.-maks.)	0.65 (0.2-1.3)	0.92 (0.3-1.5)
		Grzanie	kW Nom. (min.-maks.)	0.95 (0.3-1.6)	1.05 (0.5-1.6)
	EER/COP		3.8/3.23	3.61/3.46	
Wartości sezonowe	SEER/SCOP			8.0/4.2	7.5/4.2
	Klasa energetyczna (chłodzenie/grzanie)			A++/A+	A++/A+
	Roczne zużycie energii	Chłodzenie	kW	115	150
		Grzanie	kW	798	962
Jednostka wewnętrzna					
Parametry elektryczne	Zasilanie	F/V/Hz	1/220-240/50/60	1/220-240/50/60	
Osiągi	Przepływ powietrza	m ³ /h	450/400/350/300/250	500/450/400/350/300	
	Poziom mocy akustycznej	dB(A)	52	55	
	Poziom ciśnienia akustycznego	dB(A)	40/32/25/20	42/34/26/21	
	Wymiary netto (szer./gl./wys.)	mm	700/210/600	700/210/600	
Montaż	Wymiary brutto z opakowaniem (szer./gl./wys.)	mm	783/303/695	783/303/695	
	Waga netto/brutto	kg	16.5/18.5	16.5/18.5	
	Sterownik	standard	YR-HBS01	YR-HBS01	
		opcja	YR-E17/YR-E17A/HW-BA116ABK/HW-BA101ABT		
Jednostka zewnętrzna					
Parametry elektryczne	Zasilanie	f/V/Hz	1/230/50	1/230/50	
Osiągi	Przepływ powietrza (H/M/L)	m ³ /h	1900	2000	
	Poziom mocy akustycznej (H/M/L)	dB(A)	59	61	
	Poziom ciśnienia akustycznego (H/M/L)	dB(A)	47	48	
	Wymiary netto (szer./gl./wys.)	mm	800/275/553	800/275/553	
Montaż	Wymiary brutto z opakowaniem (szer./gl./wys.)	mm	954/409/625	954/409/625	
	Waga netto/brutto	kg	29/31.5	31.5/34	
	Sprężarka		Rotacyjna	Rotacyjna	
	Czynnik chłodniczy		R32	R32	
	GWP		675	675	
	Średnica przewodu cieczowego	mm	6.35	6.35	
	Średnica przewodu gazowego	mm	9.52	9.52	
	Maks. długość przewodów	m	15	15	
	Maks. różnica poziomów	m	10	10	
	Napilenie czynnikiem	kg	0.65	0.94	
	Maks. długość przewodów bez dodatkowego doładowania	m	7	7	
Ilość dodatkowego czynnika na metr rurociągów	g/m	20	20		
Temperatura pracy	Chłodzenie (min.-maks.)	°C	-10-43	-10-43	
	Grzanie (min.-maks.)	°C	-15-24	-15-24	

CONVERTIBLE

Klimatyzatory przysufitowo-przypodłogowe

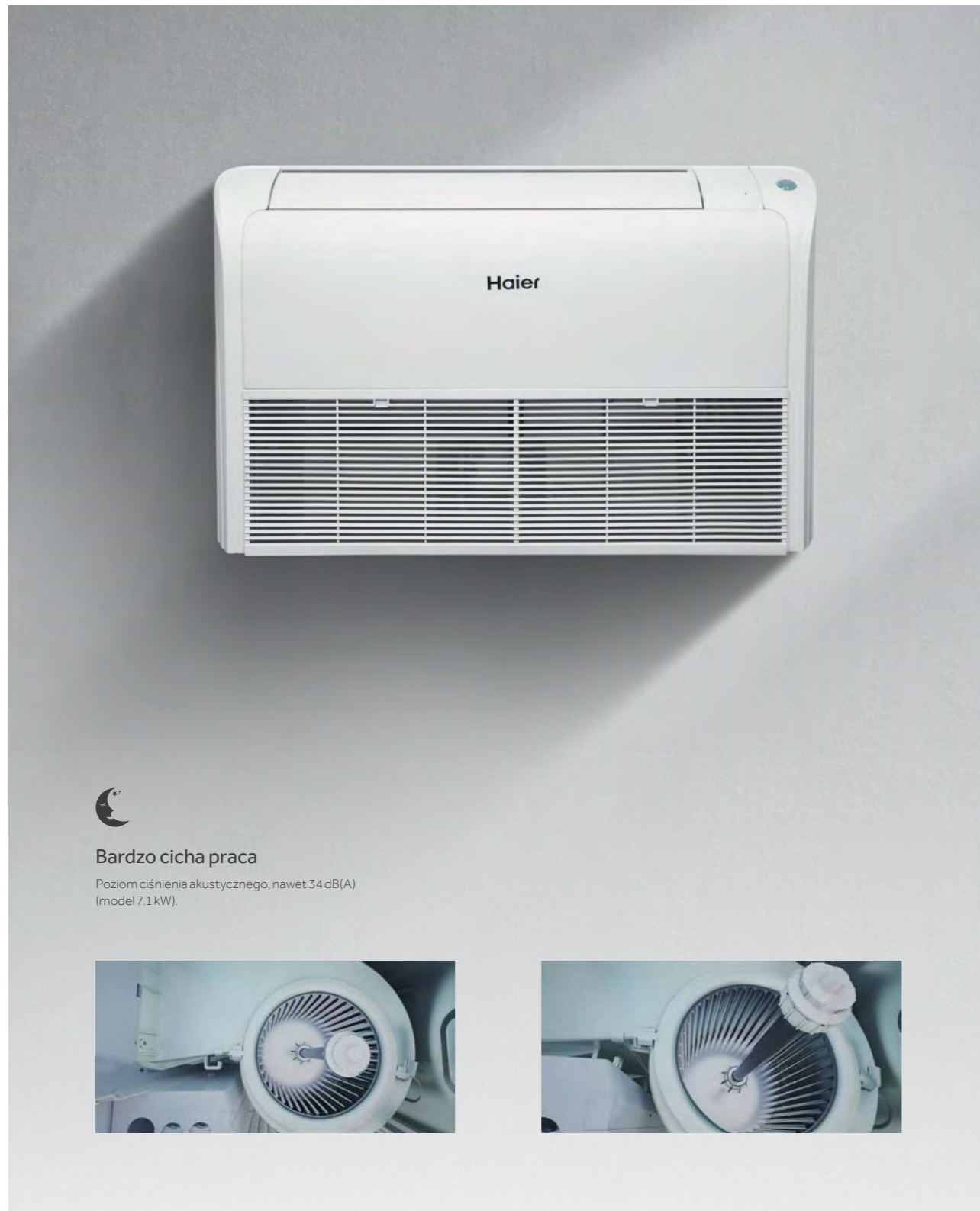

Bardzo cicha praca

Poziom ciśnienia akustycznego, nawet 34 dB(A)
(model 7.1 kW).



Klimatyzatory przysufitowo-przypodłogowe CONVERTIBLE

Komfort

Czujnik ruchu (opcja)

Czujnik ruchu automatycznie wykrywa obecność ludzi w pomieszczeniu i automatycznie uruchamia lub wyłącza urządzenie.



Tryb TURBO

Tryb TURBO umożliwia wydajną pracę klimatyzatora zainstalowanego na wysokości sięgającej, nawet 4,2 m (12,5/14 kW).



Serwis

Zdemontowana pokrywa umożliwia łatwy dostęp do płytki PCB.

Klimatyzatory przysufitowo-przypodłogowe CONVERTIBLE



J. zewnętrzna

Sterownik bezprzewodowy
YR-HBS01 (opcja)Sterownik przewodowy
YR-E17/YR-E17A (opcja)Sterownik przewodowy
HW-BA116ABK (opcja)Sterownik przewodowy
HW-BA101ABT (opcja)Sterowanie
Wi-Fi (opcja)Tryb Turbo
CoolingFunkcja
osuszaniaKomfortowy
senCiepły
startTryb
Quiet

Model		J. wew.	AC35S2SG1FA	AC50S2SG1FA	AC71S2SG1FA	
		J. zew.	1U35S2SM1FA	1U50S2SJ2FA	1U71S2SR2FA	
Wartości nominalne	Wydajność	Chłodzenie	Btu/h (nom.)	12000	17060	24230
		kW Nom. (min.-maks.)	3.5 (1.0-4.3)	5.0(1.4-5.7)	7.1(2-7.3)	
	Grzanie	Btu/h (nom.)	14334	20136	25600	
		kW Nom. (min.-maks.)	4.0 (1.0-5.3)	5.8 (1.4-6.0)	7.5(2.5-8)	
	Pobór mocy	Chłodzenie	kW Nom. (min.-maks.)	0.88 (0.3-1.5)	1.45 (0.3-1.5)	2.20 (0.5-3.0)
		Grzanie	kW Nom. (min.-maks.)	1.08 (0.5-1.6)	1.56 (0.52-2.35)	2.02 (0.5-3.0)
EER/COP			3.81/3.73	3.48/3.73	3.23/3.71	
Wartości sezonowe	SEER/SCOP			8.5/4.47	7.31/4.1	6.1/3.8
	Klasa energetyczna (chłodzenie/grzanie)			A+++/A+	A++/A+	A++/A
	Roczne zużycie energii	Chłodzenie	Btu/h (nom.)	146	240	407
Grzanie		kW Nom. (min.-maks.)	945	1491	1832	
Jednostka wewnętrzna						
Parametry elektryczne	Zasilanie	Nom. (min.-maks.)	1/220-240/50/60	1/220-240/50/60	1/220-240/50/60	
	Przepływ powietrza	m³/h	750/620/500/400	880/750/650/500	1250/1128/930/840	
Osiągi	Poziom mocy akustycznej	dB(A)	53	57	61	
	Poziom ciśnienia akustycznego	dB(A)	39/36/33	44/41/38	43/40/38/35	
	Wymiary netto (szer./gl./wys.)	mm	1000/230/680	1000/230/680	1325/230/680	
Montaż	Wymiary brutto z opakowaniem (szer./gl./wys.)	mm	1100/305/779	1100/305/779	1425/305/779	
	Waga netto/brutto	kg	26/32	26/32	33.5/41.9	
	Sterownik	opcja	YR-HBS01	YR-HBS01	YR-HBS01	
		opcja	YR-E17/YR-E17A/HW-BA116ABK/HW-BA101ABT			
Jednostka zewnętrzna						
Parametry elektryczne	Zasilanie	Nom. (min.-maks.)	1/230/50	1/230/50	1050/235/350	
	Przepływ powietrza (H/M/L)	m³/h	2000	2500	1160/347/455	
Osiągi	Poziom mocy akustycznej (H/M/L)	dB(A)	61	63	14.9/18.9	
	Poziom ciśnienia akustycznego (H/M/L)	dB(A)	48	51	900	
	Wymiary netto (szer./gl./wys.)	mm	800/275/553	820/338/614	57	
Montaż	Wymiary brutto z opakowaniem (szer./gl./wys.)	mm	954/409/625	993/413/685	57	
	Waga netto/brutto	kg	31.5/34	37.8/41.5	41/37/33/28	
	Sprężarka		Rotacyjna	Podwójna rotacyjna	Podwójna rotacyjna	
	Czynnik chłodniczy		R32	R32	R32	
	GWP		675	675	675	
	Średnica przewodu cieczowego	mm	6.35	6.35	9.52	
	Średnica przewodu gazowego	mm	9.52	12.7	15.88	
	Maks. długość przewodów	m	15	25	50	
	Maks. różnica poziomów	m	10	15	30	
	Napełnienie czynnikiem	kg	0.94	0.95	1.3	
	Maks. długość przewodów bez dodatkowego doładowania	m	7	7	10	
	Ilość dodatkowego czynnika na metr rurociągów	g/m	20	20	45	
	Temperatura pracy	Chłodzenie (min.-maks.)	°C	-10-43	-10-43	-10-46
		Grzanie (min.-maks.)	°C	-15-24	-15-24	-15-24

Klimatyzatory przysufitowo-przypodłogowe CONVERTIBLE



J. zewnętrzna

Sterownik bezprzewodowy
YR-HBS01 (opcja)Sterownik przewodowy
YR-E17/YR-E17A (opcja)Sterownik przewodowy
HW-BA116ABK (opcja)Sterownik przewodowy
HW-BA101ABT (opcja)Sterowanie
Wi-Fi (opcja)Tryb Turbo
CoolingFunkcja
osuszaniaKomfortowy
senCiepły
startTryb
Quiet

Model		J. wew.	AC105S2SH1FA	
		J. zew.	1U105S2SS1FA	
Wartości nominalne	Wydajność	Chłodzenie	Btu/h (nom.)	32400
		kW Nom. (min.-maks.)	9.5 (2.0-10.0)	
	Grzanie	Btu/h (nom.)	34800	
		kW Nom. (min.-maks.)	10.2 (3.0-10.5)	
	Pobór mocy	Chłodzenie	kW Nom. (min.-maks.)	3.13 (0.5-4.0)
		Grzanie	kW Nom. (min.-maks.)	3.07 (0.5-1.6)
EER/COP			3.04/3.32	
Wartości sezonowe	SEER/SCOP			6.11/3.8
	Klasa energetyczna (chłodzenie/grzanie)			A++/A
	Roczne zużycie energii	Chłodzenie	kW	549
Grzanie		kW	2750	
Jednostka wewnętrzna				
Parametry elektryczne	Zasilanie	F/V/Hz	1/220-240/50/60	
	Przepływ powietrza	m³/h	1600/1400/1280/1160	
Osiągi	Poziom mocy akustycznej	dB(A)	61	
	Poziom ciśnienia akustycznego	dB(A)	47/43/41/37	
	Wymiary netto (szer./gl./wys.)	mm	1325/230/680	
Montaż	Wymiary brutto z opakowaniem (szer./gl./wys.)	mm	1425/305/779	
	Waga netto/brutto	kg	33.5/41.9	
	Sterownik	opcja	YR-HBS01	
		opcja	YR-E17/YR-E17A/HW-BA116ABK/HW-BA101ABT	
Jednostka zewnętrzna				
Parametry elektryczne	Zasilanie	F/V/Hz	1/220-240/50/60	
	Przepływ powietrza (H/M/L)	m³/h	3500	
Osiągi	Poziom mocy akustycznej (H/M/L)	dB(A)	66	
	Poziom ciśnienia akustycznego (H/M/L)	dB(A)	53	
	Wymiary netto (szer./gl./wys.)	mm	920/372/760	
Montaż	Wymiary brutto z opakowaniem (szer./gl./wys.)	mm	1036/478/820	
	Waga netto/brutto	kg	65/70	
	Sprężarka		Podwójna rotacyjna	
	Czynnik chłodniczy		R32	
	GWP		675	
	Średnica przewodu cieczowego	mm	9.52	
	Średnica przewodu gazowego	mm	15.88	
	Maks. długość przewodów	m	50	
	Maks. różnica poziomów	m	30	
	Napełnienie czynnikiem	kg	1.7	
	Maks. długość przewodów bez dodatkowego doładowania	m	30	
	Ilość dodatkowego czynnika na metr rurociągów	g/m	45	
	Temperatura pracy	Chłodzenie (min.-maks.)	°C	-10-46
		Grzanie (min.-maks.)	°C	-15-24

Klimatyzatory przysufitowo-przypodłogowe CONVERTIBLE



J. zewnętrzna

Sterownik bezprzewodowy
YR-HBS01 (opcja)Sterownik przewodowy
YR-E17/YR-E17A (opcja)Sterownik przewodowy
HW-BA116ABK (opcja)Sterownik przewodowy
HW-BA101ABT (opcja)Sterowanie
Wi-Fi (opcja)Tryb Turbo
CoolingFunkcja
osuszaniaKomfortowy
senCiepły
startTryb
Quiet

Model		J. wew.	AC125S2SK1FA	AC125S2SK1FA	AC125S2SK1FA	AC125S2SK1FA		
		J. zew.	1U125S2SN1FA	1U125S2SN1FB	1U125S2SN2FA	1U125S2SN2FB		
Wartości nominalne	Wydajność	Chłodzenie	Btu/h (nom.)	40960	41300	41980	42320	
			kW Nom. (min.-maks.)	12 (3.0-12.8)	12.1 (3.0-12.8)	12.3 (3.0-13.0)	12.4 (3.0-13.0)	
	Grzanie	Btu/h (nom.)	42660	43000	43340	43680		
		kW Nom. (min.-maks.)	12.5 (2.9-13.5)	12.6 (2.9-13.5)	12.7 (3.5-13.5)	12.8 (3.5-13.5)		
	Pobór mocy	Chłodzenie	kW Nom. (min.-maks.)	4.3 (0.3-5.6)	4.2 (0.3-5.6)	4.54 (1.0-6.0)	4.53 (1.0-6.0)	
		Grzanie	kW Nom. (min.-maks.)	3.8 (0.3-5.6)	3.7 (0.3-5.6)	3.96 (1.0-6.0)	3.93 (1.0-6.0)	
EER/COP			2.75/3.25	2.73/3.21	2.71/3.21	2.74/3.26		
Wartości sezonowe	SEER/SCOP			5.86/3.81	5.86/3.81	5.86/3.97	5.86/3.98	
	Klasa energetyczna (chłodzenie/grzanie)			/	/	A+/A	A+/A	
	Roczne zużycie energii	Chłodzenie	kW	728	728	738	742	
Grzanie		kW	3052	3052	2995	2976		
Jednostka wewnętrzna								
Parametry elektryczne	Zasilanie	F/V/Hz	1/220-240/50/60	1/220-230/50/60	1/220-240/50/60	1/220-230/50/60		
	Przepływ powietrza		m³/h	2050/1900/1600/1400	2050/1900/1600/1400	2050/1900/1600/1400	2050/1900/1600/1400	
Osiągi	Poziom mocy akustycznej		dB(A)	64	64	64	64	
	Poziom ciśnienia akustycznego		dB(A)	46/43/41/38	46/43/41/38	46/43/41/38	46/43/41/38	
	Wymiary netto (szer./gl./wys.)		mm	1650/230/680	1650/230/680	1650/230/680	1650/230/680	
	Wymiary brutto z opakowaniem (szer./gl./wys.)		mm	1750/305/779	1750/305/779	1750/305/779	1750/305/779	
Montaż	Waga netto/brutto		kg	43/51	43/51	43/51	43/51	
	Sterownik		opcja	YR-HBS01	YR-HBS01	YR-HBS01	YR-HBS01	
			opcja	YR-E17/YR-E17A/HW-BA116ABK/HW-BA101ABT				
Jednostka zewnętrzna								
Parametry elektryczne	Zasilanie	F/V/Hz	1/220-240/50/60	3N/380-415V,50/60	1/220-240/50/60	3/380-415/50/60		
	Przepływ powietrza (H/M/L)		m³/h	4000	4000	4200	4200	
Osiągi	Poziom mocy akustycznej (H/M/L)		dB(A)	69	69	72	72	
	Poziom ciśnienia akustycznego (H/M/L)		dB(A)	52	52	58	58	
	Wymiary netto (szer./gl./wys.)		mm	950/370/965	950/370/965	950/370/965	950/370/965	
	Wymiary brutto z opakowaniem (szer./gl./wys.)		mm	1050/485/1130	1050/485/1130	1050/485/1130	1050/485/1130	
Montaż	Waga netto/brutto		kg	82/94	83/95	89/84	90/85	
	Sprężarka			Podwójna rotacyjna	Podwójna rotacyjna	Podwójna rotacyjna	Podwójna rotacyjna	
	Czynnik chłodniczy			R32	R32	R32	R32	
	GWP			675	675	675	675	
	Średnica przewodu cieczowego		mm	9.52	9.52	9.52	9.52	
	Średnica przewodu gazowego		mm	15.88	15.88	15.88	15.88	
	Maks. długość przewodów		m	50	50	70	70	
	Maks. różnica poziomów		m	30	30	30	30	
	Napętnienie czynnikiem		kg	2	2	2.3	2.3	
	Maks. długość przewodów bez dodatkowego doładowania		m	30	30	10	10	
	Ilość dodatkowego czynnika na metr rurociągów		g/m	45	45	45	45	
	Temperatura pracy	Chłodzenie (min.-maks.)		°C	-10-46	-10-46	-10-46	-10-46
		Grzanie (min.-maks.)		°C	-15-24	-15-24	-15-24	-15-24

Klimatyzatory przysufitowo-przypodłogowe CONVERTIBLE



J. zewnętrzna

Sterownik bezprzewodowy
YR-HBS01 (opcja)Sterownik przewodowy
YR-E17/YR-E17A (opcja)Sterownik przewodowy
HW-BA116ABK (opcja)Sterownik przewodowy
HW-BA101ABT (opcja)Sterowanie
Wi-Fi (opcja)Tryb Turbo
CoolingFunkcja
osuszaniaKomfortowy
senCiepły
startTryb
Quiet

Model		J. wew.	AC140S2SK1FA	AC140S2SK1FA	AC140S2SK1FA	AC140S2SK1FA		
		J. zew.	1U140S2SP1FA	1U140S2SP1FB	1U140S2SN1FA	1U140S2SN1FB		
Wartości nominalne	Wydajność	Chłodzenie	Btu/h (nom.)	44700	44010	45700	45700	
			kW Nom. (min.-maks.)	13.1 (3-14.5)	12.9 (3-14.5)	13.4 (3.5-14.0)	13.4 (3.5-14.0)	
	Grzanie	Btu/h (nom.)	49470	48110	51200	51200		
		kW Nom. (min.-maks.)	14.5 (3.5-16)	14.1 (3.5-16)	15.0 (4.0-15.5)	15.0 (4.0-15.5)		
	Pobór mocy	Chłodzenie	kW Nom. (min.-maks.)	4.37 (1-7.2)	4.43 (1-7.2)	5.23 (1.0-6.5)	5.13 (1.0-6.5)	
		Grzanie	kW Nom. (min.-maks.)	3.92 (1-7.2)	4.02 (1-7.2)	5.08 (1.0-6.5)	4.97 (1.0-6.5)	
EER/COP			3.0/3.70	2.91/3.51	2.56/2.95	2.61/3.02		
Wartości sezonowe	SEER/SCOP			6.3/3.9	6.1/4	5.92/3.97	5.97/4.0	
	Klasa energetyczna (chłodzenie/grzanie)			/	/	A+/A	A+/A	
	Roczne zużycie energii	Chłodzenie	kW	743	760	792	786	
Grzanie		kW	3951	3865	2995	2976		
Jednostka wewnętrzna								
Parametry elektryczne	Zasilanie	F/V/Hz	1/220-240/50/60	1/220-240/50/60	1/220-240/50/60	1/220-240/50/60		
	Przepływ powietrza		m³/h	2150/1980/1800/1600	2150/1980/1800/1600	2150/1980/1800/1600	2150/1980/1800/1600	
Osiągi	Poziom mocy akustycznej		dB(A)	66	66	66	66	
	Poziom ciśnienia akustycznego		dB(A)	48/46/43/40	48/46/43/40	48/46/43/40	48/46/43/40	
	Wymiary netto (szer./gl./wys.)		mm	1650/230/680	1650/230/680	1650/230/680	1650/230/680	
	Wymiary brutto z opakowaniem (szer./gl./wys.)		mm	1750/305/779	1750/305/779	1750/305/779	1750/305/779	
Montaż	Waga netto/brutto		kg	43/51	43/51	43/51	43/51	
	Sterownik		opcja	YR-HBS01	YR-HBS01	YR-HBS01	YR-HBS01	
			opcja	YR-E17/YR-E17A/HW-BA116ABK/HW-BA101ABT				
Jednostka zewnętrzna								
Parametry elektryczne	Zasilanie	F/V/Hz	1/220-240/50/60	3/380-415/50/60	1/220-240/50/60	3/380-415/50/60		
	Przepływ powietrza (H/M/L)		m³/h	7000	7000	4200	4200	
Osiągi	Poziom mocy akustycznej (H/M/L)		dB(A)	70	70	72	72	
	Poziom ciśnienia akustycznego (H/M/L)		dB(A)	53	53	58	58	
	Wymiary netto (szer./gl./wys.)		mm	950/370/1350	950/370/1350	950/370/965	950/370/965	
	Wymiary brutto z opakowaniem (szer./gl./wys.)		mm	1050/485/1500	1050/485/1500	1050/485/1130	1050/485/1130	
Montaż	Waga netto/brutto		kg	105/118	108/121	89/84	90/85	
	Sprężarka			Podwójna rotacyjna	Podwójna rotacyjna	Podwójna rotacyjna	Podwójna rotacyjna	
	Czynnik chłodniczy			R32	R32	R32	R32	
	GWP			675	675	675	675	
	Średnica przewodu cieczowego		mm	9.52	9.52	9.52	9.52	
	Średnica przewodu gazowego		mm	15.88	15.88	15.88	15.88	
	Maks. długość przewodów		m	75	75	70	70	
	Maks. różnica poziomów		m	30	30	30	30	
	Napętnienie czynnikiem		kg	2.9	2.9	2.3	2.3	
	Maks. długość przewodów bez dodatkowego doładowania		m	30	30	10	10	
	Ilość dodatkowego czynnika na metr rurociągów		g/m	45	45	45	45	
	Temperatura pracy	Chłodzenie (min.-maks.)		°C	-10-50	-10-50	-10-46	-10-46
		Grzanie (min.-maks.)		°C	-20-24	-20-24	-15-24	-15-24

Klimatyzatory przysufitowo-przypodłogowe CONVERTIBLE



J. zewnętrzna

Sterownik bezprzewodowy
YR-HBS01 (opcja)Sterownik przewodowy
YR-E17/YR-E17A (opcja)Sterownik przewodowy
HW-BA116ABK (opcja)Sterownik przewodowy
HW-BA101ABT (opcja)Sterowanie
Wi-Fi (opcja)Tryb Turbo
CoolingFunkcja
osuszaniaKomfortowy
senCiepły
startTryb
Quiet

Model		J. wew.	AC16052SK1FA
		J. zew.	1U16052SP1FB
Wartości nominalne	Wydajność	Chłodzenie	Btu/h (nom.) 54600 kW Nom. (min.-maks.) 16.0 (4.5-16.5)
		Grzanie	Btu/h (nom.) 58000 kW Nom. (min.-maks.) 17.0 (5.0-18.0)
	Pobór mocy	Chłodzenie	kW Nom. (min.-maks.) 5.39 (1.0-6.5)
		Grzanie	kW Nom. (min.-maks.) 4.97 (1.0-6.5)
EER/COP		2.97/3.42	
SEER/SCOP		6.06/4.06	
Wartości sezonowe	Klasa energetyczna (chłodzenie/grzanie)		A+/A*
	Roczne zużycie energii	Chłodzenie	kW 924
Grzanie		kW 3791	
Jednostka wewnętrzna			
Parametry elektryczne	Zasilanie	F/V/Hz	1/220-240/50/60
Osiągi	Przepływ powietrza	m³/h	2250/2000/1850/1650
	Poziom mocy akustycznej	dB(A)	67
	Poziom ciśnienia akustycznego	dB(A)	48/46/43/40
	Wymiary netto (szer./gl./wys.)	mm	1650/230/680
Montaż	Wymiary brutto z opakowaniem (szer./gl./wys.)	mm	1750/305/779
	Waga netto/brutto	kg	43/51
	Sterownik	opcja	YR-HBS01 opcja YR-E17/YR-E17A/HW-BA116ABK/HW-BA101ABT
Jednostka zewnętrzna			
Parametry elektryczne	Zasilanie	F/V/Hz	3/380-415/50/60
Osiągi	Przepływ powietrza (H/M/L)	m³/h	6800
	Poziom mocy akustycznej (H/M/L)	dB(A)	72
	Poziom ciśnienia akustycznego (H/M/L)	dB(A)	58
	Wymiary netto (szer./gl./wys.)	mm	950/370/1350
Montaż	Wymiary brutto z opakowaniem (szer./gl./wys.)	mm	1050/485/1500
	Waga netto/brutto	kg	101/116
	Sprężarka		Podwójna rotacyjna
	Czynnik chłodniczy		R32
	GWP		675
	Średnica przewodu cieczowego	mm	9.52
	Średnica przewodu gazowego	mm	19.05
	Maks. długość przewodów	m	70
	Maks. różnica poziomów	m	30
	Napełnienie czynnikiem	kg	3.5
	Maks. długość przewodów bez dodatkowego doładowania	m	30
Ilość dodatkowego czynnika na metr rurociągów	g/m	45	
Temperatura pracy	Chłodzenie (min.-maks.)	°C	-10-50
	Grzanie (min.-maks.)	°C	-15-24



CASSETTE Mini

Klimatyzatory kasetonowe

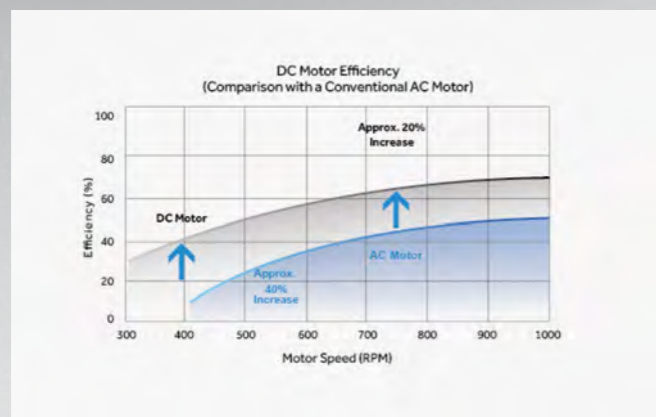
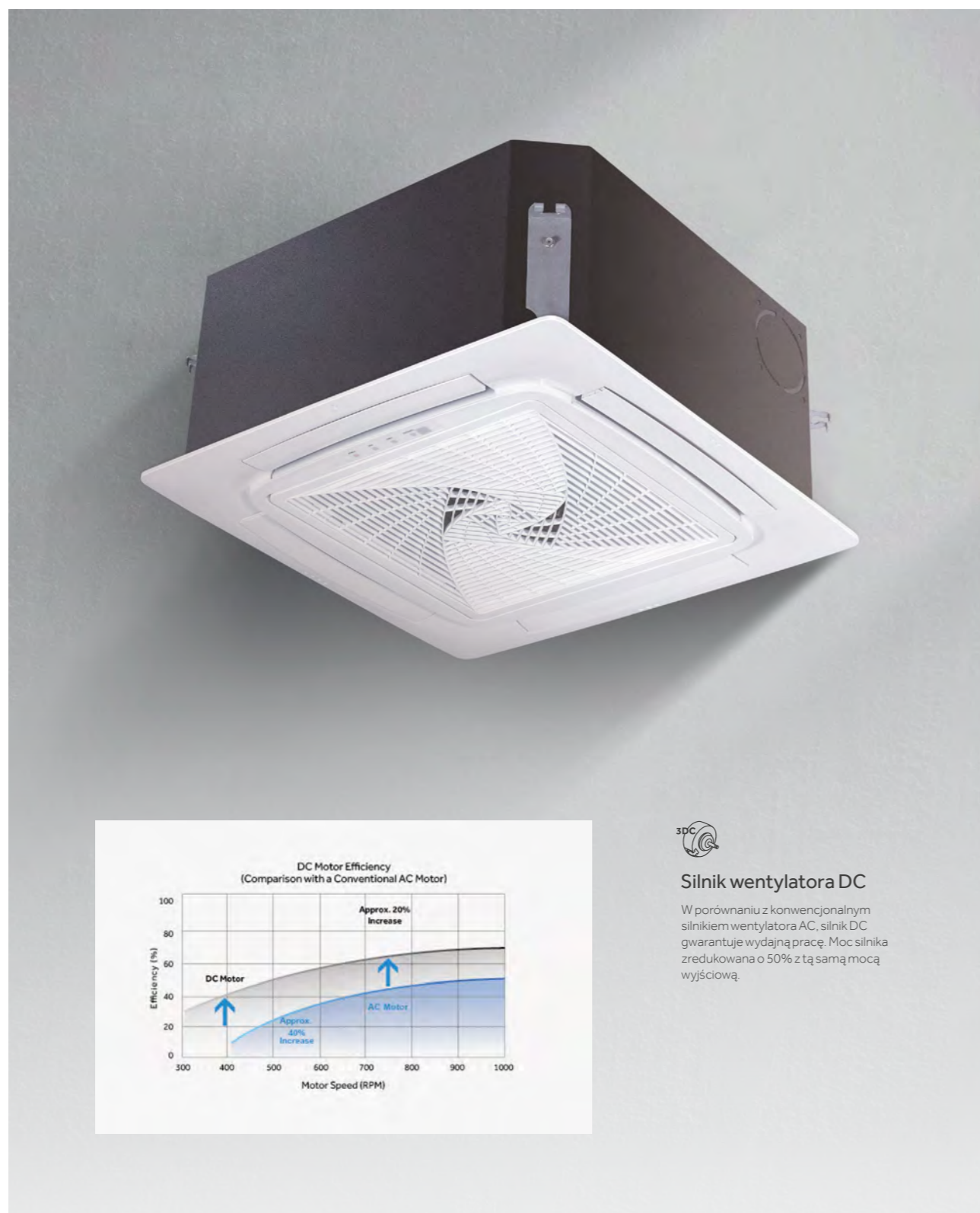

Silnik wentylatora DC

W porównaniu z konwencjonalnym silnikiem wentylatora AC, silnik DC gwarantuje wydajną pracę. Moc silnika zredukowana o 50% z tą samą mocą wyjściową.

Klimatyzatory kasetonowe CASSETTE Mini

Komfort

Indywidualna kontrola łopatek

Maskownica posiada cztery osobne łopatki przepływu powietrza, które mogą być kontrolowane osobno w zależności od potrzeb użytkowników.



Rozwiązanie do montażu narożnego



Sterowanie przepływem powietrza

5-stopniowa regulacja wentylatora

Komfortowy przepływ powietrza w każdych warunkach, regulowany za pomocą pilota w 5 trybach prędkości wentylatora: bardzo silny – TURBO, silny – HIGH, średni – MEDIUM, słaby – LOW i cichy – SUPER LOW. Klimatyzator po 15 minutach w trybie TURBO automatycznie przełącza się w tryb HIGH w celu zredukowania hałasu i wyrównania temperatury w pomieszczeniu.

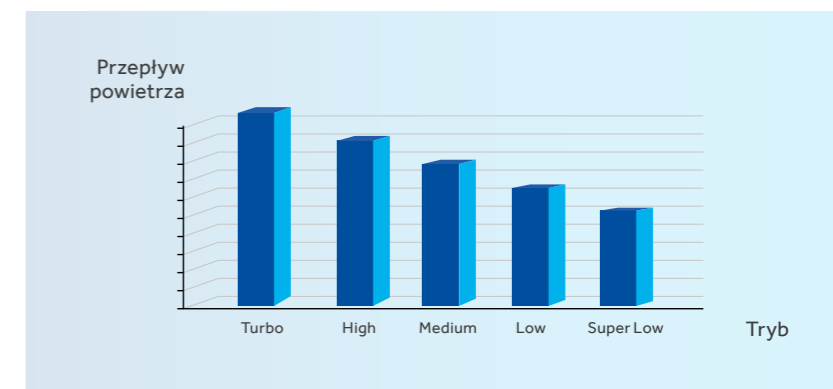

Łatwy montaż i serwis

Maskownica 620 mm × 620 mm

Kompaktowe wymiary jednostki wraz z maskownicą pasują do standardowych sufitów kasetonowych.



Serwis

Moduł z komponentami elektrycznymi jest umieszczony bezpośrednio pod maskownicą co umożliwia łatwe przeprowadzenie czynności serwisowych.



Klimatyzatory kasetonowe CASSETTE Mini

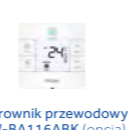
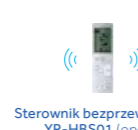

J. zewnętrzna

Sterownik bezprzewodowy
YR-HBS01 (opcja)Sterownik przewodowy
YR-E17/YR-E17A (opcja)Sterownik przewodowy
HW-BA116ABK (opcja)Sterownik przewodowy
HW-BA101ABT (opcja)

WIFI

Sterowanie
Wi-Fi (opcja)5-stopniowa
regulacja wentylatora

DRY

Funkcja
osuszaniaTURBO
COOLTryb Turbo
CoolingKomfortowy
senSilny przepływ
powietrzaWbudowana
pompa skroplin

Model		J. wew.	AB35S2SC2FA	AB50S2SC2FA
		J.zew.	1U35S2SM1FA	1U50S2SJ2FA
Wartości nominalne	Wydajność	Chłodzenie	Btu/h (nom.) 12000 kW Nom. (min.-maks.) 3.50 (0.9-4.5)	17000 5.0 (1.8-5.8)
		Grzanie	Btu/h (nom.) 12600 kW Nom. (min.-maks.) 4.0 (1-4.8)	18800 5.5 (2-6.5)
	Pobór mocy	Chłodzenie	kW Nom. (min.-maks.) 1.06 (0.28-1.8)	1.53 (0.55-2)
		Grzanie	kW Nom. (min.-maks.) 0.99 (0.28-1.8)	1.52 (0.6-2)
EER/COP			3.31/3.71	EER/COP 3.26/3.42
Wartości sezonowe	SEER/SCOP			6.1/3.8
	Klasa energetyczna (chłodzenie/grzanie)			A++/A
	Roczne zużycie energii	Chłodzenie	kW 222	363
Grzanie		kW 1427	1932	
Jednostka wewnętrzna				
Parametry elektryczne	Zasilanie	F/V/Hz	1/220-240/50/60	1/220-240/50/60
Osiągi	Przepływ powietrza	m ³ /h	620/520/450	700/620/500
	Poziom mocy akustycznej	dB(A)	52	55
	Poziom ciśnienia akustycznego	dB(A)	36/33/30/27	42/37/35/32
Montaż	Wymiary netto (szer./gl./wys.)	mm	570/570/260	570/570/260
	Wymiary brutto z opakowaniem (szer./gl./wys.)	mm	718/680/380	718/680/380
	Waga netto/brutto	kg	18.5/22	19/22
	Sterownik	opcja	YR-HBS01 opcja YR-E17/YR-E17A/HW-BA116ABK/HW-BA101ABT	YR-HBS01
Maskownica	Model		PB-620KB	PB-620KB
	Wymiary netto (szer./gl./wys.)	mm	620/620/60	620/620/60
	Wymiary brutto z opakowaniem (szer./gl./wys.)	mm	660/660/115	660/660/115
	Waga netto/brutto	kg	2.8/4.5	2.8/4.5
Jednostka zewnętrzna				
Parametry elektryczne	Zasilanie	F/V/Hz	1/230/50	1/230/50
Osiągi	Przepływ powietrza (H/M/L)	m ³ /h	1800	2500
	Poziom mocy akustycznej (H/M/L)	dB(A)	61	63
	Poziom ciśnienia akustycznego (H/M/L)	dB(A)	48	51
Montaż	Wymiary netto (szer./gl./wys.)	mm	800/280/550	820/338/614
	Wymiary brutto z opakowaniem (szer./gl./wys.)	mm	954/409/625	963/413/685
	Waga netto/brutto	kg	31.5/34	37.8/41.5
	Sprężarka		Rotacyjna	Podwójna rotacyjna
	Czynnik chłodniczy		R32	R32
	GWP		675	675
	Średnica przewodu cieczowego	mm	6.35	6.35
	Średnica przewodu gazowego	mm	9.52	12.7
	Maks. długość przewodów	m	15	25
	Maks. różnica poziomów	m	10	15
	Napełnienie czynnikiem	kg	0.94	0.94
	Maks. długość przewodów bez dodatkowego doładowania	m	5	5
Ilość dodatkowego czynnika na metr rurociągów	g/m	20	20	
Temperatura pracy	Chłodzenie (min.-maks.)	°C	-10-43	-10-43
	Grzanie (min.-maks.)	°C	-15-24	-15-24



CASSETTE

Klimatyzatory kasetonowe o obwodowym przepływie powietrza



Silnik wentylatora DC

W porównaniu z konwencjonalnym silnikiem wentylatora AC, silnik DC gwarantuje wydajną pracę. Moc silnika zredukowana o 50% z tą samą mocą wyjściową.

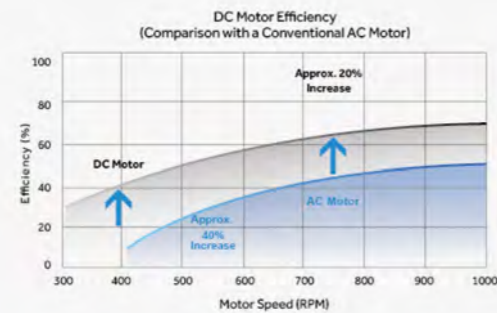

Obwodowy przepływ powietrza

Przepływ powietrza następuje z 4 stron oraz dodatkowo z narożników skutecznie rozprowadzając nawiew w pomieszczeniu.



4-stronny przepływ powietrza



obwodowy przepływ powietrza

Klimatyzatory kasetonowe CASSETTE o obwodowym przepływie powietrza

Oszczędzanie energii



Wymiennik ciepła

Powiększony wymiennik ciepła zapewnia wydajną pracę urządzenia oraz szybkie osiągnięcie ustawionej temperatury w pomieszczeniu.

Komfort

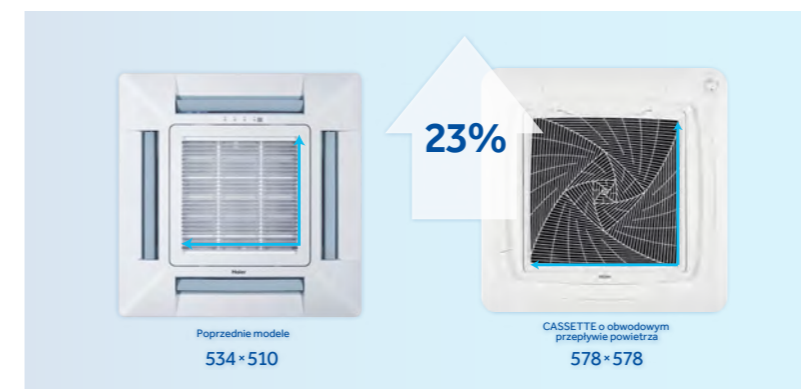

Kratka wlotu powietrza

Konwencjonalna kratka wlotu powietrza, została powiększona o 23% w celu zmniejszenia prędkości powietrza na wlocie oraz obniżenia poziomu hałasu.

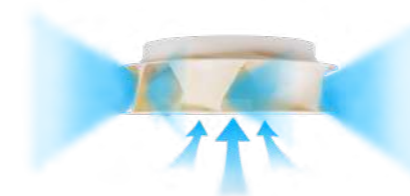

Przeprojektowany wentylator

Powiększona średnica nowego wentylatora eliminuje opór powietrza oraz obniża poziom pracy klimatyzatora o 3dB(A).

Indywidualna kontrola łopatek

Maskownica posiada cztery osobne łopatki przepływu powietrza, które mogą być kontrolowane osobno w zależności od potrzeb użytkowników.



Rozwiązanie do montażu narożnego



Sterowanie przepływem powietrza

5-stopniowa regulacja wentylatora

Komfortowy przepływ powietrza w każdych warunkach, regulowany za pomocą pilota w 5 trybach prędkości wentylatora: bardzo silny – TURBO, silny – HIGH, średni – MEDIUM, słaby – LOW i cichy – SUPER LOW. Klimatyzator po 15 minutach w trybie TURBO automatycznie przełącza się w tryb HIGH w celu zredukowania hałasu i wyrównania temperatury w pomieszczeniu.

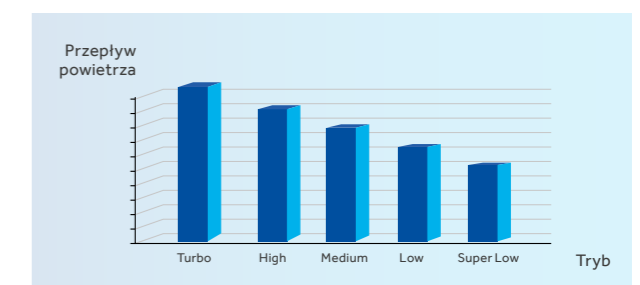

Klimatyzatory kasetonowe CASSETTE o obwodowym przepływie powietrza



Model		J. wew.	AB71S2SG1FA	ABH105H1ERG	
		J.zew.	1U71S2SR2FA	1U105S2SS1FA	
Wartości nominalne	Wydajność	Chłodzenie	Btu/h (nom.)	22200	31400
		kW Nom. (min.-maks.)	7.1 (2-7.3)	9.2 (2.5-10.0)	
	Pobór mocy	Grzanie	Btu/h (nom.)	24300	34800
		kW Nom. (min.-maks.)	8.0 (2.5-8)	10.2 (3.0-10.5)	
Wartości sezonowe	SEER/SCOP	Chłodzenie	2.20 (0.5-2.6)	3.12 (0.5-4.0)	
		Grzanie	1.91 (0.5-2.6)	2.91 (0.5-4.0)	
	Klasa energetyczna (chłodzenie/grzanie)	EER/COP	3.23/3.72	3/3.5	
		SEER/SCOP	6.1/3.8	5.9/3.8	
Roczne zużycie energii	Chłodzenie	kW	406	555	
	Grzanie	kW	1831	2780	
Jednostka wewnętrzna					
Parametry elektryczne	Zasilanie	F/V/Hz	1/220-240/ 50/60	1/220-240/50/60	
Osiągi	Przepływ powietrza	m ³ /h	1260/1070/820/680	1680/1530/1320/1190	
	Poziom mocy akustycznej	dB(A)	55	62	
	Poziom ciśnienia akustycznego	dB(A)	42/40/38/35	45/44/38/34	
Montaż	Wymiary netto (szer./gl./wys.)	mm	840/840/204	840/840/246	
	Wymiary brutto z opakowaniem (szer./gl./wys.)	mm	990/990/310	990/990/310	
	Waga netto/brutto	kg	27/32	31/36	
	Sterownik	opcja	YR-HBS01	YR-HBS01	
Maskownica	Model	opcja	PB-950KB	PB-950KB	
	Wymiary netto (szer./gl./wys.)	mm	950/950/50	950/950/50	
	Wymiary brutto z opakowaniem (szer./gl./wys.)	mm	1000/1000/110	1000/1000/110	
	Waga netto/brutto	kg	6.5/9	6.5/9	
Jednostka zewnętrzna					
Parametry elektryczne	Zasilanie	F/V/Hz	1/220-240/50/60	1/220-240/50/60	
Osiągi	Przepływ powietrza (H/M/L)	m ³ /h	3000	3500	
	Poziom mocy akustycznej (H/M/L)	dB(A)	67	66	
	Poziom ciśnienia akustycznego (H/M/L)	dB(A)	54	53	
Montaż	Wymiary netto (szer./gl./wys.)	mm	890/353/697	920/372/760	
	Wymiary brutto z opakowaniem (szer./gl./wys.)	mm	1046/460/780	1036/478/820	
	Waga netto/brutto	kg	45/50	60/65	
	Sprężarka		Podwójna rotacyjna	Podwójna rotacyjna	
	Czynnik chłodniczy		R32	R32	
	GWP		675	675	
	Średnica przewodu cieczowego	mm	9.52	9.52	
	Średnica przewodu gazowego	mm	15.88	15.88	
	Maks. długość przewodów	m	50	50	
	Maks. różnica poziomów	m	30	30	
	Napełnienie czynnikiem	kg	1.3	1.5	
Maks. długość przewodów bez dodatkowego doładowania	m	10	30		
Ilość dodatkowego czynnika na metr rurociągów	g/m	45	45		
Temperatura pracy	Chłodzenie (min.-maks.)	°C	-10-46	-10-46	
	Grzanie (min.-maks.)	°C	-15-24	-15-24	

Klimatyzatory kasetonowe CASSETTE o obwodowym przepływie powietrza



Model		J. wew.	ABH125K1ERG	ABH125K1ERG	ABH125K1ERG	ABH125K1ERG	
		J.zew.	1U125S2SN1FA	1U125S2SN1FB	1U125S2SN2FA	1U125S2SN2FB	
Wartości nominalne	Wydajność	Chłodzenie	Btu/h (nom.)	40960	41300	41980	42320
		kW Nom. (min.-maks.)	12 (2.4-12.7)	12.1 (2.4-12.7)	12.3 (3.0-13.0)	12.4 (3.0-13.0)	
	Pobór mocy	Grzanie	Btu/h (nom.)	42000	42320	43340	43680
		kW Nom. (min.-maks.)	12.3 (1.8-13.0)	12.4 (1.8-13.0)	12.7 (3.5-13.5)	12.8 (3.5-13.5)	
Wartości sezonowe	SEER/SCOP	Chłodzenie	4.3 (0.3-5.6)	4.2 (0.3-5.6)	4.84 (1.0-6.0)	4.81 (1.0-6.0)	
		Grzanie	3.8 (0.3-5.6)	3.7 (0.3-5.6)	4.44 (1.0-6.0)	4.41 (1.0-6.0)	
	Klasa energetyczna (chłodzenie/grzanie)	EER/COP	2.64/3.08	2.64/3.08	2.54/2.86	2.58/2.93	
		SEER/SCOP	5.9/3.7	5.9/3.7	5.68/3.93	5.71/3.96	
Roczne zużycie energii	Chłodzenie	kW	719	719	740	736	
	Grzanie	kW	3100	3100	3032	3003	
Jednostka wewnętrzna							
Parametry elektryczne	Zasilanie	F/V/Hz	1/220-240/50/60	1/220-240/50/60	1/220-240/50/60	1/220-240/50/60	
Osiągi	Przepływ powietrza	m ³ /h	1950/1600/1440/1200	1950/1600/1440/1200	1950/1600/1440/1200	1950/1600/1440/1200	
	Poziom mocy akustycznej	dB(A)	64	64	64	64	
	Poziom ciśnienia akustycznego	dB(A)	47/44/38/34	47/44/38/34	47/44/38/34	47/44/38/34	
Montaż	Wymiary netto (szer./gl./wys.)	mm	840/840/288	840/840/288	840/840/288	840/840/288	
	Wymiary brutto z opakowaniem (szer./gl./wys.)	mm	990/990/380	990/990/380	990/990/380	990/990/380	
	Waga netto/brutto	kg	32/38	32/38	32/38	32/38	
	Sterownik	opcja	YR-HBS01	YR-HBS01	YR-HBS01	YR-HBS01	
Maskownica	Model	opcja	PB-950KB	PB-950KB	PB-950KB	PB-950KB	
	Wymiary netto (szer./gl./wys.)	mm	950/950/50	950/950/50	950/950/50	950/950/50	
	Wymiary brutto z opakowaniem (szer./gl./wys.)	mm	1000/1000/110	1000/1000/110	1000/1000/110	1000/1000/110	
	Waga netto/brutto	kg	6.5/9	6.5/9	6.5/9	6.5/9	
Jednostka zewnętrzna							
Parametry elektryczne	Zasilanie	F/V/Hz	1/220-240/50/60	3/380-415/50/60	1/220-240/50/60	3/380-415/50/60	
Osiągi	Przepływ powietrza (H/M/L)	m ³ /h	4000	4000	4200	4200	
	Poziom mocy akustycznej (H/M/L)	dB(A)	69	69	72	72	
	Poziom ciśnienia akustycznego (H/M/L)	dB(A)	52	52	58	58	
Montaż	Wymiary netto (szer./gl./wys.)	mm	950/370/965	950/370/965	950/370/965	950/370/965	
	Wymiary brutto z opakowaniem (szer./gl./wys.)	mm	1050/485/1130	1050/485/1130	1050/485/1130	1050/485/1130	
	Waga netto/brutto	kg	82/94	82/94	89/84	90/85	
	Sprężarka		Podwójna Rotacyjna	Podwójna Rotacyjna	Podwójna Rotacyjna	Podwójna Rotacyjna	
	Czynnik chłodniczy		R32	R32	R32	R32	
	GWP		675	675	675	675	
	Średnica przewodu cieczowego	mm	9.52	9.52	9.52	9.52	
	Średnica przewodu gazowego	mm	15.88	15.88	15.88	15.88	
	Maks. długość przewodów	m	50	50	70	70	
	Maks. różnica poziomów	m	30	30	30	30	
	Napełnienie czynnikiem	kg	2	2	2.3	2.3	
Maks. długość przewodów bez dodatkowego doładowania	m	30	30	10	10		
Ilość dodatkowego czynnika na metr rurociągów	g/m	45	45	45	45		
Temperatura pracy	Chłodzenie (min.-maks.)	°C	-10-46	-10-46	-10-46	-10-46	
	Grzanie (min.-maks.)	°C	-15-24	-15-24	-15-24	-15-24	

Klimatyzatory kasetonowe CASSETTE o obwodowym przepływie powietrza



Model		J. wew.	ABH140K1ERG	ABH140K1ERG	ABH140K1ERG	
		J. zew.	1U140S2SP1FA	1U140S2SP1FA	1U140S2SN1FA	
Wartości nominalne	Wydajność	Chłodzenie	Btu/h (nom.)	41970	41630	45700
			kW Nom. (min.-maks.)	12.3 (2.8-14.0)	12.2 (2.8-14.0)	13.4 (3.5-14.0)
	Pobór mocy	Chłodzenie	Btu/h (nom.)	49470	48790	51200
			kW Nom. (min.-maks.)	14.5 (3.0-15.0)	14.3 (3.0-15.0)	15.0 (4.0-15.5)
Wartości sezonowe	SEER/SCOP	Grzanie	kW Nom. (min.-maks.)	4.39 (1.0-7.2)	4.47 (1.0-7.2)	5.51 (1.0-6.5)
			kW Nom. (min.-maks.)	4.68 (1.0-7.2)	4.67 (1.0-7.2)	5.77 (1.0-6.5)
	Klasa energetyczna (chłodzenie/grzanie)	EER/COP		2.80/3.10	2.73/3.06	2.43/2.6
				5.1/3.7	5.1/3.7	5.6/3.93
Roczne zużycie energii	Chłodzenie	kW	766	766	838	
	Grzanie	kW	3800	3800	3032	
Jednostka wewnętrzna						
Parametry elektryczne	Zasilanie	F/V/Hz	1/220-240/50/60	1/220-240/50/60	1/220-240/50/60	
Osiągi	Przepływ powietrza	m³/h	1950/1600/1440/1200	1950/1600/1440/1200	1950/1600/1440/1200	
	Poziom mocy akustycznej	dB(A)	64	64	64	
	Poziom ciśnienia akustycznego	dB(A)	47/44/38/34	47/44/38/34	47/44/38/34	
Montaż	Wymiary netto (szer./gl./wys.)	mm	840/840/288	840/840/288	840/840/288	
	Wymiary brutto z opakowaniem (szer./gl./wys.)	mm	990/990/380	990/990/380	990/990/380	
	Waga netto/brutto	kg	32/38	32/38	32/38	
	Sterownik	opcja	YR-HBS01	YR-HBS01	YR-HBS01	
Maskownica	Model	opcja	PB-950KB	PB-950KB	PB-950KB	
	Wymiary netto (szer./gl./wys.)	mm	950/950/50	950/950/50	950/950/50	
	Wymiary brutto z opakowaniem (szer./gl./wys.)	mm	1000/1000/110	1000/1000/110	1000/1000/110	
	Waga netto/brutto	kg	6.5/9	6.5/9	6.5/9	
Jednostka zewnętrzna						
Parametry elektryczne	Zasilanie	F/V/Hz	1/220-240/50/60	3/380-415/50/60	1/220-240/50/60	
Osiągi	Przepływ powietrza (H/M/L)	m³/h	7000	7000	4200	
	Poziom mocy akustycznej (H/M/L)	dB(A)	70	70	72	
	Poziom ciśnienia akustycznego (H/M/L)	dB(A)	53	53	58	
Montaż	Wymiary netto (szer./gl./wys.)	mm	950/370/1350	950/370/1350	950/370/1350	
	Wymiary brutto z opakowaniem (szer./gl./wys.)	mm	1050/485/1500	1050/485/1500	1050/485/1130	
	Waga netto/brutto	kg	105/118	108/121	89/84	
	Sprężarka		Podwójna rotacyjna	Podwójna rotacyjna	Podwójna rotacyjna	
	Czynnik chłodniczy		R32	R32	R32	
	GWP		675	675	675	
	Średnica przewodu cieczowego	mm	9.52	9.52	9.52	
	Średnica przewodu gazowego	mm	15.88	15.88	15.88	
	Maks. długość przewodów	m	75	75	75	
	Maks. różnica poziomów	m	30	30	30	
	Napełnienie czynnikiem	kg	2.9	2.9	2.3	
	Maks. długość przewodów bez dodatkowego doładowania	m	30	30	10	
Ilość dodatkowego czynnika na metr rurociągów	g/m	45	45	45		
Temperatura pracy	Chłodzenie (min.-maks.)	°C	-10-50	-10-50	-10-46	
	Grzanie (min.-maks.)	°C	-20-24	-20-24	-15-24	

Klimatyzatory kasetonowe CASSETTE o obwodowym przepływie powietrza



Model		J. wew.	ABH140K1ERG	ABH160K1ERG	
		J. zew.	1U140S2SN1FB	1U160S2SP1FB	
Wartości nominalne	Wydajność	Chłodzenie	Btu/h (nom.)	45700	51200
			kW Nom. (min.-maks.)	13.4 (3.5-14.0)	15 (4.5-16.0)
	Pobór mocy	Chłodzenie	Btu/h (nom.)	51200	54600
			kW Nom. (min.-maks.)	15.0 (4.0-15.5)	16.0 (5.0-17.0)
Wartości sezonowe	SEER/SCOP	Grzanie	kW Nom. (min.-maks.)	5.28 (1.0-6.5)	5.03 (1.0-6.5)
			kW Nom. (min.-maks.)	5.70 (1.0-6.5)	5.26 (1.0-6.5)
	Klasa energetyczna (chłodzenie/grzanie)	EER/COP		2.54/2.63	2.98/3.04
				5.62/3.96	5.96/3.99
Roczne zużycie energii	Chłodzenie	kW	834	880	
	Grzanie	kW	3003	3859	
Jednostka wewnętrzna					
Parametry elektryczne	Zasilanie	F/V/Hz	1/220-240/50/60	1/220-240/50/60	
Osiągi	Przepływ powietrza	m³/h	1950/1600/1440/1200	1950/1600/1440/1200	
	Poziom mocy akustycznej	dB(A)	64	65	
	Poziom ciśnienia akustycznego	dB(A)	47/44/38/34	48/44/38/34	
Montaż	Wymiary netto (szer./gl./wys.)	mm	840/840/288	840/840/288	
	Wymiary brutto z opakowaniem (szer./gl./wys.)	mm	990/990/380	990/990/380	
	Waga netto/brutto	kg	32/38	32/38	
	Sterownik	opcja	YR-HBS01	YR-HBS01	
Maskownica	Model	opcja	PB-950KB	PB-950KB	
	Wymiary netto (szer./gl./wys.)	mm	950/950/50	950/950/50	
	Wymiary brutto z opakowaniem (szer./gl./wys.)	mm	1000/1000/110	1000/1000/110	
	Waga netto/brutto	kg	6.5/9	6.5/9	
Jednostka zewnętrzna					
Parametry elektryczne	Zasilanie	F/V/Hz	3/380-415/50/60	31380-415150160	
Osiągi	Przepływ powietrza (H/M/L)	m³/h	4200	6800	
	Poziom mocy akustycznej (H/M/L)	dB(A)	72	72	
	Poziom ciśnienia akustycznego (H/M/L)	dB(A)	58	58	
Montaż	Wymiary netto (szer./gl./wys.)	mm	950/370/965	950/370/1350	
	Wymiary brutto z opakowaniem (szer./gl./wys.)	mm	1050/485/1130	1050/485/1500	
	Waga netto/brutto	kg	90/85	101/116	
	Sprężarka		Podwójna rotacyjna	Podwójna rotacyjna	
	Czynnik chłodniczy		R32	R32	
	GWP		675	675	
	Średnica przewodu cieczowego	mm	9.52	9.52	
	Średnica przewodu gazowego	mm	15.88	19.05	
	Maks. długość przewodów	m	70	70	
	Maks. różnica poziomów	m	30	30	
	Napełnienie czynnikiem	kg	2.3	3.5	
	Maks. długość przewodów bez dodatkowego doładowania	m	10	30	
Ilość dodatkowego czynnika na metr rurociągów	g/m	45	45		
Temperatura pracy	Chłodzenie (min.-maks.)	°C	-10-46	-10-50	
	Grzanie (min.-maks.)	°C	-15-24	-15-24	

Slim DUCT

Klimatyzatory kanałowe o niskim sprężu



5-stopniowa regulacja wentylatora

Komfortowy przepływ powietrza w każdych warunkach, regulowany za pomocą pilota w 5 trybach prędkości wentylatora: bardzo silny, silny, średni, słaby i cichy.



Bardzo cicha praca

Wentylator i kanały przepływu powietrza w urządzeniu zaprojektowane zostały w sposób aby osiągnąć najniższy poziom hałasu – 23 dB(A).



Sterowanie Wi-Fi (opcja)

Sterowanie systemem klimatyzacji przy użyciu smartfona lub tabletu połączonego z Internetem.

Zaawansowany panel (opcja)

Estetyczny panel wlotu i wylotu powietrza może kierować nawiew w różnych kierunkach. Czytelny wyświetlacz na przodzie urządzenia wskazuje temperaturę.
(Panele z wyświetlaczem : P1B-890A/D lub P1B-1210A/D,
Panele bez wyświetlacza : P1B-890A lub P1B-1210A)



Klimatyzatory kanałowe Slim DUCT o niskim sprężu

Łatwy montaż i serwis

Kompaktowa konstrukcja

Wysokość klimatyzatorów wynosi jedynie 185 mm. Wąska konstrukcja umożliwia uzyskanie najwęższego kanału montażowego lub instalację w wąskim suficie.



Wbudowana pompka skroplin

Urządzenia posiadają wbudowaną pompkę skroplin o wysokiej zdolności podnoszenia co pozwala na łatwe projektowanie instalacji.

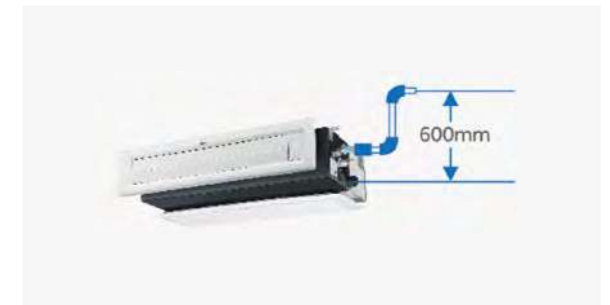

Spręż dyspozycyjny

Silnik wentylatora DC zainstalowany w jednostkach wewnętrznych umożliwia regulację sprężu dyspozycyjnego za pomocą sterownika przewodowego, np. sterownika przewodowego YR-E17/ YR-E17A. Dostępne są 4 stopnie regulacji: 0/10/20/30Pa.



Lewy lub prawy odpływ skroplin

W zależności od specyfikacji pomieszczenia, odpływ skroplin może być wyprowadzony z lewej lub prawej strony urządzenia.

Klimatyzatory kanałowe Slim DUCT o niskim sprężu

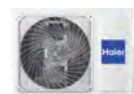

J. zewnętrzna

Sterownik przewodowy
YR-E17/YR-E17A (opcja)Sterownik przewodowy
HW-BA116ABK (opcja)Sterownik przewodowy
HW-BA101ABT (opcja)Sterowanie
Wi-Fi (opcja)5-stopniowa
regulacja wentylatoraFunkcja
osuszaniaTryb Turbo
CoolingKomfortowy
senSilny przepływ
powietrzaWbudowana
pompka skroplin

Model		J. wew.	AD35S2SS1FA	AD50S2SS1FA	AD71S2SS1FA	
		J. zew.	1U35S2SM1FA	1U50S2SJ2FA	1U71S2SR2FA	
Wartości nominalne	Wydajność	Chłodzenie	Btu/h (nom.)	12000	17000	24000
		Grzanie	Btu/h (nom.)	13700	18800	24200
	Pobór mocy	Chłodzenie	kW Nom. (min.-maks.)	4.00 (1-4.8)	5.5 (2-6.2)	7.5 (3-8.3)
		Grzanie	kW Nom. (min.-maks.)	1.03 (0.28-1.8)	1.53 (0.55-2.1)	2.20 (0.5-3.0)
Wartości sezonowe	EER/COP			3.3/3.73	3.26/3.73	3.24/3.73
	SEER/SCOP			6.1/3.8	6.1/3.8	6.1/3.8
	Klasa energetyczna (chłodzenie/grzanie)			A++/A	A++/A	A++/A
	Roczne zużycie energii	Chłodzenie	kW	241	315	406
Grzanie		kW	1427	1961	1836	
Jednostka wewnętrzna						
Parametry elektryczne	Zasilanie	F/V/Hz	1/220-240/50/60	1/220-240/50/60	1/220-240/50/60	
Osiaży	Przepływ powietrza	m³/h	600/480/420	900/750/600	1000/850/750	
	Zewnętrzne ciśnienie statyczne	Pa	0/10/20/40	0/10/20/40	0/10/20/40	
	Poziom mocy akustycznej	dB(A)	53	54	57	
	Poziom ciśnienia akustycznego	dB(A)	33/28/25	36/34/32	49/46/44/42	
Montaż	Wymiary netto (szer./gl./wys.)	mm	850/420/185	1170/420/185	1170/420/185	
	Wymiary brutto z opakowaniem (szer./gl./wys.)	mm	1025/525/260	1365/540/270	1365/540/270	
	Waga netto/brutto	kg	16/21	22/28	25.2/28.4	
	Sterownik	opcja	YR-E17/YR-E17A/HW-BA116ABK/HW-BA101ABT			
Panel	Model	opcja	P1B-890IA/D	P1B-1210IA/D	P1B-1210IA/D	
	Wymiary netto (szer./gl./wys.)	mm	890/190/100 (panel wylotu)	1210/190/100 (panel wylotu)	1210/190/100 (panel wylotu)	
	Wymiary brutto z opakowaniem (szer./gl./wys.)	mm	890/290.5/32.4 (panel wlotu)	1210/290.5/32.4 (panel wlotu)	1210/290.5/32.4 (panel wlotu)	
	Waga netto/brutto	kg	4/5	5/6	5/6	
Jednostka zewnętrzna						
Parametry elektryczne	Zasilanie	F/V/Hz	1/230/50	1/230/50	1/220-240/50/60	
Osiaży	Przepływ powietrza (H/M/L)	m³/h	2000	2500	3000	
	Poziom mocy akustycznej (H/M/L)	dB(A)	61	63	67	
	Poziom ciśnienia akustycznego (H/M/L)	dB(A)	48	51	54	
Montaż	Wymiary netto (szer./gl./wys.)	mm	800/275/553	820/338/614	890/353/697	
	Wymiary brutto z opakowaniem (szer./gl./wys.)	mm	954/409/625	993/413/685	1046/460/780	
	Waga netto/brutto	kg	31.5/34	37.8/41.5	45/50	
	Sprężarka		Rotacyjna	Podwójna rotacyjna	Podwójna rotacyjna	
	Czynnik chłodniczy		R32	R32	R32	
	GWP		675	675	675	
	Średnica przewodu cieczowego	mm	6.35	6.35	9.52	
	Średnica przewodu gazowego	mm	9.52	12.7	15.88	
	Maks. długość przewodów	m	15	25	50	
	Maks. różnica poziomów	m	10	15	30	
Temperatura pracy	Chłodzenie (min.-maks.)	°C	-10-43	-10-43	-10-46	
	Grzanie (min.-maks.)	°C	-15-24	-15-24	-15-24	



DUCT

Klimatyzatory kanałowe o średnim sprężu



5-stopniowa regulacja wentylatora

Komfortowy przepływ powietrza w każdych warunkach, regulowany za pomocą pilota w 5 trybach prędkości wentylatora: bardzo silny, silny, średni, słaby i cichy.



Sterowanie Wi-Fi (opcja)

Sterowanie systemem klimatyzacji przy użyciu smartfona lub tabletu połączonego z Internetem.



Silnik wentylatora DC

W porównaniu z konwencjonalnym silnikiem wentylatora AC, silnik DC gwarantuje wydajną pracę. Moc silnika zredukowana o 50% z tą samą mocą wyjściową.

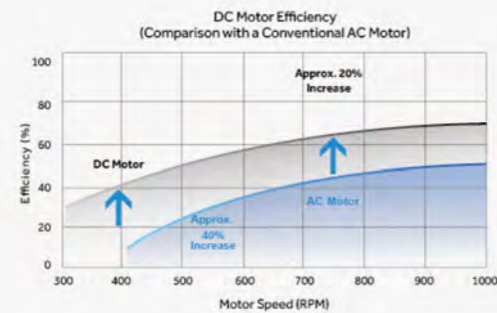

Klimatyzatory kanałowe DUCT o średnim sprężu

Komfort

Stąły przepływ powietrza

Jednostki wewnętrzne zawierają nawet 3 wentylatory, które zapewniają stąły przepływ powietrza przy różnych ciśnieniach jednocześnie zwiększając komfort użytkownika.

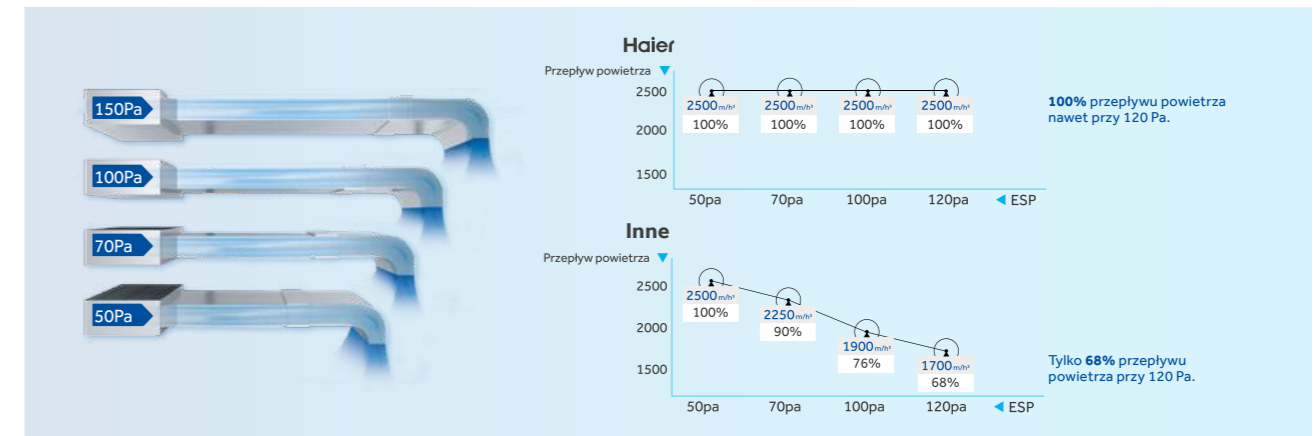

Łatwy montaż i serwis

Spręż dyspozycyjny

Silnik wentylatora DC zainstalowany w jednostkach wewnętrznych umożliwia regulację sprężu dyspozycyjnego za pomocą sterownika przewodowego.

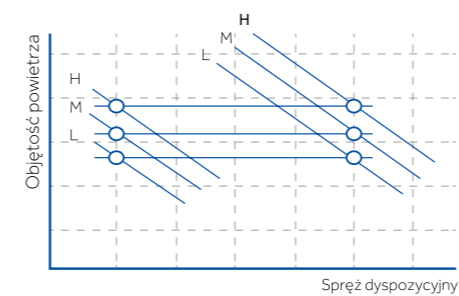

Wbudowana pompka skroplin

Urządzenia posiadają wbudowaną pompkę skroplin o wysokiej zdolności podnoszenia – nawet 1000 mm.

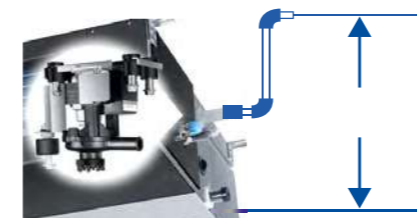

Konfiguracja wlotu powietrza

Moduł z komponentami elektrycznymi jest umieszczony bezpośrednio pod maskownicą co umożliwia łatwe przeprowadzenie czynności serwisowych.



Kompaktowa konstrukcja

Urządzenia mają jedynie 248 mm wysokości. (modele: 7,1kW–14kW).



Klimatyzatory kanałowe DUCT o średnim sprężu



Model		J. wew.	AD3S2SM3FA	AD50S2SM3FA	AD71S2SM3FA	
		J. zew.	1U3S2SM1FA*	1US0S2SJ2FA*	1U71S2SR2FA	
Wartości nominalne	Wydajność	Chłodzenie	Btu/h (nom.)	12000	17000	24200
			kW Nom. (min.-maks.)	3.50 (0.9-4.5)	5.0 (1.8-6)	7.1 (2.0-8.2)
	Pobór mocy	Chłodzenie	Btu/h (nom.)	13700	18800	27300
			kW Nom. (min.-maks.)	4.00 (1-4.8)	6.0 (2-6.2)	7.5 (2.5-8.5)
Wartości sezonowe	EER/COP	Chłodzenie	kW Nom. (min.-maks.)	1.08 (0.28-1.8)	1.55 (0.55-2.0)	2.20 (0.5-3.0)
			kW Nom. (min.-maks.)	1.08 (0.28-1.8)	1.48 (0.6-2.0)	2.02 (0.6-3.0)
	Klasa energetyczna (chłodzenie/grzanie)	Chłodzenie		3.23/3.71	3.23/3.71	3.23/3.71
		Grzanie		6.1/3.8	6.1/3.8	6.1/3.8
Roczne zużycie energii	Chłodzenie	kW	215	291	406	
	Grzanie	kW	1020	1782	1827	
Jednostka wewnętrzna						
Parametry elektryczne	Zasilanie	F/V/H	1/220-240/50/60	1/220-240/50/60	1/220-240/50/60	
	Przepływ powietrza	m ³ /h	840/720/600/450	1020/900/780/550	1440/1260/1100/900	
Osiągi	Zewnętrzne ciśnienie statyczne		25(domyślne)/37/50/70/90/	25(domyślne)/37/50/70/90/	25(domyślne)/37/50/70/90/	
			100/110/120/130/150	100/110/120/130/150	100/110/120/130/150	
	Poziom mocy akustycznej	dB(A)	55	56	58	
	Poziom ciśnienia akustycznego	dB(A)	41/35/28/26	43/37/30/28	44/41/39/36	
Montaż	Wymiary netto (szer./gl./wys.)	mm	700/700/248	1100/700/248	1100/700/248	
	Wymiary brutto z opakowaniem (szer./gl./wys.)	mm	950/900/340	1170/860/340	1170/860/340	
Sterownik	Waga netto/brutto	kg	26/30	32/35	31/34	
		opcja przewodowa	YR-E17/YR-E17A/HW-BA116ABK/HW-BA101ABT			
		opcja bezprzewodowa	Proszę się odnieść do tabeli sterowników			
Jednostka zewnętrzna						
Parametry elektryczne	Zasilanie	F/V/H	1/230/50	1/230/50	1/220-240/50/60	
	Przepływ powietrza (H/M/L)	m ³ /h	2000	2500	3000	
Osiągi	Poziom mocy akustycznej (H/M/L)	dB(A)	61	63	67	
	Poziom ciśnienia akustycznego (H/M/L)	dB(A)	48	51	54	
	Wymiary netto (szer./gl./wys.)	mm	800/275/553	820/338/614	890/353/697	
Montaż	Wymiary brutto z opakowaniem (szer./gl./wys.)	mm	954/409/625	993/413/685	1046/460/780	
	Waga netto/brutto	kg	31.5/34	37.8/41.5	45/50	
	Sprężarka		Rotacyjna	Podwójna rotacyjna	Podwójna rotacyjna	
	Czynnik chłodniczy		R32	R32	R32	
	GWP		675	675	675	
	Średnica przewodu cieczowego	mm	6.35	6.35	9.52	
	Średnica przewodu gazowego	mm	9.52	12.7	15.88	
	Maks. długość przewodów	m	15	25	50	
	Maks. różnica poziomów	m	10	15	30	
	Napelnienie czynnikiem	kg	0.94	0.95	1.3	
	Maks. długość przewodów bez dodatkowego doładowania	m	7	7	10	
	Ilość dodatkowego czynnika na metr rurociągów	g/m	20	20	45	
	Temperatura pracy	Chłodzenie (min.-maks.)	°C	-10-43	-10-43	-10-46
		Grzanie (min.-maks.)	°C	-15-24	-15-24	-15-24

Klimatyzatory kanałowe DUCT o średnim sprężu

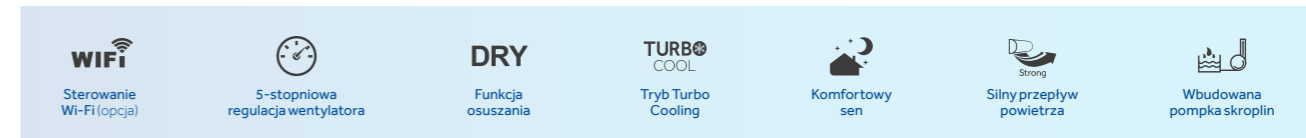

Model		J. wew.	AD10S2SM3FA	AD12S2SM3FA	AD12S2SM3FA	
		J. zew.	1U10S2SS1FA	1U12S2SN1FA	1U12S2SN1FB	
Wartości nominalne	Wydajność	Chłodzenie	Btu/h (nom.)	32400	40615	40960
			kW Nom. (min.-maks.)	9.5 (2.5-10.0)	11.9 (3.0-12.8)	12 (3.0-12.8)
	Pobór mocy	Chłodzenie	Btu/h (nom.)	34800	41640	42000
			kW Nom. (min.-maks.)	10.2 (3.0-10.5)	12.2 (2.9-13.5)	12.3 (2.9-13.5)
Wartości sezonowe	EER/COP	Chłodzenie	kW Nom. (min.-maks.)	3.16 (0.5-4.0)	4.38 (0.3-5.6)	4.3 (0.3-5.6)
			kW Nom. (min.-maks.)	2.91 (0.5-4.0)	3.8 (0.3-5.6)	3.7 (0.3-5.6)
	Klasa energetyczna (chłodzenie/grzanie)	Chłodzenie		3.01/3.5	2.75/3.25	2.75/3.25
		Grzanie		6.1/3.8	5.6/3.6	5.6/3.6
Roczne zużycie energii	Chłodzenie	kW	544	755	755	
	Grzanie	kW	2792	3156	3156	
Jednostka wewnętrzna						
Parametry elektryczne	Zasilanie	F/V/H	1/220-240/50/60	1/220-240/50/60	1/220-240/50/60	
	Przepływ powietrza	m ³ /h	1600/1480/1360/1240	2250/1960/1680/1500	2250/1960/1680/1500	
Osiągi	Zewnętrzne ciśnienie statyczne		25/37(domyślne)/	25/37(domyślne)/	25/37(domyślne)/	
			50/70/90/100/	50/70/90/100/	50/70/90/100/	
	Poziom mocy akustycznej	dB(A)	110/120/130/150	110/120/130/150	110/120/130/150	
	Poziom ciśnienia akustycznego	dB(A)	61	65	65	
Montaż	Wymiary netto (szer./gl./wys.)	mm	1500/700/248	1500/700/248	1500/700/248	
	Wymiary brutto z opakowaniem (szer./gl./wys.)	mm	1710/870/330	1710/870/330	1710/870/330	
Sterownik	Waga netto/brutto	kg	46/55	48/57	48/57	
		opcja przewodowa	YR-E17/YR-E17A/HW-BA116ABK/HW-BA101ABT			
		opcja bezprzewodowa	Proszę się odnieść do tabeli sterowników			
Jednostka zewnętrzna						
Parametry elektryczne	Zasilanie	F/V/H	1/220-240/50/60	1/220-240/50/60	3N/380-415V,50/60	
	Przepływ powietrza (H/M/L)	m ³ /h	3500	4000	4000	
Osiągi	Poziom mocy akustycznej (H/M/L)	dB(A)	66	69	69	
	Poziom ciśnienia akustycznego (H/M/L)	dB(A)	53	52	52	
	Wymiary netto (szer./gl./wys.)	mm	920/372/760	950/370/965	950/370/965	
Montaż	Wymiary brutto z opakowaniem (szer./gl./wys.)	mm	1036/478/820	1050/485/1130	1050/485/1130	
	Waga netto/brutto	kg	60/65	82/94	83/95	
	Sprężarka		Podwójna rotacyjna	Podwójna rotacyjna	Podwójna rotacyjna	
	Czynnik chłodniczy		R32	R32	R32	
	GWP		675	675	675	
	Średnica przewodu cieczowego	mm	9.52	9.52	9.52	
	Średnica przewodu gazowego	mm	15.88	15.88	15.88	
	Maks. długość przewodów	m	50	50	50	
	Maks. różnica poziomów	m	30	30	30	
	Napelnienie czynnikiem	kg	1.5	2	2	
	Maks. długość przewodów bez dodatkowego doładowania	m	30	30	30	
	Ilość dodatkowego czynnika na metr rurociągów	g/m	45	45	45	
	Temperatura pracy	Chłodzenie (min.-maks.)	°C	-10-46	-10-46	-10-46
		Grzanie (min.-maks.)	°C	-15-24	-15-24	-15-24

Klimatyzatory kanałowe DUCT o średnim sprężu

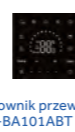
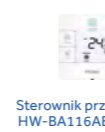
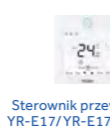

J. zewnętrzna

J. zewnętrzna

Sterownik przewodowy
YR-E17/YR-E17A (opcja)Sterownik przewodowy
HW-BA116ABK (opcja)Sterownik przewodowy
HW-BA101ABT (opcja)

WIFI Sterowanie Wi-Fi (opcja)	5-stopniowa regulacja wentylatora	DRY Funkcja osuszania	TURBO COOL Tryb Turbo Cooling	Komfortowy sen	Silny przepływ powietrza	Wbudowana pompa skroplin
---	-----------------------------------	---------------------------------	---	----------------	--------------------------	--------------------------

Model		J. wew.	AD12S2SM3FA*	AD12S2SM3FA*	AD140S2SM3FA	AD140S2SM3FA	
		J. zew.	1U12S2SN2FA*	1U12S2SN2FB*	1U140S2SP1FA	1U140S2SP1FB	
Wartości nominalne	Wydajność	Chłodzenie	Btu/h (nom.)	41980	42320	42310	42650
			kW Nom. (min.-maks.)	12.3 (3.0-13.0)	12.4 (3.0-13.0)	12.4 (3-14.5)	12.5 (3-14.5)
	Pobór mocy	Chłodzenie	Btu/h (nom.)	43340	43680	50160	49470
			kW Nom. (min.-maks.)	12.7 (3.5-13.5)	12.8 (3.5-13.5)	14.7 (3.5-16)	14.5 (3.5-16)
Wartości sezonowe	SEER/SCOP	Chłodzenie	kW Nom. (min.-maks.)	4.6 (1.0-6.0)	4.51 (1.0-6.0)	3.84 (1.0-7.2)	3.90 (1.0-7.2)
			kW Nom. (min.-maks.)	3.97 (1.0-6.0)	3.87 (1.0-6.0)	3.94 (1.0-7.2)	3.91 (1.0-7.2)
	Klasa energetyczna (chłodzenie/grzanie)	Grzanie	EER/COP	2.67/3.23	2.75/3.31	3.23/3.73	3.21/3.71
			SEER/SCOP	5.72/3.93	5.85/3.96	6.2/3.8	6.138
Parametry elektryczne	Zasilanie	F/V/H	1/220-240/50/60	1/220-240/50/60	1/220-240/50/60	1/220-240/50/60	
	Przepływ powietrza	m³/h	2250/1960/1680/1500	2250/1960/1680/1500	2500/2160/1780/1500	2500/2160/1780/1500	
Osiągi	Zewnętrzne ciśnienie statyczne		25/37(domyślne)/	25/37(domyślne)/	25/37(domyślne)/	25/37(domyślne)/	
			50/70/90/100/	50/70/90/100/	50/70/90/100/	50/70/90/100/	
	Poziom ciśnienia akustycznego		110/120/130/150	110/120/130/150	110/120/130/150	110/120/130/150	
			dB(A)	65	65	66	66
Montaż	Wymiary netto (szer./gl./wys.)		mm	1500/700/248	1500/700/248	1500/700/248	1500/700/248
			mm	1710/870/330	1710/870/330	1710/870/330	1710/870/330
	Sterownik		kg	48/57	48/57	48/57	48/57
			opcja przewodowa	YR-E17/YR-E17A/HW-BA116ABK/HW-BA101ABT			
	opcja bezprzewodowa	Proszę się odnieść do tabeli sterowników					
Jednostka zewnętrzna							
Parametry elektryczne	Zasilanie	F/V/H	1/220-240/50/60	3/380-415/50/60	1/220-240/50/60	3/380-415/50/60	
	Osiągi	Przepływ powietrza (H/M/L)	m³/h	4200	4200	7000	7000
		Poziom mocy akustycznej (H/M/L)	dB(A)	72	72	70	70
		Poziom ciśnienia akustycznego (H/M/L)	dB(A)	58	58	53	53
Montaż	Wymiary netto (szer./gl./wys.)		mm	950/370/965	950/370/965	950/370/1350	950/370/1350
			mm	1050/485/1130	1050/485/1130	1050/485/1500	1050/485/1500
	Waga netto/brutto		kg	89/84	90/85	105/118	108/121
					Podwójna rotacyjna	Podwójna rotacyjna	Podwójna rotacyjna
	Czynnik chłodniczy			R32	R32	R32	R32
				GWP	675	675	675
	Średnica przewodu cieczowego		mm	9.52	9.52	9.52	9.52
			mm	15.88	15.88	15.88	15.88
	Maks. długość przewodów		m	70	70	75	75
			m	30	30	30	30
	Napelnienie czynnikiem		kg	2.3	2.3	2.9	2.9
			m	10	10	30	30
Ilość dodatkowego czynnika na metr rurociągów		g/m	45	45	45	45	
Temperatura pracy	Chłodzenie (min.-maks.)	°C	-10-46	-10-46	-10-50	-10-50	
	Grzanie (min.-maks.)	°C	-15-24	-15-24	-20-24	-20-24	

Klimatyzatory kanałowe DUCT o średnim sprężu

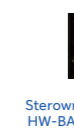
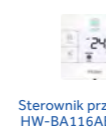

J. zewnętrzna

J. zewnętrzna

Sterownik przewodowy
YR-E17/YR-E17A (opcja)Sterownik przewodowy
HW-BA116ABK (opcja)Sterownik przewodowy
HW-BA101ABT (opcja)

WIFI Sterowanie Wi-Fi (opcja)	5-stopniowa regulacja wentylatora	DRY Funkcja osuszania	TURBO COOL Tryb Turbo Cooling	Komfortowy sen	Silny przepływ powietrza	Wbudowana pompa skroplin
---	-----------------------------------	---------------------------------	---	----------------	--------------------------	--------------------------

Model		J. wew.	AD140S2SM3FA*	AD140S2SM3FA*	AD160S2SM3FA*	
		J. zew.	1U140S2SN1FA*	1U140S2SN1FB*	1U160S2SP1FB*	
Wartości nominalne	Wydajność	Chłodzenie	Btu/h (nom.)	45700	45700	54600
			kW Nom. (min.-maks.)	13.4 (3.5-14.0)	13.4 (3.5-14.0)	16.0 (4.5-16.5)
	Pobór mocy	Chłodzenie	Btu/h (nom.)	51200	51200	58000
			kW Nom. (min.-maks.)	15.0 (4.0-15.5)	15.0 (4.0-15.5)	17.0 (5.0-18.0)
Wartości sezonowe	SEER/SCOP	Grzanie	kW Nom. (min.-maks.)	5.28 (1.0-6.5)	5.18 (1.0-6.5)	5.48 (1.0-6.5)
			kW Nom. (min.-maks.)	4.92 (1.0-6.5)	4.82 (1.0-6.5)	4.82 (1.0-6.5)
	Klasa energetyczna (chłodzenie/grzanie)	Grzanie	EER/COP	2.54/3.05	2.59/3.13	2.92/3.53
			SEER/SCOP	5.62/3.93	5.64/3.96	5.94/4.06
Parametry elektryczne	Zasilanie	F/V/H	1/220-240/50/60	1/220-240/50/60	1/220-240/50/60	
	Przepływ powietrza	m³/h	2500/2160/1780/1500	2500/2160/1780/1500	2500/2160/1780/1500	
Osiągi	Zewnętrzne ciśnienie statyczne		25/37(domyślne)/	25/37(domyślne)/	25/37(domyślne)/	
			50/70/90/100/	50/70/90/100/	50/70/90/100/	
	Poziom mocy akustycznej		110/120/130/150	110/120/130/150	110/120/130/150	
			dB(A)	66	66	66
Montaż	Wymiary netto (szer./gl./wys.)		mm	1500/700/248	1500/700/248	
			mm	1710/870/330	1710/870/330	
	Sterownik		kg	48/57	48/57	
			opcja przewodowa	YR-E17/YR-E17A/HW-BA116ABK/HW-BA101ABT		
	opcja bezprzewodowa	Proszę się odnieść do tabeli sterowników				
Jednostka zewnętrzna						
Parametry elektryczne	Zasilanie	F/V/H	1/220-240/50/60	3/380-415/50/60	3/380-415/50/60	
	Osiągi	Przepływ powietrza (H/M/L)	m³/h	4200	4200	6800
		Poziom mocy akustycznej (H/M/L)	dB(A)	72	72	72
		Poziom ciśnienia akustycznego (H/M/L)	dB(A)	58	58	58
Montaż	Wymiary netto (szer./gl./wys.)		mm	950/370/965	950/370/965	
			mm	1050/485/1130	1050/485/1130	
	Waga netto/brutto		kg	89/84	90/85	
					Podwójna rotacyjna	
	Czynnik chłodniczy			R32	R32	
				GWP	675	
	Średnica przewodu cieczowego		mm	9.52	9.52	
			mm	15.88	15.88	
	Maks. długość przewodów		m	70	70	
			m	30	30	
	Napelnienie czynnikiem		kg	2.3	2.3	
			m	10	10	
Ilość dodatkowego czynnika na metr rurociągów		g/m	45	45		
Temperatura pracy	Chłodzenie (min.-maks.)	°C	-10-46	-10-46	-10-50	
	Grzanie (min.-maks.)	°C	-15-24	-15-24	-15-24	

DUCT

Klimatyzatory kanałowe o wysokim sprężu



5-stopniowa regulacja wentylatora

Komfortowy przepływ powietrza w każdych warunkach, regulowany za pomocą pilota w 5 trybach prędkości wentylatora: bardzo silny, silny, średni, słaby i cichy.



Silny przepływ powietrza

Nowy silnik wentylatora DC i konstrukcja wentylatora o dużej średnicy zapewniają wysoki przepływ powietrza – 2880 m³/h (800 l/s), czyli o 44% więcej niż w przypadku średniego sprężu.



Sterowanie Wi-Fi (opcja)

Sterowanie systemem klimatyzacji przy użyciu smartfona lub tabletu połączonych z Internetem.

Wysoka wydajność energetyczna

Urządzenia posiadają silnik wentylatora DC i szerokopasmowy wymiennik ciepła, które zapewniają wartość EER większą niż 3,4 dla wszystkich typów klimatyzatorów kanałowych o wysokim sprężu.

Wydajność	Przepływ powietrza – klimatyzatory kanałowe o średnim sprężu (m ³ /h)	Przepływ powietrza – klimatyzatory kanałowe o wysokim sprężu (m ³ /h)	Wzrost
10.0 kW	2000	2880	44%
12.5 kW	2250	3250	44%
14.0 kW	2500	3600	44%

Klimatyzatory kanałowe DUCT o wysokim sprężu

Łatwy montaż i serwis

Spręż dyspozycyjny 210

Możliwość ustawienia sprężu dyspozycyjnego na poziomie 210 Pa umożliwia instalację urządzenia z długim kanałem do rozprowadzania nawiewu.

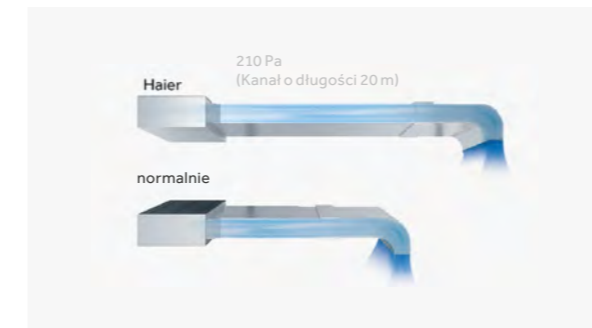

Miejsce na moduł Wi-Fi

Dedykowane miejsce na moduł Wi-Fi, montaż sterowania jest bardzo prosty.



Kompaktowa konstrukcja

Urządzenie o głębokości tylko 490 mm jest łatwe do montażu w pomieszczeniach o ograniczonej przestrzeni, np. strychy.



Zdemontowane pokrywy

Urządzenia posiadają 3 pokrywy, które można łatwo otworzyć przy montażu oraz pracach serwisowych. Górna i dolna pokrywa ułatwiają dostęp do wentylatora i silnika, natomiast boczne pokrywy ułatwiają dostęp do elementów elektrycznych.



10-stopniowe ustawienie sprężu dyspozycyjnego

Ciśnienie może być łatwo kontrolowane przy użyciu sterownika, np. YR-E17.



5-stopniowa regulacja wentylatora

Cztery tryby przepływu powietrza, w celu dostosowania pracy klimatyzatora do wymagań użytkowników: Super Low, Low, Medium, High. Dodatkowo urządzenie posiada tryb Turbo o bardzo wysokim stopniu przepływu powietrza, który pozwala na szybkie chłodzenie lub grzanie.

Przepływ powietrza

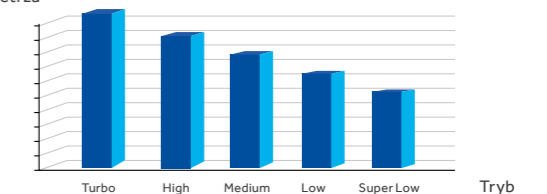

Klimatyzatory kanałowe DUCT o wysokim sprężu

Sterownik przewodowy
YR-E17/YR-E17A (opcja)

WIFI Sterowanie Wi-Fi (opcja)		DRY Funkcja osuszania	TURBO COOL Tryb Turbo Cooling		
---	--	---------------------------------	---	--	--

Model		J. wew.	ADH125H1ERG	ADH125H1ERG	ADH125H1ERG	AOH125H1ERG	
		J. zew.	1U125S2SN1FA	1U125S2SN1FB	1U125S2SN2FA*	1U125S2SN2FB*	
Wartości nominalne	Wydajność	Chłodzenie	Btu/h (nom.)	40960	41300	41980	42320
		kW Nom. (min.-maks.)	12 (3.0-12.8)	12.1 (3.0-12.8)	12.3 (3.0-13.0)	12.3 (3.0-13.0)	
	Ogrzewanie	Btu/h (nom.)	41640	42000	43340	43680	
		kW Nom. (min.-maks.)	12.2 (2.9-13.5)	12.3 (2.9-13.5)	12.7 (3.5-13.5)	12.8 (3.5-13.5)	
Pobór mocy	Chłodzenie	kW Nom. (min.-maks.)	4.38 (0.3-5.6)	4.3 (0.3-5.6)	4.47 (1.0-6.0)	4.56 (1.0-6.0)	
	Ogrzewanie	kW Nom. (min.-maks.)	3.8 (0.3-5.6)	3.7 (0.3-5.6)	3.74 (1.0-6.0)	3.73 (1.0-6.0)	
EER/COP			2.75/3.4	2.72/3.43	2.75/3.4	2.72/3.43	
SEER/SCOP			5.8/3.7	5.8/3.7	5.8/3.94	5.9/3.97	
Wartości sezonowe	Klasa energetyczna (chłodzenie/grzanie)		/	/	A+/A	A+/A	
	Roczne zużycie energii	Chłodzenie	kW	731	731	713/745	700
Grzanie		kW	3100	3100	3022	2998	

Jednostka wewnętrzna

Parametry elektryczne	Zasilanie	F/V/Hz	1/220-240/50/60	1/220-240/50/60	1/220-240/50/60	1/220-240/50/60
Osiągi	Przepływ powietrza (H/M/L)	m ³ /h	3250/2750/2250/1750	3250/2750/2250/1750	3250/2750/2250/1750	3250/2750/2250/1750
	Zewnętrzne ciśnienie statyczne	Pa	37/50 (domyślne)/ 70/90/110/130/ 150/170/190/210	37/50 (domyślne)/ 70/90/110/130/ 150/170/190/210	37/50 (domyślne)/ 70/90/110/130/ 150/170/190/210	37/50 (domyślne)/ 70/90/110/130/ 150/170/190/210
		Poziom mocy akustycznej (H/M/L)	dB(A)	64	64	64
	Poziom ciśnienia akustycznego (H/M/L)	dB(A)	47/44/42/39	47/44/42/39	47/44/42/39	47/44/42/39
Montaż	Wymiary netto (szer./gl./wys.)	mm	1350/490/425	1350/490/425	1350/490/425	1350/490/425
	Wymiary brutto z opakowaniem (szer./gl./wys.)	mm	1565/724/510	1565/724/510	1565/724/510	1565/724/510
	Waga netto/brutto	kg	61/72	61/72	61/72	61/72
	Sterownik	opcja		YR-HBSO1	YR-HBSO1	YR-HBSO1
opcja			YR-E17/YR-E17A/HW-BA116ABK/HW-BA101ABT	YR-E17/YR-E17A/HW-BA116ABK/HW-BA101ABT	YR-E17/YR-E17A/HW-BA116ABK/HW-BA101ABT	YR-E17/YR-E17A/HW-BA116ABK/HW-BA101ABT

Jednostka zewnętrzna

Parametry elektryczne	Zasilanie	F/V/Hz	1/220-240/50/60	3N/380-415V,50/60	1/220-240/50/60	3/380-415/50/60
Osiągi	Przepływ powietrza (H/M/L)	m ³ /h	4000	4000	4200	4200
	Poziom mocy akustycznej (H/M/L)	dB(A)	68	68	72	72
	Poziom ciśnienia akustycznego (H/M/L)	dB(A)	52	52	58	58
Montaż	Wymiary netto (szer./gl./wys.)	mm	950/370/965	950/370/965	950/370/965	950/370/965
	Wymiary brutto z opakowaniem (szer./gl./wys.)	mm	1050/485/1130	1050/485/1130	1050/485/1130	1050/485/1130
	Waga netto/brutto	kg	82/94	83/95	89/84	90/85
	Sprężarka		Podwójna rotacyjna	Podwójna rotacyjna	Podwójna rotacyjna	Podwójna rotacyjna
	Czynnik chłodniczy		R32	R32	R32	R32
	GWP		675	675	675	675
	Średnica przewodu cieczowego	mm	9.52	9.52	9.52	9.52
	Średnica przewodu gazowego	mm	15.88	15.88	15.88	15.88
	Maks. długość przewodów	m	50	50	70	70
	Maks. różnica poziomów	m	30	30	30	30
	Napełnienie czynnikiem	kg	2	2	2.3	2.3
Maks. długość przewodów bez dodatkowego doładowania	m	30	30	10	10	
Ilość dodatkowego czynnika na metr rurociągów	g/m	45	45	45	45	
Temperatura pracy	Chłodzenie (min.-maks.)	°C	-10-46	-10-46	-10-46	-10-46
	Ogrzewanie (min.-maks.)	°C	-15-24	-15-24	-15-24	-15-24

Klimatyzatory kanałowe DUCT o wysokim sprężu

Sterownik przewodowy
YR-E17/YR-E17A (opcja)

WIFI Sterowanie Wi-Fi (opcja)		DRY Funkcja osuszania	TURBO COOL Tryb Turbo Cooling		
---	--	---------------------------------	---	--	--

Model		J. wew.	ADH140H1ERG	ADH140H1ERG	ADH140H1ERG	ADH140H1ERG	
		J. zew.	1U140S2SP1FA	1U140S2SP1FB	1U140S2SN1FA*	1U140S2SN1FB*	
Wartości nominalne	Wydajność	Chłodzenie	Btu/h (nom.)	46400	46060	45700	45700
		kW Nom. (min.-maks.)	13.6 (3-15)	13.5 (3-15)	13.4 (3.5-14.0)	13.4 (3.5-14.0)	
	Ogrzewanie	Btu/h (nom.)	51520	51180	51200	51200	
		kW Nom. (min.-maks.)	15.1 (3.5-17)	15.0 (3.5-17)	15.0 (4.0-15.5)	15.0 (4.0-15.5)	
Pobór mocy	Chłodzenie	kW Nom. (min.-maks.)	4.22 (1-7.2)	4.21 (1-7.2)	4.75 (1.0-6.5)	4.59 (1.0-6.5)	
	Ogrzewanie	kW Nom. (min.-maks.)	4.03 (1-7.2)	4.02 (1-7.2)	4.53 (1.0-6.5)	4.37 (1.0-6.5)	
EER/COP			3.22/3.75	3.21/3.73	2.82/3.31	2.92/3.43	
SEER/SCOP			6.1/4.0	6.1/4.0	5.84/3.94	5.98/3.97	
Wartości sezonowe	Klasa energetyczna (chłodzenie/grzanie)		/	/	A+/A	A+/A	
	Roczne zużycie energii	Chłodzenie	kW	760	760	803	785
Grzanie		kW	3855	3900	3022	2998	

Jednostka wewnętrzna

Parametry elektryczne	Zasilanie	F/V/Hz	1/220-240/50/60	1/220-240/50/60	1/220-240/50/60	1/220-240/50/60
Osiągi	Przepływ powietrza (H/M/L)	m ³ /h	3600/3100/2600/2100	3600/3100/2600/2100	3600/3100/2600/2100	3600/3100/2600/2100
	Zewnętrzne ciśnienie statyczne	Pa	37/50 (domyślne)/ 70/90/110/130/ 150/170/190/210	37/50 (domyślne)/ 70/90/110/130/ 150/170/190/210	37/50 (domyślne)/ 70/90/110/130/ 150/170/190/210	37/50 (domyślne)/ 70/90/110/130/ 150/170/190/210
		Poziom mocy akustycznej (H/M/L)	dB(A)	65	65	65
	Poziom ciśnienia akustycznego (H/M/L)	dB(A)	49/46/43/40	49/46/43/40	49/46/43/40	49/46/43/40
Montaż	Wymiary netto (szer./gl./wys.)	mm	1350/490/425	1350/490/425	1350/490/425	1350/490/425
	Wymiary brutto z opakowaniem (szer./gl./wys.)	mm	1565/724/510	1565/724/510	1565/724/510	1565/724/510
	Waga netto/brutto	kg	61/72	61/72	61/72	61/72
	Sterownik	opcja		YR-HBSO1	YR-HBSO1	YR-HBSO1
opcja			YR-E17/YR-E17A/HW-BA116ABK/HW-BA101ABT	YR-E17/YR-E17A/HW-BA116ABK/HW-BA101ABT	YR-E17/YR-E17A/HW-BA116ABK/HW-BA101ABT	YR-E17/YR-E17A/HW-BA116ABK/HW-BA101ABT

Jednostka zewnętrzna

Parametry elektryczne	Zasilanie	F/V/Hz	1/220-240/50/60	3/380-415/50/60	1/220-240/50/60	3/380-415/50/60
Osiągi	Przepływ powietrza (H/M/L)	m ³ /h	7000	7000	4200	4200
	Poziom mocy akustycznej (H/M/L)	dB(A)	70	70	72	72
	Poziom ciśnienia akustycznego (H/M/L)	dB(A)	53	53	58	58
Montaż	Wymiary netto (szer./gl./wys.)	mm	950/370/1350	950/370/1350	950/370/965	950/370/965
	Wymiary brutto z opakowaniem (szer./gl./wys.)	mm	1050/485/1500	1050/485/1500	1050/485/1130	1050/485/1130
	Waga netto/brutto	kg	105/118	105/118	89/84	90/85
	Sprężarka		Podwójna rotacyjna	Podwójna rotacyjna	Podwójna rotacyjna	Podwójna rotacyjna
	Czynnik chłodniczy		R32	R32	R32	R32
	GWP		675	675	675	675
	Średnica przewodu cieczowego	mm	9.52	9.52	9.52	9.52
	Średnica przewodu gazowego	mm	15.88	15.88	15.88	15.88
	Maks. długość przewodów	m	75	75	70	70
	Maks. różnica poziomów	m	30	30	30	30
	Napełnienie czynnikiem	kg	2.9	2.9	2.3	2.3
Maks. długość przewodów bez dodatkowego doładowania	m	30	30	10	10	
Ilość dodatkowego czynnika na metr rurociągów	g/m	45	45	45	45	
Temperatura pracy	Chłodzenie (min.-maks.)	°C	-10-50	-10-50	-10-46	-10-46
	Ogrzewanie (min.-maks.)	°C	-20-24	-20-24	-15-24	-15-24

CABINET

Klimatyzatory kolumnowe



Przepływ powietrza 3D

Urządzenia posiadają podwójny silnik, który jest odpowiedzialny za kierowanie przepływu powietrza w pionie i w poziomie.

od lewej do prawej



od dołu do góry



Wydajny Filtr

Urządzenia wyposażone są w filtr oczyszczający, który skutecznie zatrzymuje kurz i inne zanieczyszczenia.

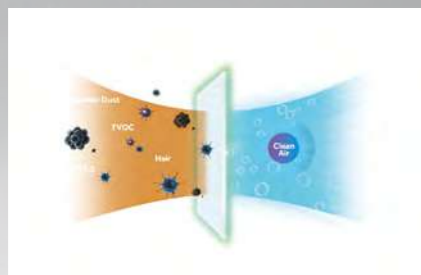

Klimatyzatory kolumnowe CABINET

Komfort

Czytelny wyświetlacz

Urządzenia posiadają czytelny panel wyświetlający parametry pracy klimatyzatora, między innymi temperaturę, prędkość wentylatora i tryb pracy.

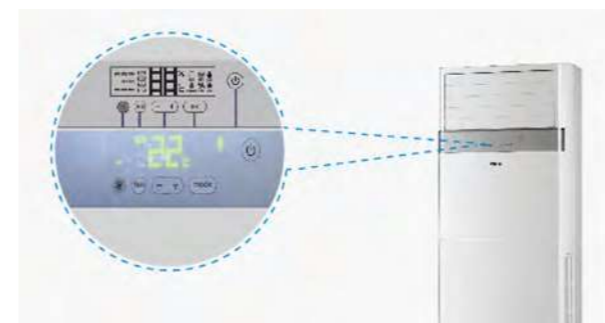

Dostarczanie powietrza na duże odległości

Jednostka wewnętrzna została ulepszona dzięki zastosowaniu optymalizacji silnika, wentylatora i przewodów powietrznych tak, aby dostarczać strumień powietrza na duże odległości, nawet 20m.



Szerokokątny nawiew

160-stopniowy, szerokokątny nawiew w poziomie i 70-stopniowy nawiew w pionie zapewniają precyzyjną kontrolę nad przepływem powietrza. W równomierny sposób rozpraszają komfortowe powietrze do każdego zakątka pomieszczenia.

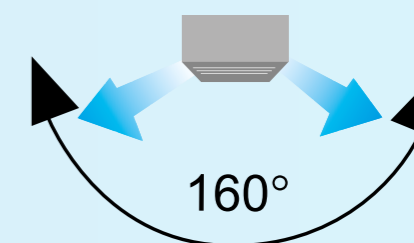

Ochrona

System ma wiele funkcji zabezpieczających i pomagających osiągnąć niezawodne działanie, np. ochrona przed wysokim i niskim ciśnieniem oraz ochrona nadprądowa.



Kontrola rodzicielska

Urządzenia posiadają funkcję Child Lock, która uniemożliwia zmianę ustawień za pomocą zdalnego sterownika oraz panelu sterującego na klimatyzatorze.



Klimatyzatory kolumnowe CABINET

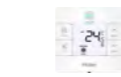

J. zewnętrzna

Sterownik przewodowy
YR-E17/YR-E17A (opcja)Sterownik przewodowy
HW-BA116ABK (opcja)Sterownik przewodowy
HW-BA101ABT (opcja)Sterowanie
Wi-Fi (opcja)

DRY

Funkcja
osuszaniaTryb Turbo
CoolingSilny przepływ
powietrzaAuto
restart

Model		J. wew.	AP140S2SK1FA	AP140S2SK1FA	
		J. zew.	1U140S2SN1FA	1U140S2SN1FB	
Wartości nominalne	Wydajność	Chłodzenie	Btu/h (nom.) kW Nom. (min.-maks.)	45700 13.4 (3.5-14.0)	45700 13.4 (3.5-14.0)
		Grzanie	Btu/h (nom.) kW Nom. (min.-maks.)	51200 15.0 (4.0-15.5)	51200 15.0 (4.0-15.5)
	Pobór mocy	Chłodzenie	kW Nom. (min.-maks.)	5.83 (1.0-6.5)	5.40 (1.0-6.5)
		Grzanie	kW Nom. (min.-maks.)	5.45 (1.0-6.5)	5.43 (1.0-6.5)
EER/COP			2.30/2.75	2.48/2.76	
SEER/SCOP			5.6/3.93	5.66/3.95	
Wartości sezonowe	Klasa energetyczna (chłodzenie/grzanie)			A+/A	A+/A
	Roczne zużycie energii	Chłodzenie	kW	837	829
		Grzanie	kW	3018	3012
Jednostka wewnętrzna					
Parametry elektryczne	Zasilanie	F/V/Hz	1/220-240/50/60	1/220-240/50/60	
	Przepływ powietrza	m ³ /h	1850/1500/1350	1850/1500/1350	
Osiaży	Zewnętrzne ciśnienie statyczne	Pa	/	/	
	Poziom mocy akustycznej	dB(A)	65	65	
	Poziom ciśnienia akustycznego	dB(A)	52/49/46	52/49/46	
Montaż	Wymiary netto (szer./gl./wys.)	mm	600/350/1850	600/350/1850	
	Wymiary brutto z opakowaniem (szer./gl./wys.)	mm	680/423/2022	680/423/2022	
	Waga netto/brutto	kg	61/50	61/50	
	Sterownik	opcja	YR-HBS01	YR-HBS01	
Jednostka zewnętrzna					
Parametry elektryczne	Zasilanie	F/V/Hz	1/220-240/50/60	3/380-415/50/60	
	Przepływ powietrza (H/M/L)	m ³ /h	4200	4200	
Osiaży	Poziom mocy akustycznej (H/M/L)	dB(A)	72	72	
	Poziom ciśnienia akustycznego (H/M/L)	dB(A)	58	58	
	Wymiary netto (szer./gl./wys.)	mm	950/370/965	950/370/965	
Montaż	Wymiary brutto z opakowaniem (szer./gl./wys.)	mm	1050/485/1130	1050/485/1130	
	Waga netto/brutto	kg	89/84	90/85	
	Sprężarka		Podwójna rotacyjna	Podwójna rotacyjna	
	Czynnik chłodniczy		R32	R32	
	GWP		675	675	
	Średnica przewodu cieczowego	mm	9.52	9.52	
	Średnica przewodu gazowego	mm	15.88	15.88	
	Maks. długość przewodów	m	70	70	
	Maks. różnica poziomów	m	30	30	
	Napełnienie czynnikiem	kg	2.3	2.3	
	Maks. długość przewodów bez dodatkowego doładowania	m	10	10	
	Ilość dodatkowego czynnika na metr rurociągów	g/m	45	45	
	Temperatura pracy	Chłodzenie (min.-maks.)	°C	-10-46	-10-46
		Grzanie (min.-maks.)	°C	-15-24	-15-24



Maxi Split



Dostępne modele 91
 Klimatyzatory Maxi Split 93
 Jednostki Maxi Split 95

Dostępne modele

Maxi Split

Jednostki zewnętrzne Maxi Split R32

Typ	36		48		48		60		68	
	Kbtu/h		Kbtu/h		Kbtu/h		Kbtu/h		Kbtu/h	
	kW		kW		kW		kW		kW	
Jednostki zewnętrzne 1-fazowe (220/50/60)	10		12.5		12.5		14		16	
	1U10S2SS1FA		1U12S2SN2FA		1U12S2SN1FA		1U140S2SN1FA		1U140S2SP1FA	
Jednostki zewnętrzne 3-fazowe (380/50/60)			12.5		14		16			
			1U12S2SN2FB		1U12S2SN1FB		1U140S2SN1FB		1U140S2SP1FB	
									1U160S2SP1FB	

Jednostki wewnętrzne Maxi Split R32

Typ	36		48		48		60	
	Kbtu/h		Kbtu/h		Kbtu/h		Kbtu/h	
	kW		kW		kW		kW	
Jednostki kasetonowe zwarte CASSETTE Mini – 4-stronny przepływ powietrza (maskownica – opcja: PB-620KB)	10		12.5		14		16	
	YR-E17A		AB35S2SC2FA		AB50S2SC2FA			
Jednostki kasetonowe CASSETTE o obwodowym przepływie powietrza (maskownica – opcja: PB-950KB/MB)	10		12.5		14		16	
	YR-E17A						AB71S2SG1FA	
Jednostki kanałowe Slim DUCT o niskim sprężu	10		12.5		14		16	
	YR-E17A		AD35S2SS1FA		AD50S2SS1FA		AD71S2SS1FA	
Panel do jednostek kanałowych Slim DUCT o niskim sprężu (opcja)			P1B-890IA/D – z wyświetlaczem		P1B-1210IA/D – z wyświetlaczem		P1B-1210IA/D – z wyświetlaczem	
Jednostki kanałowe DUCT o średnim sprężu	10		12.5		14		16	
	YR-E17A		AD35S2SSM3FA		AD50S2SSM3FA		AD71S2SSM3FA	
Jednostki przysufitowo-przypodłogowe CONVERTIBLE	10		12.5		14		16	
	YR-E17A		AC35S2SG1FA		AC50S2SG1FA		AC71S2SG1FA	

Maxi Split | Dostępne modele

Tabela doboru Maxi Split R32 | konfiguracja: podwójna, potrójna, poczwórna

Jednostki zewnętrzne	Wydajność (kW)	Jednostki wewnętrzne											
		CASSETTE			CONVERTIBLE			Slim DUCT		DUCT			
		Podwójna	Potrójna	Poczwórna	Podwójna	Potrójna	Poczwórna	Podwójna	Poczwórna	Podwójna	Potrójna	Poczwórna	
1U10S2SS1FA	10	2*5	3*3.5	4*2.5	2*5	3*3.5	4*3.5	2*5	4*2.5	2*5	3*3.5	4*3.5	
1U12S2SN2FA	12.5	2*7.1	3*5	4*3.5	2*7.1	3*5	4*3.5	2*5	4*3.5	2*7.1	3*5	4*3.5	
1U12S2SN2FB	12.5	2*7.1	3*5	4*3.5	2*7.1	3*5	4*3.5	2*5	4*3.5	2*7.1	3*5	4*3.5	
1U12S2SN1FA	12.5	2*7.1	3*5	4*3.5	2*7.1	3*5	4*3.5	2*5	4*3.5	2*7.1	3*5	4*3.5	
1U12S2SN1FB	12.5	2*7.1	3*5	4*3.5	2*7.1	3*5	4*3.5	2*5	4*3.5	2*7.1	3*5	4*3.5	
1U12S2SN1FA	12.5	2*7.1	3*5	4*3.5	2*7.1	3*5	4*3.5	2*5	4*3.5	2*7.1	3*5	4*3.5	
1U12S2SN1FB	12.5	2*7.1	3*5	4*3.5	2*7.1	3*5	4*3.5	2*5	4*3.5	2*7.1	3*5	4*3.5	
1U140S2SN1FA	14	2*7.1	3*5	4*3.5	2*7.1	3*5	4*3.5	2*5	4*3.5	2*7.1	3*5	4*3.5	
1U140S2SN1FB	14	2*7.1	3*5	4*3.5	2*7.1	3*5	4*3.5	2*5	4*3.5	2*7.1	3*5	4*3.5	
1U140S2SP1FA +Adapter i rozdzielacz	14	2*7.1	3*5	4*3.5	2*7.1	3*5	4*3.5	2*5	4*3.5	2*7.1	3*5	4*3.5	
1U140S2SP1FB +Adapter i rozdzielacz	14	2*7.1	3*5	4*3.5	2*7.1	3*5	4*3.5	2*5	4*3.5	2*7.1	3*5	4*3.5	
1U160S2SP1FB +Adapter i rozdzielacz	16	2*7.1	3*5	4*3.5	2*7.1	3*5	4*3.5	2*5	4*3.5	2*7.1	3*5	4*3.5	
Rozdzielacz		FGG-2Y100A1003 FGG-2Y100A1003/48 + Adapter: 0150713967		FGG-2Y200A125/48 + Adapter: 0150713967		FGG-4Y200A + Adapter: 0150713967		FGG-2Y100A1003 FGG-2Y100A1003/48 + Adapter: 0150713967		FGG-4Y200A + Adapter: 0150713967		FGG-2Y100A1003 FGG-2Y100A1003/48 + Adapter: 0150713967	

Klimatyzatory

Maxi Split



Rozwiązania do różnych pomieszczeń

Maxi Split umożliwia połączenie jednostki zewnętrznej z 2/3/4 jednostkami wewnętrznymi takiego samego modelu do uzyskania najlepszej wydajności w pomieszczeniu. Każda jednostka wewnętrzna w układzie Maxi Split pracuje w tym samym trybie i wszystkie są sterowane za pomocą jednego sterownika (układ multisymultaniczny).

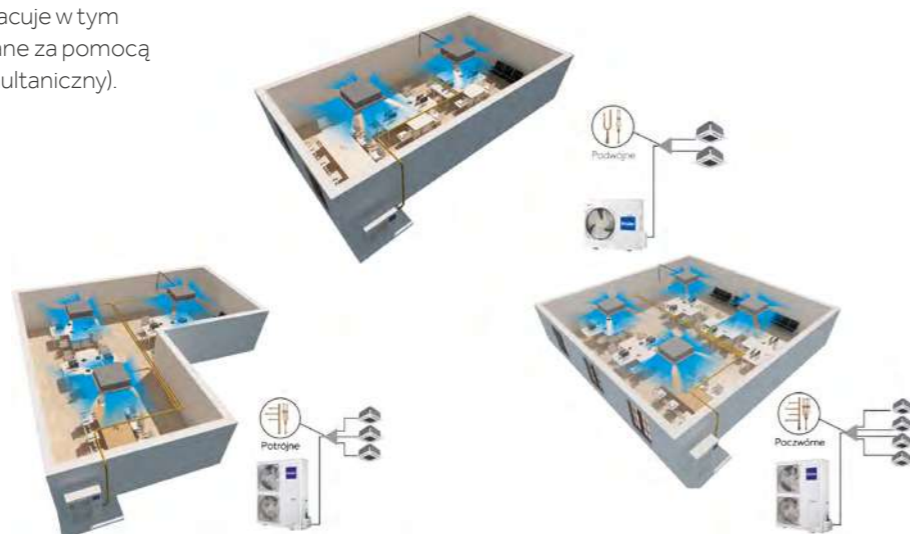

Maxi Split | Klimatyzatory

Komfort

Łatwe sterowanie

System Maxi Split jest kompatybilny z różnymi typami sterowników, umożliwia sterowanie przewodowe, sterowanie Wi-Fi, sterowanie grupowe, sterowanie centralne lub sterowanie BMS (System Zarządzania Budynkiem).



Łatwy montaż i serwis

Połączenia rurociągów

W systemie MAXI SPLIT zastąpiono tradycyjne lutowane łączenia rur na gwintowane, które ułatwiają montaż całego systemu.

Automatyczne adresowanie

Bez względu na to czy system składa się z 2, 3 czy 4 jednostek wewnętrznych, instalator nie musi ustawiać adresów dla jednostek wewnętrznych. Nadrzędna jednostka wewnętrzna (master) będzie zaprogramowana automatycznie, wszystkie pozostałe jednostki wewnętrzne automatycznie staną się podrzędnymi (slave).



Jednostki

Maxi Split

Jednostki zewnętrzne MAXI SPLIT R32

Typ		1U10S2S1FA	1U12S2S2FA	1U12S2S2FB	1U12S2S1FA	1U12S2S1FB	1U140S2S2FA	1U140S2S2FB	1U140S2S1FA	1U140S2S1FB	1U160S2S1FB
Wymiary netto (szer./gl./wys.)	mm	920/372/760	965/950/370	965/950/370	965/950/370	965/950/370	965/950/370	965/950/370	1350/950/370	1350/950/370	1350/950/370
Wymiary brutto z opakowaniem (szer./gl./wys.)	mm	1036/478/820	1095/1050/450	1095/1050/450	1095/1050/450	1095/1050/450	1095/1050/450	1095/1050/450	1500/1090/480	1500/1090/480	1500/1090/480
Waga netto/brutto	kg	65/70	82/94	83/95	82/94	83/95	82/94	83/95	105/118	108/121	108/121
Poziom mocy akustycznej	dB(A)	66	68	68	68	68	68	68	70	70	70
Poziom ciśnienia akustycznego	dB(A)	53	52	52	52	52	52	52	53	53	53
Temperatura pracy / Chłodzenie (min.-max.)	°C	-10-46	-10-46	-10-46	-10-46	-10-46	-10-46	-10-46	-10-50	-10-50	-10-50
Temperatura pracy / Grzanie (min.-max.)	°C	-15-24	-15-24	-15-24	-15-24	-15-24	-15-24	-15-24	-20-24	-20-24	-20-24
Maks. długość przewodów	m	50	50	50	50	50	50	50	75	75	75
Maks. różnica poziomów	m	30	30	30	30	30	30	30	30	30	30
Zasilanie	F/V/Hz	1/220-240/50/60	1/220-240/50/60	3N/380-415V, 50/60	1/220-240/50/60	3N/380-415V, 50/60	1/220-240/50/60	3N/380-415V, 50/60	1/220-240/50/60	3N/380-415V, 50/60	3N/380-415V, 50/60

Jednostki kasetonowe CASSETTE

Model		AB35S2SC2FA	AB50S2SC2FA	AB71S2SG1FA
Wymiary netto (szer./gl./wys.)	mm	570/570/260	570/570/260	840*840*204
Wymiary brutto z opakowaniem (szer./gl./wys.)	mm	718/680/380	718/680/380	990*990*310
Waga netto/brutto	kg	18.5/22	19/22	27/32
Poziom mocy akustycznej	dB(A)	52	55	55
Poziom ciśnienia akustycznego	dB(A)	36/33/130	42/37/35	36/33/29/26
Przepływ powietrza	m³/h	620/520/450	700/620/500	1260/1070/820/680
Średnica przewodu cieczowego	mm	6.35	6.35	9.52
Średnica przewodu gazowego	mm	9.52	12.7	15.88
Maskownica	opcja	PB-620KB	PB-620KB	PB-95OKB PB-950MB (z czujnikiem)

Maxi Split | Jednostki

Jednostki przysufitowo-przypodłogowe CONVERTIBLE

Model		AC35S2SG1FA	ACS0S2SG1FA	AC71S2SG1FA
Wymiary netto (szer./gl./wys.)	mm	1000/230/680	1000/230/680	1000/230/680
Wymiary brutto z opakowaniem (szer./gl./wys.)	mm	1100/305/779	1100/305/779	1100/305/779
Waga netto/brutto	kg	26/28	26/28	26/28
Poziom mocy akustycznej	dB(A)	53	57	62
Poziom ciśnienia akustycznego	dB(A)	39/36/33	44/41/38	41/38/36/33
Przepływ powietrza	m³/h	650	800	1250/1128/930/840
Średnica przewodu cieczowego	mm	6.35	6.35	9.52
Średnica przewodu gazowego	mm	9.52	12.7	15.88

Jednostki kanałowe Slim DUCT o niskim sprężu

Model		AD35S2S1FA	AD50S2S1FA	AD71S2S1FA
Wymiary netto (szer./gl./wys.)	mm	850/420/185	1170/420/185	1170/420/185
Wymiary brutto z opakowaniem (szer./gl./wys.)	mm	1025/525/260	1365/540/270	1365/540/270
Waga netto/brutto	kg	16/21	22/28	24/30
Spręż dyspozycyjny	Pa	0/10/20/30	0/10/20/30	0/10/20/30
Poziom mocy akustycznej	dB(A)	53	54	57
Poziom ciśnienia akustycznego	dB(A)	33/28/25	36/34/32	38/35/33
Przepływ powietrza	m³/h	600/480/420	900/750/600	1000/850/750
Średnica przewodu cieczowego	mm	6.35	6.35	9.52
Średnica przewodu gazowego	mm	9.52	12.7	15.88

Jednostki kanałowe DUCT o średnim sprężu

Model		AD35S2SM3FA	AD50S2SM3FA	AD71S2SM3FA
Wymiary netto (szer./gl./wys.)	mm	700/700/248	1100/700/248	1100/700/248
Wymiary brutto z opakowaniem (szer./gl./wys.)	mm	950/900/340	1170/860/340	1170/860/340
Waga netto/brutto	kg	26/30	32/35	32/35
Spręż dyspozycyjny	Pa	25 (domyślne)/37/50/70/90/ 100/110/120/130/150	25 (domyślne)/37/50/70/90/ 100/110/120/130/150	25 (domyślne)/37/50/70/90/ 100/110/120/130/150
Poziom mocy akustycznej	dB(A)	52	55	55
Poziom ciśnienia akustycznego	dB(A)	36/33/30	36/34/32	36/33/29/26
Przepływ powietrza	m³/h	840/720/600/450	1020/900/780/550	1440/1260/1100/900
Średnica przewodu cieczowego	mm	6.35	6.35	9.52
Średnica przewodu gazowego	mm	9.52	12.7	15.88

Multi Split



Dostępne modele 99

Jednostki zewnętrzne **Multi Split** 101

Jednostki ściennie **FLEXIS** 103

Jednostki ściennie **PEARL** 105

Jednostki przypodłogowe **CONSOLE** 106

Jednostki kanałowe **Slim DUCT** o niskim sprężu 107

Jednostki kanałowe **DUCT** o średnim sprężu 108

Jednostki przysufitowo-przypodłogowe **CONVERTIBLE** 109

Jednostki kasetonowe **CASSETTE Mini** 110

















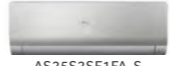

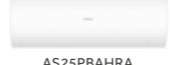
Jednostki kasetonowe **CASSETTE** o obwodowym przepływie powietrza 111

Tabele doboru 113

















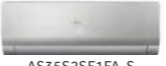
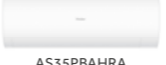
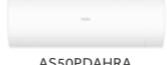







Wymiary 125

Dostępne modele

Multi Split

Typ (j. wewnętrzna)	Sterownik	2.5
Jednostki zewnętrzne Multi Split	 2U40S2SM1FA	 2U50S2SM1FA
Jednostki zewnętrzne Multi Split	 3U55S2SR3FA	
Jednostki ściienne FLEXIS White Matt Black Matt	 YR-HQ	 AS25S2SF1FA-BH AS25S2SF1FA-WH
Jednostki ściienne FLEXIS Silver Shine	 YR-HQ	 AS25S2SF1FA-S
Jednostki ściienne PEARL	 YR-HE	 AS25PBAHRA
Jednostki przypodłogowe CONSOLE	 YR-HBS01 (standard)	 AF25S2SD1FA
Jednostki kanałowe Slim DUCT o niskim sprężu (panel – opcja)	 YR-E17 (opcja)	 AD25S2S51FA  P1B-890IA P1B-890IA/D – z wyświetlaczem
Jednostki kanałowe DUCT o średnim sprężu	 YR-E17 (opcja)	
Jednostki kasetonowe zwarte CASSETTE Mini – 4-stronny przepływ powietrza (maskownica – opcja: PB-620KB)	 YR-HBS01 (opcja)	 AB25S2SC2FA
Jednostki kasetonowe CASSETTE o obwodowym przepływie powietrza (maskownica – opcja: PB-950KB/MB)	 YR-HBS01 (opcja)	
Jednostki przysufitowo-przypodłogowe CONVERTIBLE	 YR-HBS01 (opcja)	

Multi Split | Dostępne modele

3.5	4.2	7.1
 3U70S2SR3FA	 4U75S2SR3FA	 4U85S2SR3FA
 5U105S2SS3FA		
 AS35S2SF1FA-BH AS35S2SF1FA-WH	 AS50S2SF1FA-BH AS50S2SF1FA-WH	 AS71S2SF1FA-BH AS71S2SF1FA-WH
 AS35S2SF1FA-S		
 AS35PBAHRA	 AS50PDAHRA	
 AF35S2SD1FA	 AF42S2SD1FA	
 AD35S2S51FA	 AD50S2S51FA	 AD71S2S51FA
 P1B-890IA P1B-890IA/D – z wyświetlaczem	 P1B-1210IA P1B-1210IA/D – z wyświetlaczem	 P1B-1210IA P1B-1210IA/D – z wyświetlaczem
 AD35S2SM3FA	 AD50S2SM3FA	 AD71S2SM3FA
 AB35S2SC2FA	 AB50S2SC2FA	
		 AB71S2SG1FA
 AC35S2SG1FA	 AC50S2SG1FA	 AC71S2SG1FA

Jednostki zewnętrzne

Multi Split



Jednostka zewnętrzna:
2U40S2SM1FA
2U50S2SM1FA

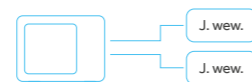

Jednostka zewnętrzna			2U40S2SM1FA	2U50S2SM1FA	
Maks. ilość j. wew. na jedną j. zew.			2	2	
Wartość nominalna	Wydajność	Chłodzenie	Btu/h (nom.)	13700	17000
			kW nom.(min.-maks.)	4.0 (1.1-4.8)	5.0 (1.3-6.0)
		Grzanie	Btu/h (nom.)	15000	19500
	Pobór mocy	Chłodzenie	kW nom.(min.-maks.)	1.0 (0.3-1.6)	1.43 (0.35-2.38)
			Grzanie	kW nom.(min.-maks.)	1.07 (0.38-1.95)
		EER/COP		4.00/4.10	3.50/3.70
Wartość sezonowa	Cooling P design (35°C)	kW	4.0	5.0	
	Heating P design (-10°C)	kW	3.3	5.2	
	SEER/SCOP		6.20/4.00	6.50/4.00	
	Klasa energetyczna (chłodzenie/grzanie)		A++/A+	A++/A+	
	Roczne zużycie energii (chłodzenie)	kW	226	269	
Roczne zużycie energii (grzanie)	kW	1155	1817		
Parametry elektryczne	Zasilanie	f/V/Hz	1/230/50	1/230/50	
	Osiągi	Przepływ powietrza (H/M/L)	m³/h	1900	2900
Poziom mocy akustycznej (H/M/L)		dB(A)	62	63	
Poziom ciśnienia akustycznego (H/M/L)		dB(A)	52	53	
Montaż		Wymiary netto (szer./gl./wys.)	mm	780/270/540	890/288/688
	Wymiary brutto z opakowaniem (szer./gl./wys.)	mm	910/380/617	949/406/760	
	Waga netto/brutto	kg	34.2/37.3	43.0/46.4	
	Sprężarka		Podwójna rotacyjna	Podwójna rotacyjna	
	Czynnik chłodniczy		R32	R32	
	GWP		675	675	
	Średnica przewodu cieczowego	mm	2×6.35	2×6.35	
	Średnica przewodu gazowego	mm	2×9.52	2×9.52	
	Całkowita długość rurociągu (maks.)	m	30 (zamontowane dwie jednostki / 20 (zamontowana jedna jednostka)	30 (zamontowane dwie jednostki / 20 (zamontowana jedna jednostka)	
	Maks. długość pojedynczego rurociągu	m	20 (zamontowana jedna jednostka / 15 (zamontowane dwie jednostki)	20 (zamontowana jedna jednostka / 15 (zamontowane dwie jednostki)	
	Maks. różnica poziomów między j. wew.	m	15	15	
	Maks. różnica poziomów między j. wew., a j. zew.	m	15	15	
	Napełnienie czynnikiem	kg	1.0	1.2	
	Całkowita dł. rurociągu bez napełniania czynnika	m	10	20	
	Ilość dodatkowego czynnika na metr rurociągu	g/m	20	20	
Warunki robocze	Chłodzenie (min.-maks.)	°C	-10-46	-10-46	
	Grzanie (min.-maks.)	°C	-15-24	-15-24	

Multi Split | Jednostki zewnętrzne



Jednostka zewnętrzna:
3U55S2SR3FA
3U70S2SR3FA

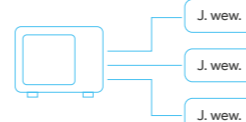

Jednostka zewnętrzna:
4U75S2SR3FA
4U85S2SR3FA

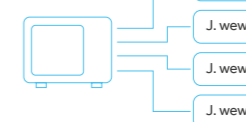

Jednostka zewnętrzna:
5U105S2SS3FA



Jednostka zewnętrzna			3U55S2SR3FA	3U70S2SR3FA	4U75S2SR3FA	4U85S2SR3FA	5U105S2SS3FA	
Maks. ilość j. wew. na 1 j. zew.			3	3	4	4	5	
Wartości nominalne	Wydajność	Chłodzenie	kW Nom. (min.-maks.)	5.5 (2.1-7.0)	7.0 (2.4-7.6)	7.5 (2.4-8.7)	8.5 (3.2-9.5)	10 (3.2-11.0)
			Ogrzewanie	kW Nom. (min.-maks.)	6.8 (1.7-7.6)	7.6 (2.9-8.5)	8.6 (3.1-10.0)	9.6 (4.4-10.5)
	Pobór mocy	Chłodzenie	kW Nom.	1.35	1.84	1.97	2.5	3.47
			Ogrzewanie	kW Nom.	1.66	1.85	2.15	2.4
	EER/COP		4.0/4.1	3.81/4.1	3.8/4.0	3.4/4.0	2.88/3.7	
	SEER/SCOP		8.5/4.0	7.5/4.2	7/4	7/4	7/4	
Wartości sezonowe	Klasa energetyczna (chłodzenie/grzanie)			A++/A+	A++/A+	A++/A+	A++/A+	A++/A+
	Roczne zużycie energii	Chłodzenie	kW	227	332	379	456	537
		Grzanie	kW	1678	2012	2179	2503	2889
Parametry elektryczne	Zasilanie	Ph/V/Hz	1/220-240/50/60	1/220-240/50/60	1/220-240/50/60	1/220-240/50/60	1/220-240/50/60	
	Osiągi	Przepływ powietrza (H/M/L)	m³/h	3000	3000	4000	4000	4200
Poziom mocy akustycznej (H/M/L)		dB(A)	64	66	68	68	71	
Poziom ciśnienia akustycznego (H/M/L)		dB(A)	51	53	55	55	55	
Montaż	Wymiary netto (szer./gl./wys.)	mm	700/340/890	700/340/890	700/340/890	700/340/890	760/372/920	
	Wymiary brutto z opakowaniem (szer./gl./wys.)	mm	770/443/998	770/443/998	770/443/998	770/443/998	820/478/1036	
	Waga netto/brutto	kg	51/55	54/58	61/65	61/65	66/71	
	Sprężarka		Podwójna rotacyjna	Podwójna rotacyjna	Podwójna rotacyjna	Podwójna rotacyjna	Podwójna rotacyjna	
	Czynnik chłodniczy		R32	R32	R32	R32	R32	
	GWP		675	675	675	675	675	
	Średnica przewodu cieczowego	mm	3×6.35	3×6.35	4×6.35	4×6.35	5×6.35	
	Średnica przewodu gazowego	mm	3×9.52	3×9.52	3×9.52 + 1x12.7	3×9.52 + 1x12.7	3×9.52 + 2x12.7	
	Maks. długość przewodów	m	50	60	70	70	80	
	Maks. długość pojedynczego przewodu	m	25	25	25	25	25	
	Maks. różnica poziomów między j. wew., a j. zew.	m	15	15	15	15	15	
	Maks. różnica poziomów między j. wew., a j. zew.	m	7.5	7.5	7.5	7.5	7.5	
	Napełnienie czynnikiem	kg	1.6	1.6	2.2	2.2	2.4	
	Maks. długość przewodów bez dodatkowego doładowania	m	30	30	40	40	40	
	Ilość dodatkowego czynnika na metr przewodów	g/m	20	20	20	20	20	
Temperatura pracy	Chłodzenie (min.-maks.)	°C	-10-46	-10-46	-10-46	-10-46	-10-46	
	Ogrzewanie (min.-maks.)	°C	-15-24	-15-24	-15-24	-15-24	-15-24	

FLEXIS

Jednostki ścienne

White Matt | Black Matt



AS25-71S2SF1FA-WH



AS25-71S2SF1FA-BH



Sterownik
beprzewodowy YR-HQ



UV Ray
Steryliczacja
UV-C



WIFI
Sterowanie
Wi-Fi



Czujnik ECO



SelfHygiene



Bardzo cicha
praca



Wyświetlacz
LED

Jednostka wewnętrzna			AS25S2SF1FA-BH AS25S2SF1FA-WH	AS35S2SF1FA-BH AS35S2SF1FA-WH	AS50S2SF1FA-BH AS50S2SF1FA-WH	AS71S2SF1FA-BH AS71S2SF1FA-WH
Wydajność	Chłodzenie	kW	2.6 (0.8-3.2)	3.5 (1.0-4.0)	5.2 (1.4-6.0)	7 (2.2-7.5)
	Grzanie	kW	3.2 (0.8-4.2)	4.2 (1.0-5.2)	6.0 (1.4-6.9)	8 (2.4-8.5)
Parametry elektryczne	Zasilanie	f/V/Hz	1/230/50	1/230/50	1/230/50	1/230/50
Osiągi	Przepływ powietrza (H/M/L)	m³/h	600	650	900	1100
	Poziom mocy akustycznej	dB(A)	53	55	57	60
	Poziom ciśnienia akustycznego	dB(A)	38/32/25/16	39/33/26/17	45/41/37/28	47/43/37/33
Montaż	Wymiary netto (szer./gl./wys.)	mm	856/197/300	856/197 /300	999/225/323	1126/230/337
	Wymiary brutto z opakowaniem (szer./gl./wys.)	mm	952/283/389	952/283/389	1100/314/420	1187/301/417
	Waga netto/brutto	kg	9.5	9.5/12	12/15	15.2/18.2
	Średnica przewodu cieczowego	mm	6.35	6.35	6.35	9.52
	Średnica przewodu gazowego	mm	9.52	9.52	12.7	15.88
	Sterownik	standard		YR-HQ	YR-HQ	YR-HQ
opcja			/	/	/	/

FLEXIS

Jednostki ścienne

Silver Shine

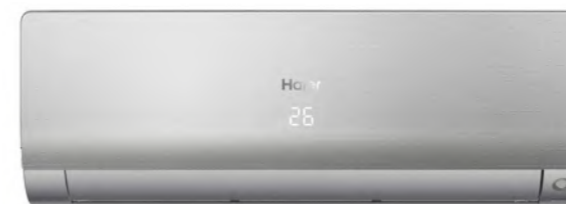

Sterownik
beprzewodowy YR-HQ



UV Ray
Steryliczacja
UV-C



WIFI
Sterowanie
Wi-Fi



Czujnik ECO



SelfHygiene



Bardzo cicha
praca



Wyświetlacz
LED

Jednostka wewnętrzna			AS25S2SF1FA-S	AS35S2SF1FA-S
Wydajność	Chłodzenie	kW	2.6 (0.8-3.2)	3.5 (1.0-4.0)
	Grzanie	kW	3.2 (0.8-4.2)	4.2 (1.0-5.2)
Parametry elektryczne	Zasilanie	f/V/Hz	1/230/50	1/230/50
Osiągi	Przepływ powietrza (H/M/L)	m³/h	600	650
	Poziom mocy akustycznej	dB(A)	53	55
	Poziom ciśnienia akustycznego	dB(A)	38/32/25/16	39/33/26/17
Montaż	Wymiary netto (szer./gl./wys.)	mm	856/197/300	856/197 /300
	Wymiary brutto z opakowaniem (szer./gl./wys.)	mm	952/283/389	952/283/389
	Waga netto/brutto	kg	9.5	9.5/12
	Średnica przewodu cieczowego	mm	6.35	6.35
	Średnica przewodu gazowego	mm	9.52	9.52
	Sterownik	standard		YR-HQ
opcja			/	/

PEARL

Jednostki ściennie

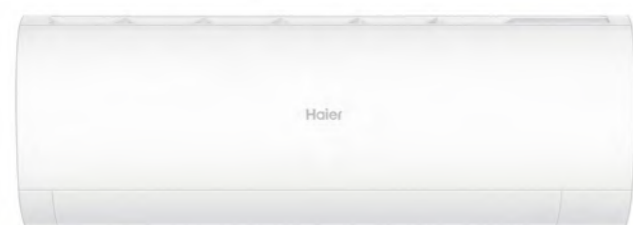

Sterownik bezprzewodowy YR-HE

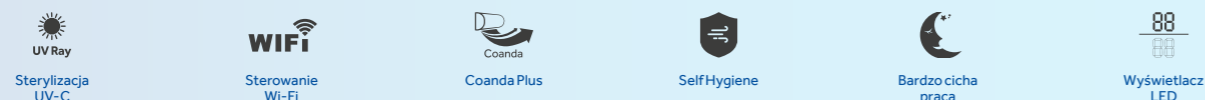

Jednostka wewnętrzna			AS25PBAHRA	AS35PBAHRA	AS50PDAHRA
Wydajność	Chłodzenie	kW	2.6 (0.8-3.0)	3.2 (0.8-3.6)	5 (1.3-5.8)
	Grzanie	kW	2.8 (0.8-3.2)	3.4 (0.8-4.2)	5.2 (1.4-6.0)
Parametry elektryczne	Zasilanie	f/V/Hz	1/220-240/50	1/220-240/50	1/220-240/50
Osiągi	Przepływ powietrza (H/M/L)	m³/h	550	600	900
	Poziom mocy akustycznej	dB(A)	54	56	57
	Poziom ciśnienia akustycznego	dB(A)	37/32/28/18	37/33/29/19	44/40/35/28
Montaż	Wymiary netto (szer./gl./wys.)	mm	805/200/290	805/200/290	975/220/320
	Wymiary brutto z opakowaniem (szer./gl./wys.)	mm	874/270/363	874/270/363	1090/316/413
	Waga netto/brutto	kg	8.3/10.5	8.3/10.5	11.6/14.4
	Średnica przewodu cieczowego	mm	6.35	6.35	6.35
	Średnica przewodu gazowego	mm	9.52	9.52	12.7
	Sterownik		standard	YR-HE	YR-HE
		opcja	/	/	/

CONSOLE

Jednostki przypodłogowe



Sterownik bezprzewodowy YR-HBS01 (standard)



Sterownik przewodowy YR-E17/YR-E17A (opcja)



Sterownik przewodowy HW-BA116ABK (opcja)



Sterownik przewodowy HW-BA101ABT (opcja)

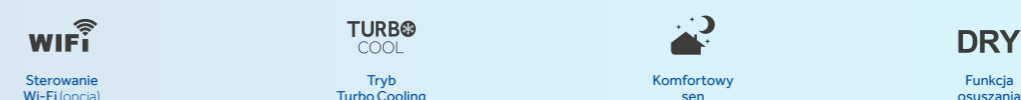

Jednostka wewnętrzna			AF25S2SD1FA	AF35S2SD1FA	AF42S2SD1FA
Wydajność	Chłodzenie	kW	2.5	3.4	4.2
	Grzanie	kW	2.8	3.5	4.7
Parametry elektryczne	Zasilanie	f/V/Hz	1/220-240/50/60	1/220-240/50/60	1/220-240/50/60
Osiągi	Przepływ powietrza (H/M/L)	m³/h	450/400/350/300/250	500/450/400/350/300	580/530/480/430/380
	Poziom mocy akustycznej	dB(A)	52	55	58
	Poziom ciśnienia akustycznego	dB(A)	40/32/25/20	42/34/26/21	46/37/33/28
Montaż	Wymiary netto (szer./gl./wys.)	mm	700/210/600	700/210/600	700/210/600
	Wymiary brutto z opakowaniem (szer./gl./wys.)	mm	783/303/695	783/303/695	783/303/695
	Waga netto/brutto	kg	16.5/18.5	16.5/18.5	16.5/18.5
	Średnica przewodu cieczowego	mm	6.35	6.35	6.35
	Średnica przewodu gazowego	mm	9.52	9.52	9.52
	Sterownik		standard	YR-HBS01	YR-HBS01
		opcja przewodowa	YR-E17/YR-E17A/HW-BA116ABK /HW-BA101ABT	YR-E17/YR-E17A/HW-BA116ABK /HW-BA101ABT	YR-E17/YR-E17A/HW-BA116ABK /HW-BA101ABT

Slim DUCT

Jednostki kanałowe o niskim sprężu



Sterownik bezprzewodowy YR-HBS01 (opcja)

Sterownik przewodowy YR-E17/YR-E17A (opcja)

Sterownik przewodowy HW-BA116ABK (opcja)

Sterownik przewodowy HW-BA101ABT (opcja)

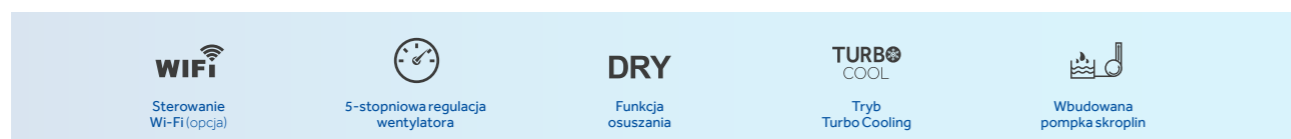

Jednostka wewnętrzna		AD25S2SS1FA	AD35S2SS1FA	AD50S2SS1FA	AD71S2SS1FA	
Wydajność	Chłodzenie	kW	2.5	3.5	5	7.1
	Grzanie	kW	3	4	5.5	7.1
Parametry elektryczne	Zasilanie	f/V/Hz	1/220-240/50/60	1/220-240/50/60	1/220-240/50/60	1/220-240/50/60
Osiągi	Przepływ powietrza (H/M/L)	m³/h	530/460/390/330	600/480/420/350	900/750/1600	1000/850/750
	Spręż dyspozycyjny	Pa	0/10/20/30	0/10/20/30	0/10/20/30	0/10/20/30
	Poziom mocy akustycznej	dB(A)	50	53	54	57
	Poziom ciśnienia akustycznego	dB(A)	29/28/25	33/28/25	36/34/32	38/35/33
Montaż	Wymiary netto (szer./gl./wys.)	mm	850/420/185	850/420/185	1170/420/185	1170/420/185
	Wymiary brutto z opakowaniem (szer./gl./wys.)	mm	1045/540/270	1045/540/270	1365/540/270	1365/540/270
	Waga netto/brutto	kg	16/21	16/21	22/28	24/30
	Średnica przewodu cieczowego	mm	6.35	6.35	6.35	9.52
	Średnica przewodu gazowego	mm	9.52	9.52	12.7	15.88
	Sterownik	opcja przewodowa	YR-E17/YR-E17A/HW-BA116ABK/HW-BA101ABT			
	opcja bezprzewodowa	YR-HBS01				
Panel	Model	opcja	P1B-890IA	P1B-890IA	P1B-1210IA	P1B-1210IA
			P1B-890IA/D - z wyświetlaczem	P1B-890IA/D - z wyświetlaczem	P1B-1210IA/D - z wyświetlaczem	P1B-1210IA/D - z wyświetlaczem
	Wymiary netto (szer./gl./wys.)	mm	890/190/100 (panel wylotu)	890/190/100 (panel wylotu)	1210/190/100 (panel wylotu)	1210/190/100 (panel wylotu)
		mm	890/290.5/32.4 (panel wlotu)	890/290.5/32.4 (panel wlotu)	1210/290.5/32.4 (panel wlotu)	1210/290.5/32.4 (panel wlotu)
	Wymiary brutto z opakowaniem (szer./gl./wys.)	mm	938/335/220	938/335/220	1258/335/220	1258/335/220
	Waga netto/brutto	kg	4/5	4/5	5/6	5/6

DUCT

Jednostki kanałowe o średnim sprężu



Sterownik bezprzewodowy YR-HBS01 (opcja)

Sterownik przewodowy YR-E17/YR-E17A (opcja)

Sterownik przewodowy HW-BA116ABK (opcja)

Sterownik przewodowy HW-BA101ABT (opcja)

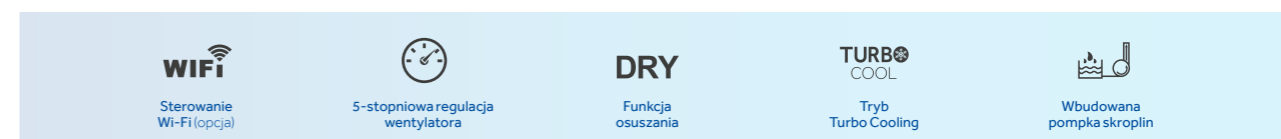

Jednostka wewnętrzna		AD35S2SM3FA	AD50S2SM3FA	AD71S2SM3FA	
Wydajność	Chłodzenie	kW	3.5	5	7.1
	Grzanie	kW	4	6	8
Parametry elektryczne	Zasilanie	f/V/Hz	1/220-240/50/60	1/220-240/50/60	1/220-240/50/60
Osiągi	Przepływ powietrza (H/M/L)	m³/h	840/720/600/450	1080/900/780/660	1440/1140/900/800
	Spręż dyspozycyjny	Pa	25/37/50/70/90/100/110/120 /130/150	25/37/50/70/90/100/110/120 /130/150	25/37/50/70/90/100/110/120 /130/150
	Poziom mocy akustycznej	dB(A)	55	57	58
	Poziom ciśnienia akustycznego	dB(A)	35/32/29/26	37/34/32/29	39/36/33/30
Montaż	Wymiary netto (szer./gl./wys.)	mm	700/700/248	1100/700/248	1100/700/248
	Wymiary brutto z opakowaniem (szer./gl./wys.)	mm	950/900/340	1170/860/340	1270/860/340
	Waga netto/brutto	kg	26/30	32/35	32/35
	Średnica przewodu cieczowego	mm	6.35	6.35	9.52
	Średnica przewodu gazowego	mm	9.52	12.7	15.88
	Sterownik	opcja przewodowa	YR-E17/YR-E17A/HW-BA116ABK/HW-BA101ABT		
	opcja bezprzewodowa	YR-HBS01			

CONVERTIBLE

Jednostki przysufitowo-przypodłogowe



Sterownik bezprzewodowy
YR-HBS01 (opcja)

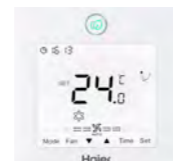

Sterownik przewodowy
YR-E17/YR-E17A (opcja)

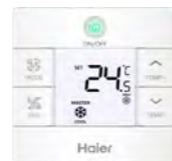

Sterownik przewodowy
HW-BA116ABK (opcja)



Sterownik przewodowy
HW-BA101ABT (opcja)



Sterowanie
Wi-Fi (opcja)



Tryb
Turbo Cooling



Komfortowy
sen



Funkcja
osuszania

Jednostka wewnętrzna		AC35S2SG1FA	AC50S2SG1FA	AC71S2SG1FA	
Wydajność	Chłodzenie	kW	3.5	5	7.1
	Grzanie	kW	4	5.8	8
Parametry elektryczne	Zasilanie	f/V/Hz	1/220-240/50/60	1/220-240/50/60	1/220-240/50/60
	Przepływ powietrza (H/M/L)	m³/h	750/620/500/400	880/750/650/500	1250/1128/930/840
Osiągi	Poziom mocy akustycznej	dB(A)	53	57	62
	Poziom ciśnienia akustycznego	dB(A)	39/36/33	44/41/38	41/38/36/33
	Wymiary netto (szer./gl./wys.)	mm	1000/230/680	1000/230/680	1325/230/680
Montaż	Wymiary brutto z opakowaniem (szer./gl./wys.)	mm	1100/305/779	1100/305/779	1425/305/779
	Waga netto/brutto	kg	26/32	26/32	33/42
	Średnica przewodu cieczowego	mm	6.35	6.35	9.52
	Średnica przewodu gazowego	mm	9.52	12.7	15.88
	Sterownik	opcja przewodowa	YR-E17/YR-E17A/HW-BA116ABK/HW-BA101ABT		
		opcja bezprzewodowa	YR-HBS01		

CASSETTE Mini

Jednostki kasetonowe zwarte o 4-stronnym przepływie powietrza



Sterownik bezprzewodowy
YR-HBS01 (opcja)



Sterownik przewodowy
YR-E17/YR-E17A (opcja)



Sterownik przewodowy
HW-BA116ABK (opcja)



Sterownik przewodowy
HW-BA101ABT (opcja)



Sterowanie
Wi-Fi (opcja)



5-stopniowa regulacja
wentylatora



Funkcja
osuszania



Tryb
Turbo Cooling



Wbudowana
pompka skroplin

Jednostka wewnętrzna		AB25S2SC2FA	AB35S2SC2FA	AB50S2SC2FA	
Wydajność	Chłodzenie	kW	2.6	3.5	5
	Grzanie	kW	3.2	4	5.5
Parametry elektryczne	Zasilanie	f/V/Hz	1/220-240/50/60	1/220-240/50/60	1/220-240/50/60
	Przepływ powietrza (H/M/L)	m³/h	510/450/390/330	620/520/420/350	700/600/500/400
Osiągi	Poziom mocy akustycznej	dB(A)	50	52	57
	Poziom ciśnienia akustycznego	dB(A)	31/28/25/23	35/32/30/28	42/37/35/31
	Wymiary netto (szer./gl./wys.)	mm	570/570/260	570/570/260	570/570/260
Montaż	Wymiary brutto z opakowaniem (szer./gl./wys.)	mm	718/680/380	718/680/380	718/680/380
	Waga netto/brutto	kg	17/20	18.5/22	19/22
	Średnica przewodu cieczowego	mm	6.35	6.35	6.35
	Średnica przewodu gazowego	mm	9.52	9.52	12.7
	Sterownik	opcja bezprzewodowa	YR-HBS01		
		opcja przewodowa	YR-E17/YR-E17A/HW-BA116ABK/HW-BA101ABT		
Maskownica	Model	opcja	PB-620KB	PB-620KB	PB-620KB
	Wymiary netto (szer./gl./wys.)	mm	620/620/60	620/620/60	620/620/60
	Wymiary brutto z opakowaniem (szer./gl./wys.)	mm	660/660/115	660/660/115	660/660/115
	Waga netto/brutto	kg	2.8/4.5	2.8/4.5	2.8/4.5

CASSETTE

Jednostki kasetonowe o obwodowym przepływie powietrza



Sterownik bezprzewodowy
YR-HBS01 (opcja)

Sterownik przewodowy
YR-E17/YR-E17A (opcja)

Sterownik przewodowy
HW-BA116ABK (opcja)

Sterownik przewodowy
HW-BA101ABT (opcja)

WIFI

Sterowanie
Wi-Fi (opcja)



5-stopniowa regulacja
wentylatora

DRY

Funkcja
osuszania

**TURBO
COOL**

Tryb
Turbo Cooling



Wbudowana
pompka skroplin

Jednostka wewnętrzna		AB71S2SG1FA	
Wydajność	Chłodzenie	kW	7.1
	Grzanie	kW	8
Parametry elektryczne	Zasilanie	f/V/Hz	1/220-240/50/60
	Przepływ powietrza (H/M/L)	m ³ /h	1260/1070/820/680
Osiągi	Poziom mocy akustycznej	dB(A)	55
	Poziom ciśnienia akustycznego	dB(A)	36/33/29/26
	Wymiary netto (szer./gl./wys.)	mm	840/840/204
Montaż	Wymiary brutto z opakowaniem (szer./gl./wys.)	mm	990/990/310
	Waga netto/brutto	kg	27/31
	Średnica przewodu cieczowego	mm	9.52
	Średnica przewodu gazowego	mm	15.88
	Sterownik	opcja bezprzewodowa	YR-HBS01
		opcja przewodowa	YR-E17/YR-E17A/HW-BA116ABK/HW-BA101ABT
	Model	opcja	PB-950KB (standard) /PB-950MB (z czujnikiem)
Maskownica	Wymiary netto (szer./gl./wys.)	mm	950/950/50
	Wymiary brutto z opakowaniem (szer./gl./wys.)	mm	1000/1000/110
	Waga netto/brutto	kg	6.5/9



Tabele doboru

Multi Split

2U40S2SM1FA

Chłodzenie

Kombinacje	Kombinacje			Wydajność znamionowa (kW)			Całkowita moc chłodnicza (kW)			Pobór mocy (kW)			Całkowite natężenie prądu			EER	Klasa energetyczna	SEER	Klasa energetyczna
	Jed. A	Jed. B	Jed. C	Jed. A	Jed. B	Jed. C	Dane min.	Dane znamion.	Dane max.	Dane min.	Dane znamion.	Dane max.	Dane min.	Dane znamion.	Dane max.	Wydajność znamionowa	Wydajność znamionowa	Wydajność znamionowa	Klasa energetyczna
1:2	20	20	----	1.90	1.90	----	1.10	3.80	4.60	0.29	0.94	1.50	1.2	4.3	6.8	4.04	A	6.20	A++
	20	25	----	1.75	2.05	----	1.10	3.80	4.60	0.30	0.94	1.54	1.3	4.3	7.0	4.04	A	6.20	A++
	20	35	----	1.55	2.35	----	1.10	3.90	4.70	0.30	0.97	1.57	1.3	4.5	7.1	4.03	A	6.20	A++
	25	25	----	2.00	2.00	----	1.10	4.00	4.70	0.30	0.99	1.57	1.3	4.5	7.1	4.04	A	6.20	A++
	25	35	----	2.00	2.00	----	1.10	4.00	4.80	0.30	1.02	1.65	1.3	4.5	7.4	3.92	A	6.20	A++

Grzanie

Kombinacje	Kombinacje			Wydajność znamionowa (kW)			Całkowita moc grzewcza (kW)			Pobór mocy (kW)			Całkowite natężenie prądu			COP	Klasa energetyczna	SCOP	Klasa energetyczna
	Jed. A	Jed. B	Jed. C	Jed. A	Jed. B	Jed. C	Dane min.	Dane znamion.	Dane max.	Dane min.	Dane znamion.	Dane max.	Dane min.	Dane znamion.	Dane max.	Wydajność znamionowa	Wydajność znamionowa	Wydajność znamionowa	Klasa energetyczna
1:2	20	20	----	2.10	2.10	----	1.80	4.20	4.80	0.38	1.07	1.85	1.7	4.9	8.4	3.93	A	4.00	A+
	20	25	----	1.90	2.30	----	1.80	4.20	4.90	0.38	1.06	1.88	1.7	4.9	8.6	3.96	A	4.00	A+
	20	35	----	1.80	2.60	----	1.80	4.40	5.00	0.38	1.12	1.88	1.7	5.1	8.6	3.93	A	4.00	A+
	25	25	----	2.20	2.20	----	1.80	4.40	5.00	0.38	1.10	1.89	1.7	5.0	8.6	4.00	A	4.00	A+
	25	35	----	2.00	2.40	----	1.80	4.40	5.20	0.38	1.08	1.95	1.7	4.8	8.7	4.07	A	4.00	A+

Multi Split | Tabele doboru

2U50S2SM1FA

Chłodzenie

Kombinacje	Kombinacje			Wydajność znamionowa (kW)			Całkowita moc chłodnicza (kW)			Pobór mocy (kW)			Całkowite natężenie prądu			EER	Klasa energetyczna	SEER	Klasa energetyczna
	Jed. A	Jed. B	Jed. C	Jed. A	Jed. B	Jed. C	Dane min.	Dane znamion.	Dane max.	Dane min.	Dane znamion.	Dane max.	Dane min.	Dane znamion.	Dane max.	Wydajność znamionowa	Wydajność znamionowa	Wydajność znamionowa	Klasa energetyczna
1:2	20	20	----	2.45	2.45	----	1.30	4.90	5.60	0.33	1.35	2.26	1.6	6.0	10.1	3.63	A	6.50	A++
	20	25	----	2.20	2.70	----	1.30	4.90	5.60	0.33	1.36	2.27	1.6	6.1	10.2	3.60	A	6.50	A++
	20	35	----	2.00	3.00	----	1.30	5.00	5.80	0.35	1.43	2.33	1.7	6.3	10.6	3.50	A	6.50	A++
	25	25	----	2.50	2.50	----	1.30	5.00	5.80	0.35	1.43	2.33	1.6	6.3	10.6	3.50	A	6.50	A++
	25	35	----	2.20	2.80	----	1.30	5.00	5.80	0.35	1.39	2.35	1.6	6.2	10.5	3.60	A	6.50	A++
	35	35	----	2.50	2.50	----	1.30	5.00	6.00	0.35	1.43	2.38	1.6	6.3	10.7	3.50	A	6.50	A++

Grzanie

Kombinacje	Kombinacje			Wydajność znamionowa (kW)			Całkowita moc grzewcza (kW)			Pobór mocy (kW)			Całkowite natężenie prądu			COP	Klasa energetyczna	SCOP	Klasa energetyczna
	Jed. A	Jed. B	Jed. C	Jed. A	Jed. B	Jed. C	Dane min.	Dane znamion.	Dane max.	Dane min.	Dane znamion.	Dane max.	Dane min.	Dane znamion.	Dane max.	Wydajność znamionowa	Wydajność znamionowa	Wydajność znamionowa	Klasa energetyczna
1:2	20	20	----	2.85	2.85	----	1.50	5.50	6.30	0.49	1.51	2.37	2.2	6.7	10.9	3.64	A	4.00	A+
	20	25	----	2.55	3.15	----	1.50	5.50	6.30	0.49	1.52	2.37	2.2	6.8	10.9	3.62	A	4.00	A+
	20	35	----	2.20	3.50	----	1.60	5.70	6.40	0.52	1.57	2.38	2.3	7.0	10.9	3.63	A	4.00	A+
	25	25	----	2.85	2.85	----	1.60	5.70	6.50	0.52	1.56	2.38	2.3	6.9	10.9	3.65	A	4.00	A+
	25	35	----	2.55	3.15	----	1.70	5.70	6.60	0.53	1.56	2.40	2.4	6.9	10.6	3.65	A	4.00	A+
	35	35	----	2.85	2.85	----	1.80	5.70	6.60	0.55	1.54	2.45	2.5	6.8	10.9	3.70	A	4.00	A+

Multi Split | Tabele doboru

3U5S2SR3FA

Chłodzenie

Table with 18 columns: Kombinacje (Jed. A, Jed. B, Jed. C), Wydajność znamionowa (kW), Całkowita moc chłodnicza (kW), Pobór mocy (kW), Całkowite natężenie prądu, EER, SEER, and two energy efficiency classes (Klasa energetyczna).

Grzanie

Table with 18 columns: Kombinacje (Jed. A, Jed. B, Jed. C), Wydajność znamionowa (kW), Całkowita moc grzewcza (kW), Pobór mocy (kW), Całkowite natężenie prądu, COP, SCOP, and two energy efficiency classes (Klasa energetyczna).

Multi Split | Tabele doboru

3U70S2SR3FA

Chłodzenie

Table with 18 columns: Kombinacje (Jed. A, Jed. B, Jed. C), Wydajność znamionowa (kW), Całkowita moc chłodnicza (kW), Pobór mocy (kW), Całkowite natężenie prądu, EER, SEER, and two energy efficiency classes (Klasa energetyczna).

Grzanie

Table with 18 columns: Kombinacje (Jed. A, Jed. B, Jed. C), Wydajność znamionowa (kW), Całkowita moc grzewcza (kW), Pobór mocy (kW), Całkowite natężenie prądu, COP, SCOP, and two energy efficiency classes (Klasa energetyczna).

Multi Split | Tabele doboru

4U75S2SR3FA



Table with columns: Kombinacje (Jed. A, B, C, D), Wydajność znamionowa (kW), Całkowita moc grzewcza (kW), Pobór mocy, Całkowite natężenie prądu, EER, Klasa energ. typcz., SEER, Klasa energ. typcz.

Multi Split | Tabele doboru

4U75S2SR3FA



Table with columns: Kombinacje (Jed. A, B, C, D), Wydajność znamionowa (kW), Całkowita moc grzewcza (kW), Pobór mocy, Całkowite natężenie prądu, COP, Klasa energ. typcz., SCOP, Klasa energ. typcz.

Multi Split | Tabele doboru

4U85S2SR3FA



Table with columns: Kombinacje, Wydajność znamionowa (kW), Całkowita moc grzewcza (kW), Pobór mocy (kW), Całkowite natężenie prądu, COP, Klasa energ. typowa, SCOP, Klasa energ. typowa. Rows are grouped by 1.1, 1.2, 1.3, 1.4.

Maxi Multi Split

Multi Split | Tabele doboru

4U85S2SR3FA



Table with columns: Kombinacje, Wydajność znamionowa (kW), Całkowita moc grzewcza (kW), Pobór mocy (kW), Całkowite natężenie prądu, COP, Klasa energ. typowa, SCOP, Klasa energ. typowa. Rows are grouped by 1.1, 1.2, 1.3, 1.4.

Maxi Multi Split

Multi Split | Tabele doboru

5U105S2SS3FA



Table with 25 columns: Kombi-nacje, Kombinacje (Jed. A-E), Wydajność znamionowa (kW), Całkowita moc chłodnicza (kW), Pobór mocy (kW), Całkowite natężenie prądu, EER, Klasa energetyczna, SEER, Klasa energetyczna. Rows are grouped by 1:1, 1:2, and 1:3 configurations.

Multi Split | Tabele doboru

5U105S2SS3FA



Table with 25 columns: Kombi-nacje, Kombinacje (Jed. A-E), Wydajność znamionowa (kW), Całkowita moc chłodnicza (kW), Pobór mocy (kW), Całkowite natężenie prądu, EER, Klasa energetyczna, SEER, Klasa energetyczna. Rows are grouped by 1:4 and 1:5 configurations.

Multi Split | Tabele doboru

5U105S2SS3FA



Table with 28 columns: Kombi-nacje, Kombinacje (Jed. A-E), Wydajność znamionowa (kW), Całkowita moc chłodnicza (kW), Pobór mocy (kW), Całkowite natężenie prądu, COP, Klasa energetyczna, SCOP, Klasa energetyczna. Rows are grouped by 1:1, 1:2, and 1:3 ratios.

Maxi Multi Split

Multi Split | Tabele doboru

5U105S2SS3FA



Table with 28 columns: Kombi-nacje, Kombinacje (Jed. A-E), Wydajność znamionowa (kW), Całkowita moc chłodnicza (kW), Pobór mocy (kW), Całkowite natężenie prądu, COP, Klasa energetyczna, SCOP, Klasa energetyczna. Rows are grouped by 1:4 and 1:5 ratios.

Maxi Multi Split

Wymiary

Jednostki wewnętrzne

JADE Plus

AS25S2SJ1FA-3/AS35S2SJ1FA-3

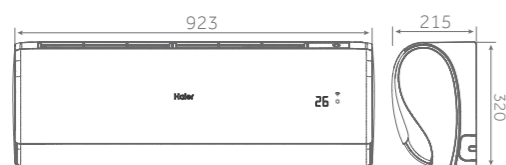

AS50S2SJ1FA-3

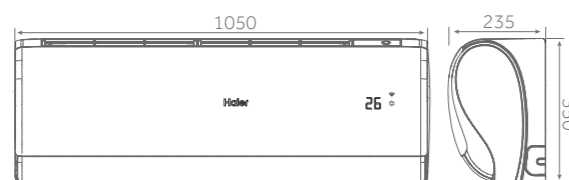

FLEXIS Plus

White Matt | Black Matt | Silver Shine

AS25S2SF1FA-WH/AS25S2SF1FA-BH/AS25S2SF1FA-S
AS35S2SF1FA-WH/AS35S2SF1FA-BH/AS35S2SF1FA-S

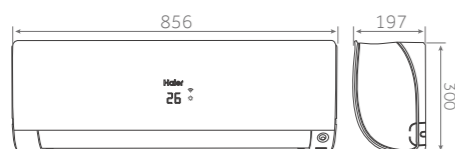

AS50S2SF1FA-WH/AS50S2SF1FA-BH

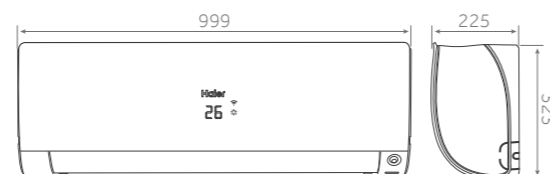

AS71S2SF1FA-WH/AS71S2SF1FA-BH



Jednostki wewnętrzne | Wymiary

TUNDRA Plus

AS25TADHRA-CLC
AS35TADHRA-CLC



AS50TDDHRA-CLC

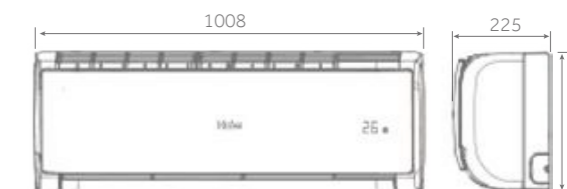

AS68TEDHRA-CLC



CONSOLE

AF25S2SD1FA/AF35S2SD1FA/AF42S2SD1FA

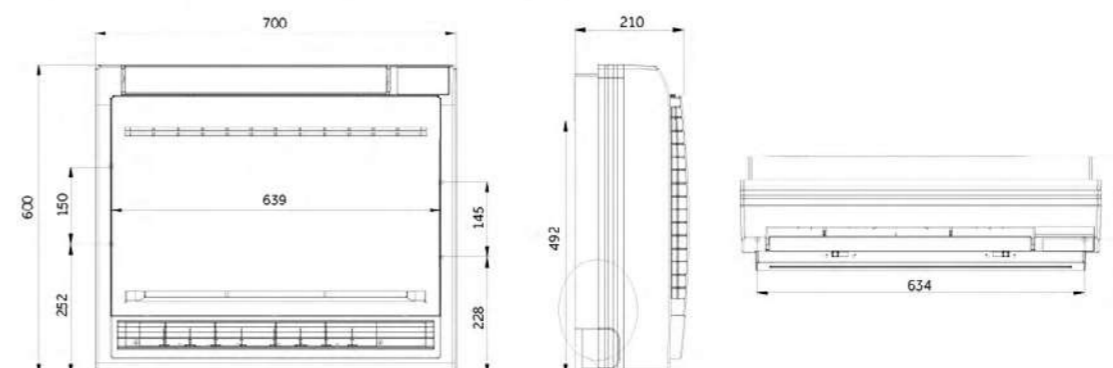

CONVERTIBLE

AC35S2SG1FA/AC50S2SG1FA

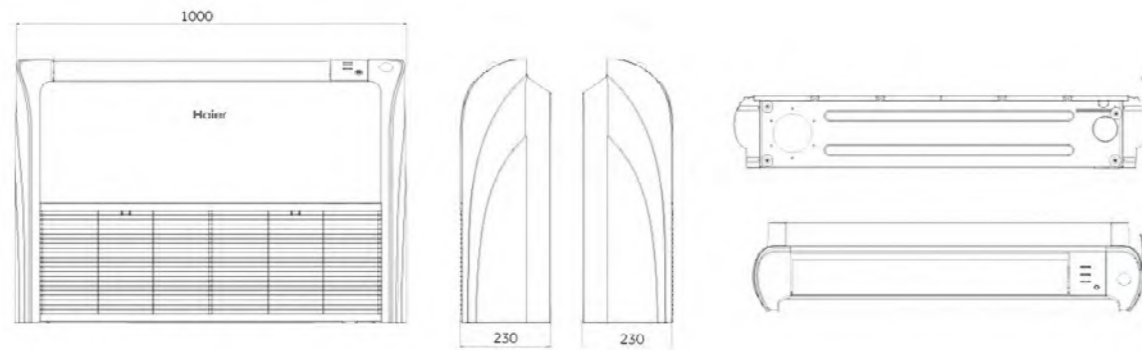

AC71S2SG1FA/AC105S2SH1FA

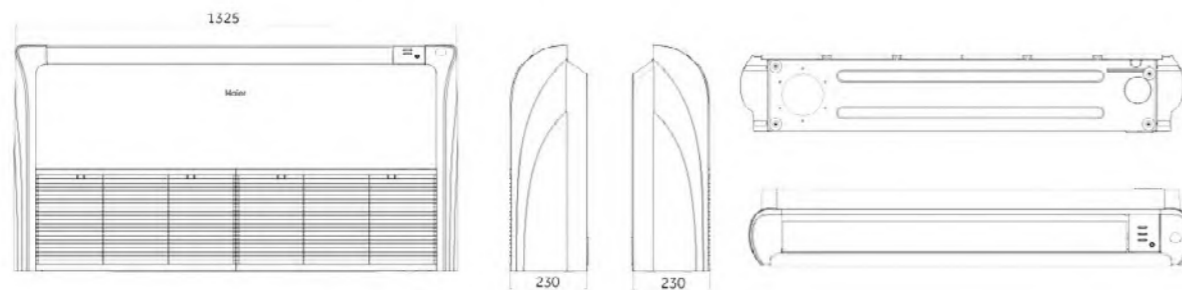

AC125S2SK1FA/AC140S2SK1DFA/AC160S2SK1FA

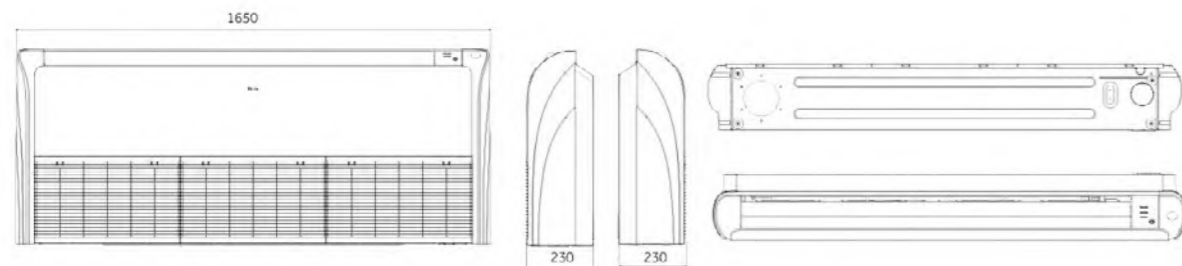

CASSETTE zwarty Mini

AB25S2SC2FA/AB35S2SC2FA/AB50S2SC2FA

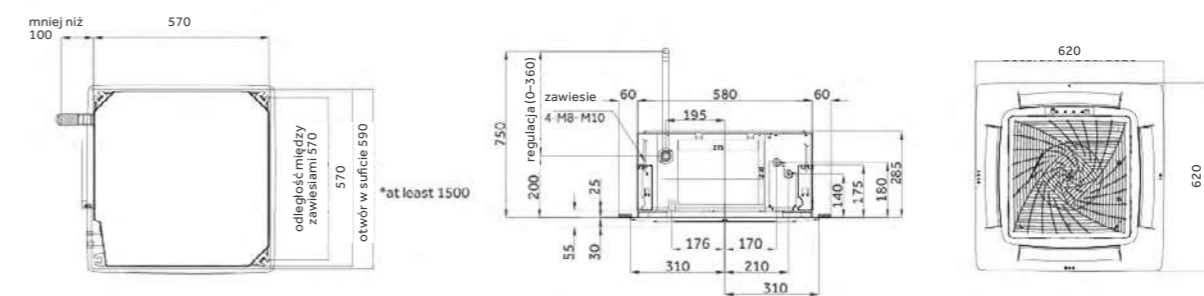

CASSETTE o obwodowym przepływie powietrza

AB71S2SG1FA

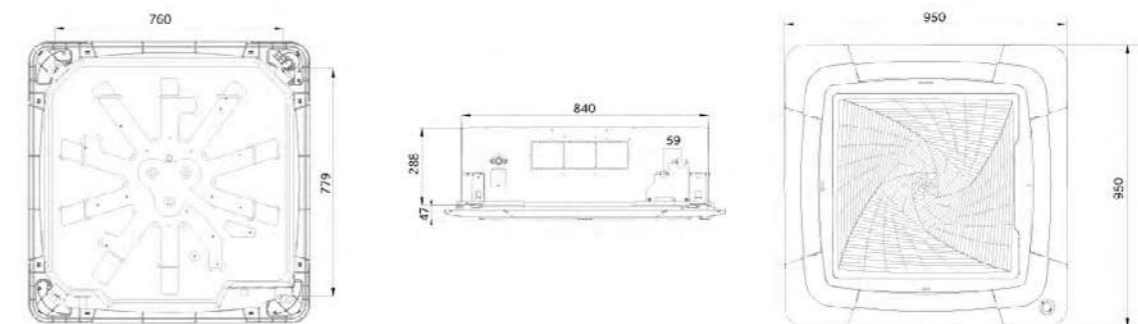

ABH105H1ERG

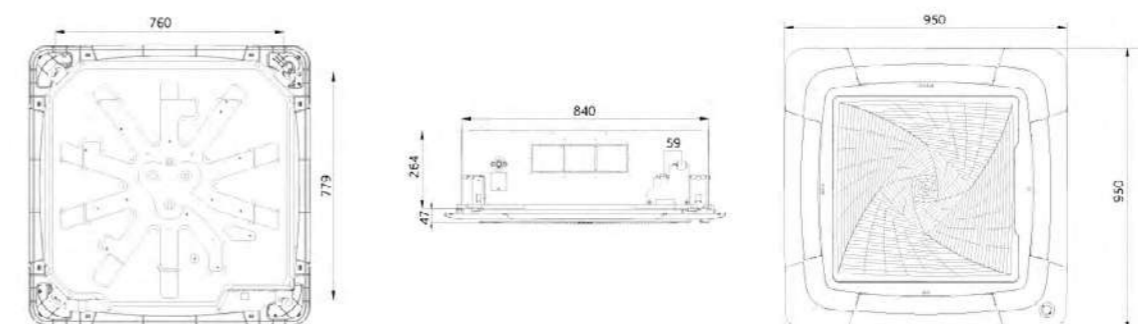

Jednostki wewnętrzne | Wymiary

ABH125K1ERG/ABH140K1ERG/ABH160K1ERG

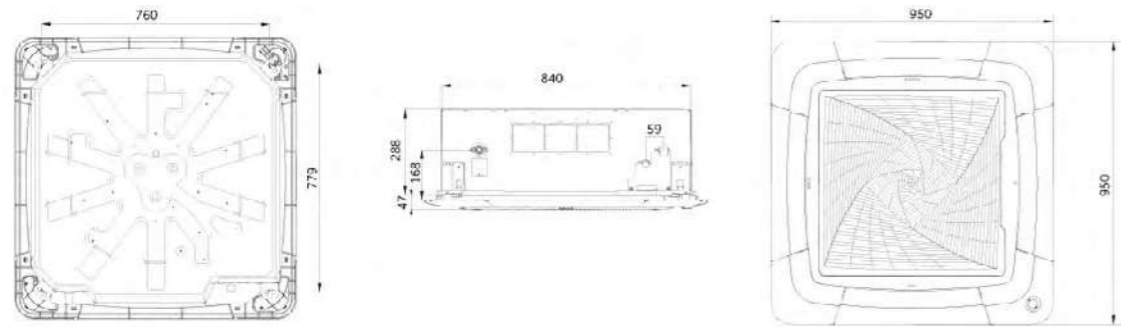

Slim DUCT o niskim sprężu

AD25S2SS1FA/AD35S2SS1FA

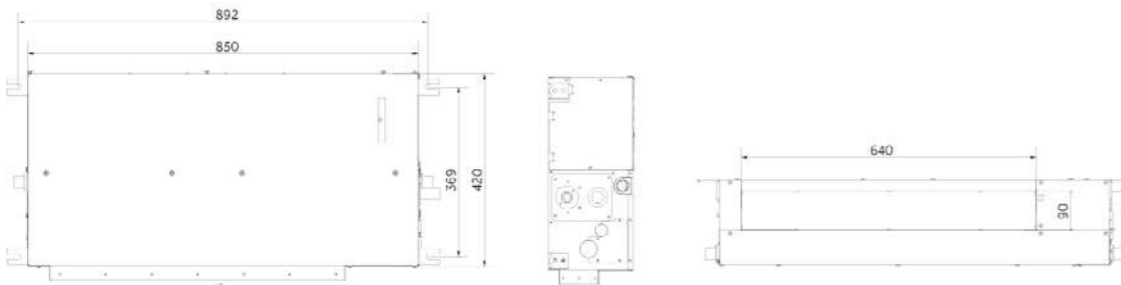

AD50S2SS1FA/AD71S2SS1FA

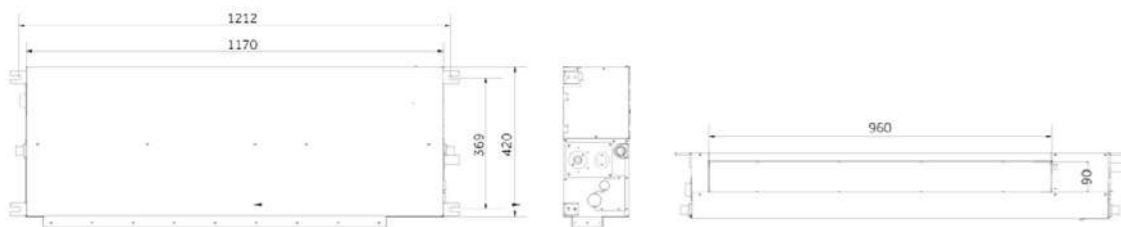

Jednostki wewnętrzne | Wymiary

DUCT o średnim sprężu

AD35S2SM3FA

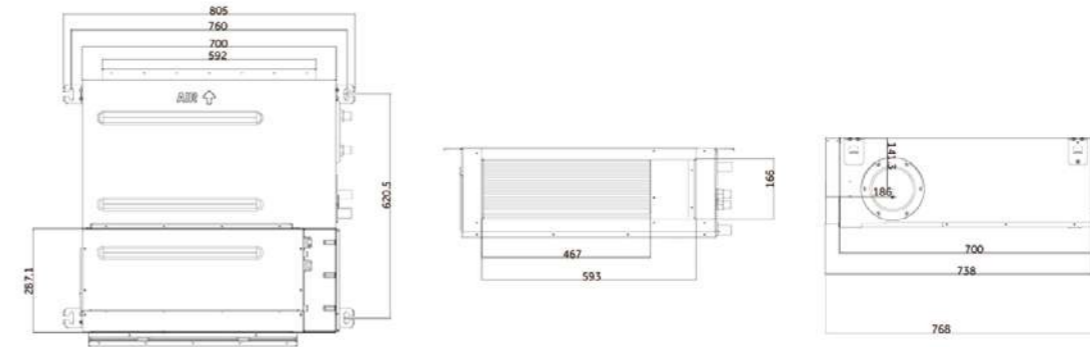

AD50S2SM3FA/AD71S2SM3FA

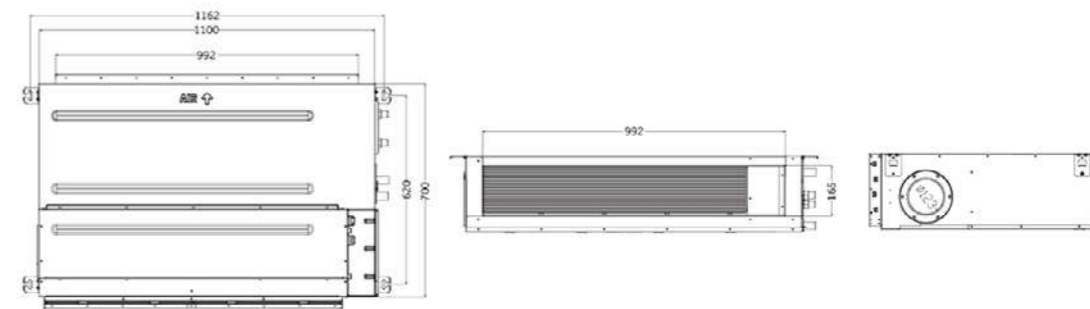

AD105S2SM3FA/AD125S2SM3FA/AD140S2SM3FA

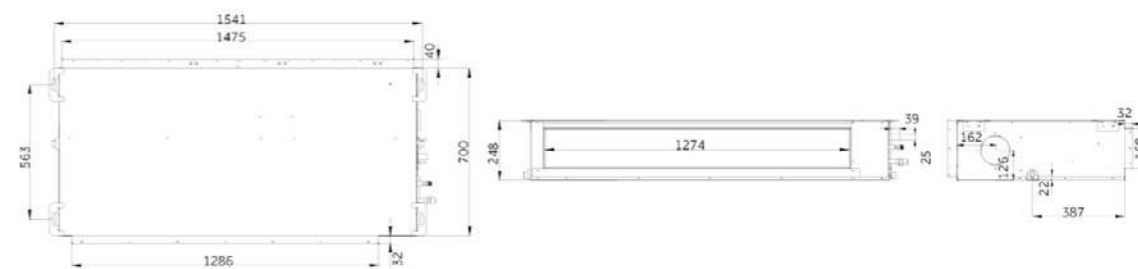

DUCT o wysokim sprężu

ADH105H1ERG/ADH125H1ERG/ADH140H1ERG/ADH160H1ERG

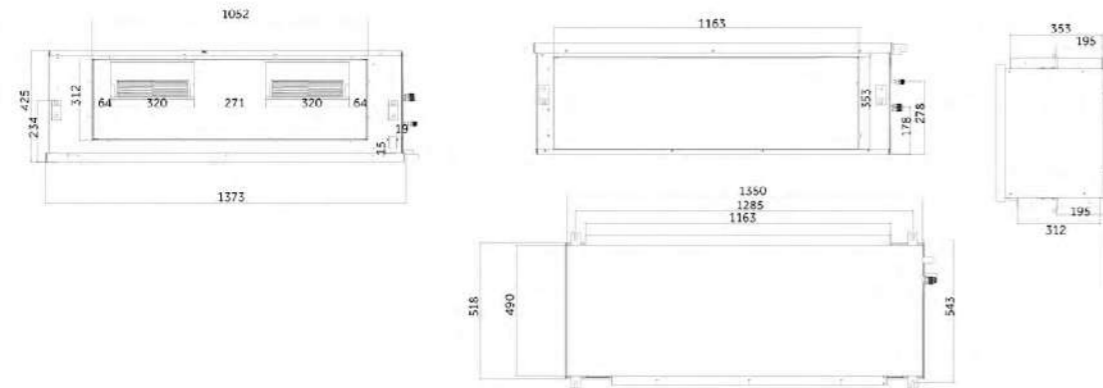

ADH200H1ERG/ADH250H1ERG

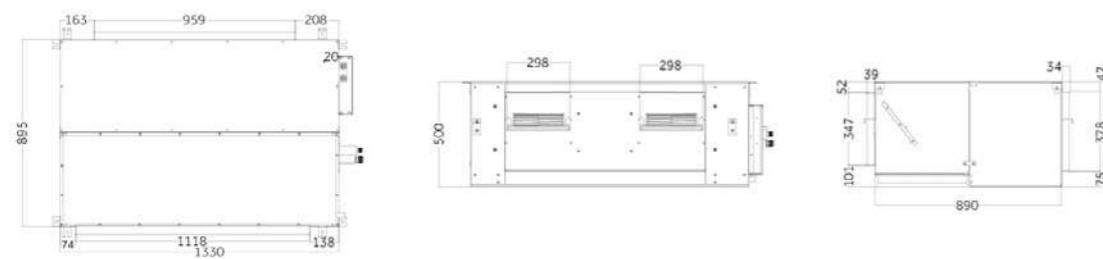

CABINET

AP140S2SK1FA

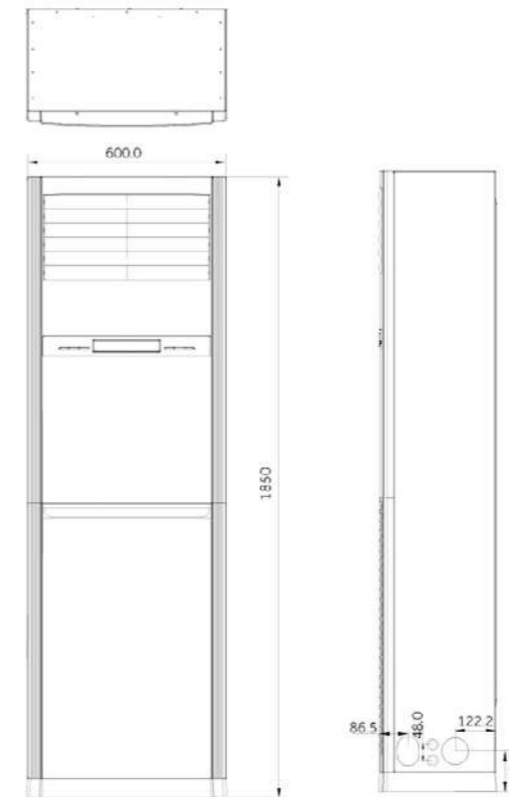

Wymiary

Jednostki zewnętrzne

JADE Plus

1U25MECFRA-3/1U35MECFRA-3

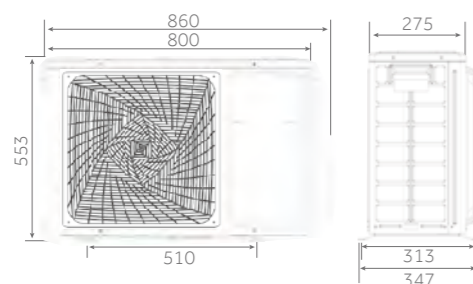

1U50JECFRA-3

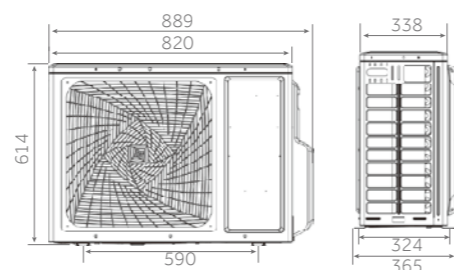

PEARL Plus

1U25YEGFRA/1U35YEGFRA

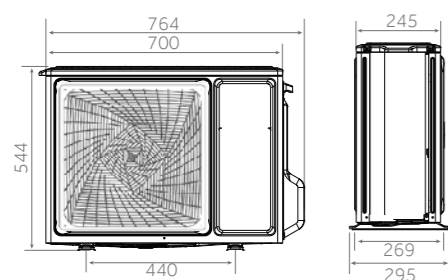

1U50MEGFRA

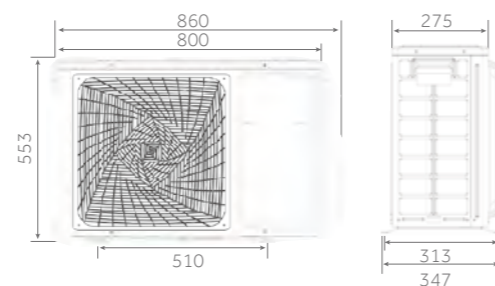

TUNDRA Plus

1U25YEEFRA

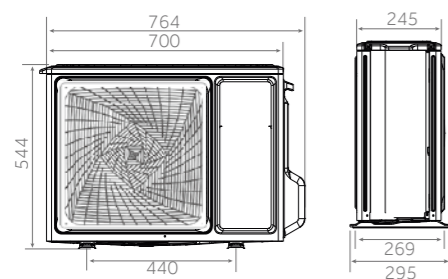

1U35MEEFRA/1U50MEGFRA

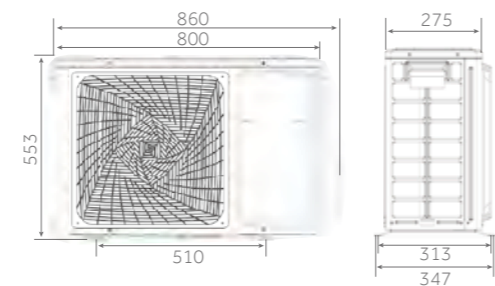

Jednostki zewnętrzne | Wymiary

1U68REEFRA

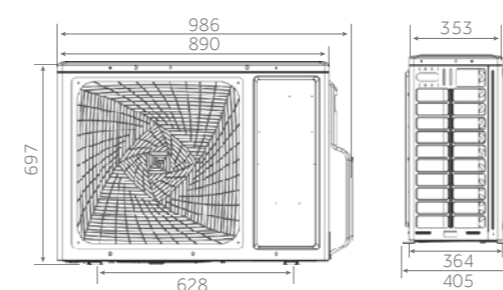

Super Match

1U25S2SM1FA/1U35S2SM1FA

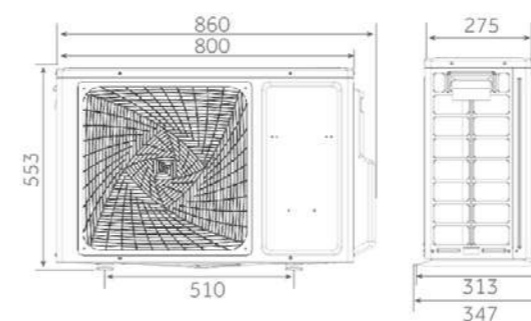

1U71S2SR2FA

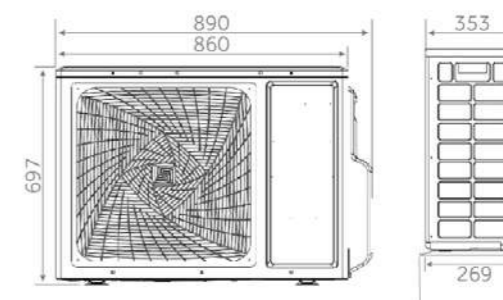

1U50S2SJ2FA/1U50S2SJ2FA-1

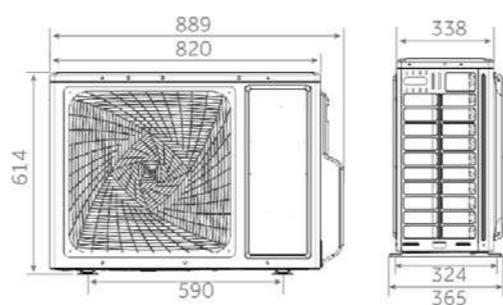

Jednostki zewnętrzne | Wymiary

1U105S2SS1FA

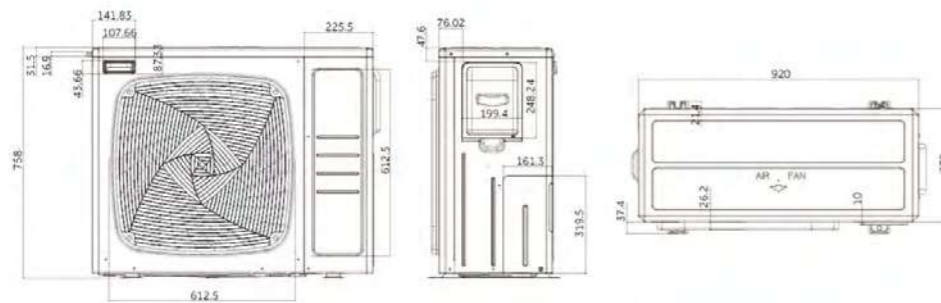

1U125S2SN2FA/1U125S2SN2FB/1U140S2SN1FA/1U140S2SN1FB

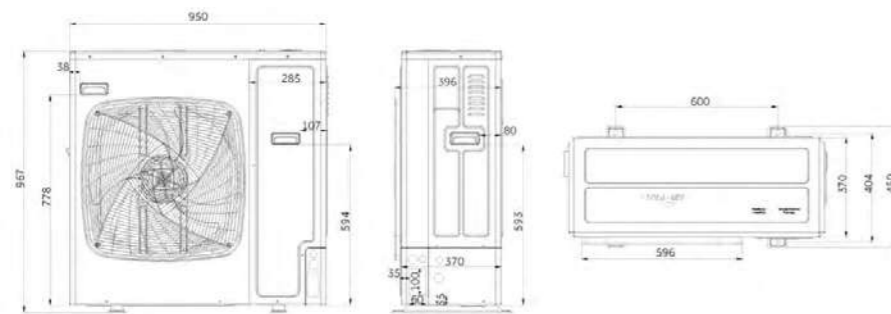

1U160S2SP1FB

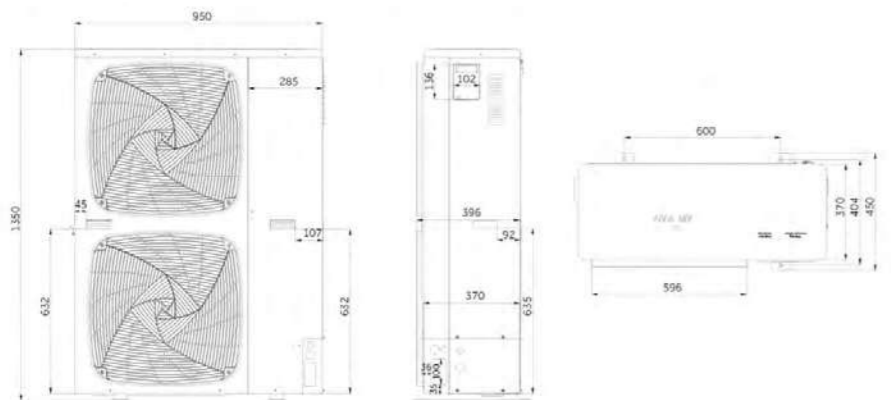

Jednostki zewnętrzne | Wymiary

1UH200W1ERK/1UH250W1ERK

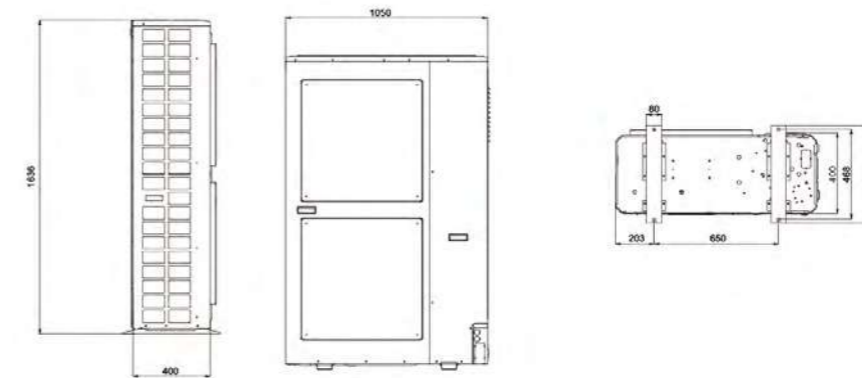

Multi Split

2U40S2SM1FA/2U50S2SM1FA

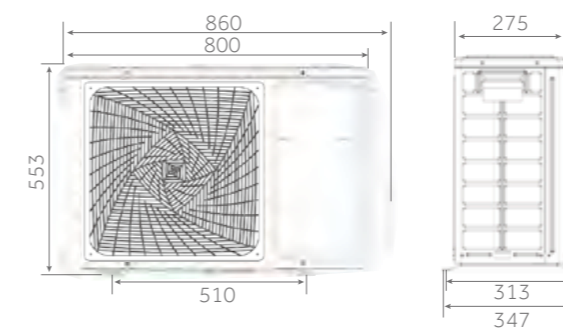

3U55S2SR3FA/3U70S2SR3FA

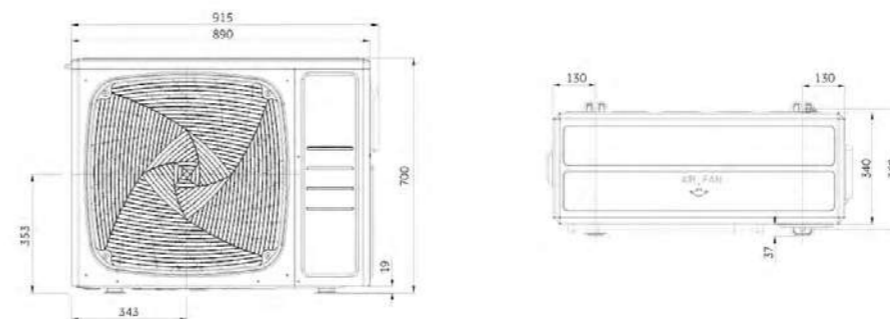

Jednostki zewnętrzne | Wymiary

4U75S2SR3FA/4U85S2SR3FA

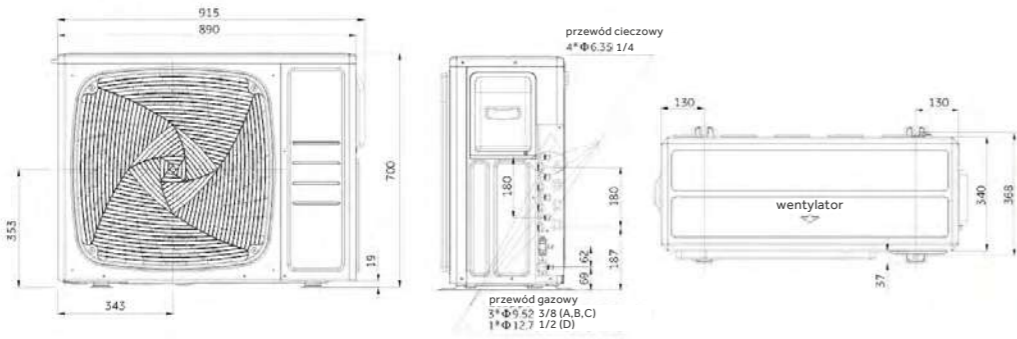

5U105S2SS3FA

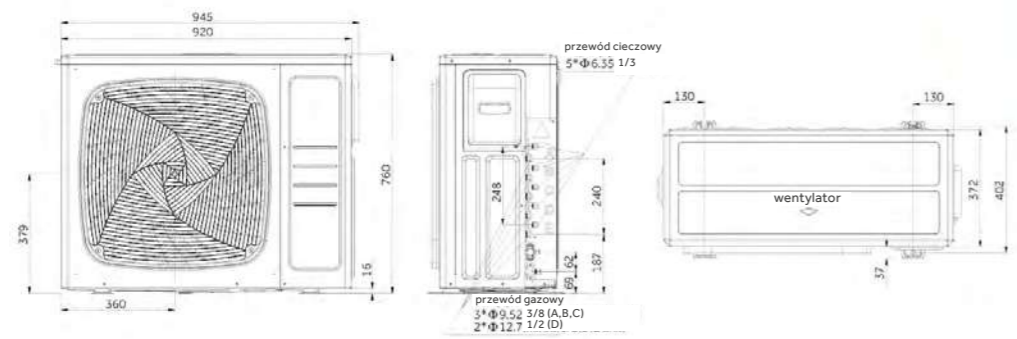

Pompy ciepła



Pompy ciepła **SUPER AQUA** monoblok CO + CWU 141

Pompy ciepła **AQUA** CWU 149

SUPER AQUA

Pompy ciepła Monoblok CO + CWU

Pompy ciepła to najbardziej efektywne i ekologiczne rozwiązanie do ogrzewania budynków i przygotowywania ciepłej wody użytkowej. Powietrzne pompy ciepła niezależnie od pory roku czerpią energię termiczną zgromadzoną w powietrzu atmosferycznym, która jest bezpłatna i dostępna w nieograniczonej ilości.



Pompy ciepła SUPER AQUA Monoblok CO + CWU

3 lata gwarancji

Pompy ciepła SUPER AQUA Monoblok CO + CWU

Przyjazne środowisku

Pompy ciepła **SUPER AQUA Monoblok** to urządzenia, które przynoszą korzyści przez cały rok: ogrzewanie w okresie zimowym, chłodzenie w okresie letnim oraz ciepła woda użytkowa.

Pompy ciepła to energooszczędność i przyjazna dla środowiska alternatywa dla konwencjonalnych kotłów gazowych.



Pompy ciepła **SUPER AQUA** działają w oparciu o ekologiczny czynnik chłodniczy R32 o znacznie niższym wskaźniku GWP w porównaniu do czynnika R410A.

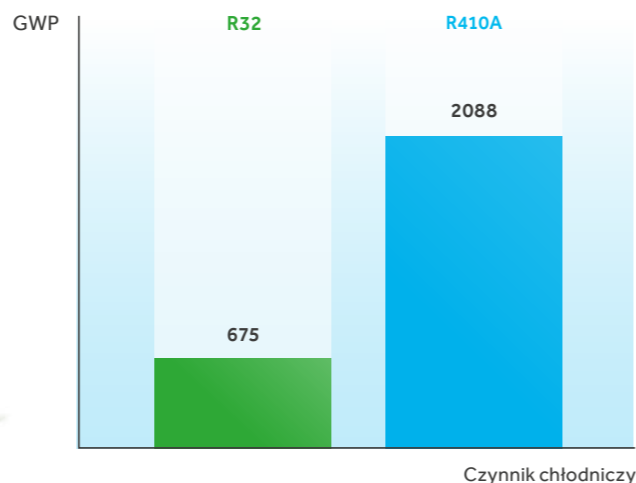

Pompy ciepła SUPER AQUA Monoblok CO + CWU

Różne odbiorniki ciepła

Pompy ciepła **SUPER AQUA Monoblok** umożliwiają konfigurację z różnymi odbiornikami ciepła. Bardzo dobrze współpracują z ogrzewaniem podłogowym, które gwarantuje wysoką efektywność i niższe rachunki. Pompy ciepła mogą dostarczać ciepło poprzez tradycyjne grzejniki, to bardzo ważne przy wymianie ogrzewania w budynku istniejącym, gdzie zastosowano już odbiorniki. Kolejnym możliwym odbiornikiem ciepła są klimakonwektory, idealne rozwiązanie w przypadku ogrzewania i chłodzenia budynku. System pompy ciepła umożliwia szeroki zakres temperatury wody użytkowej oraz wybór lub kombinację odbiorników ciepła.

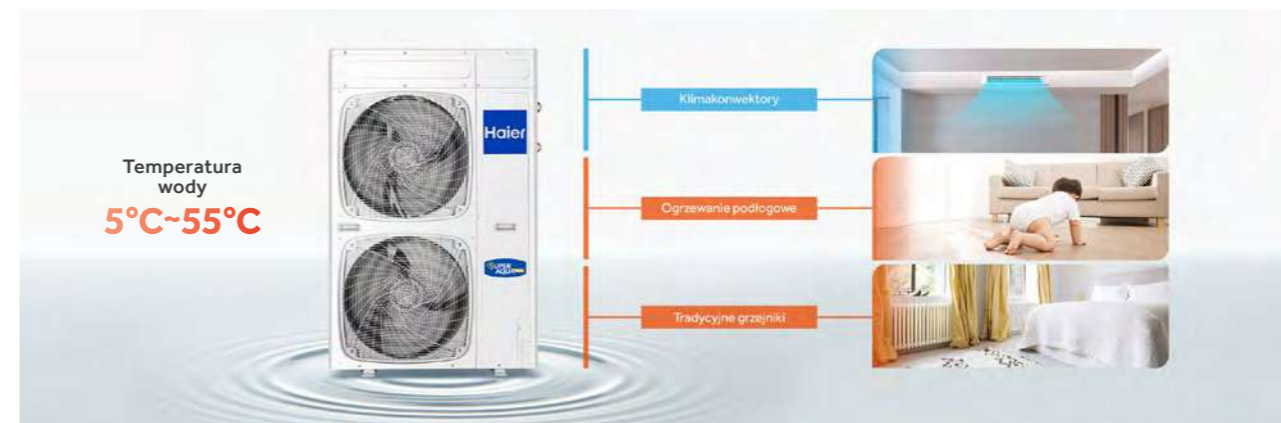

Bardzo cicha praca

Pompy ciepła **SUPER AQUA Monoblok** oferują bardzo cichą pracę, sprężarki w urządzeniach zostały pokryte specjalnym materiałem izolującym hałas, dodatkowo zastosowano cichy silnik wentylatora DC oraz zoptymalizowany kształt wentylatora, który redukuje drgania.



Tryb QUIET

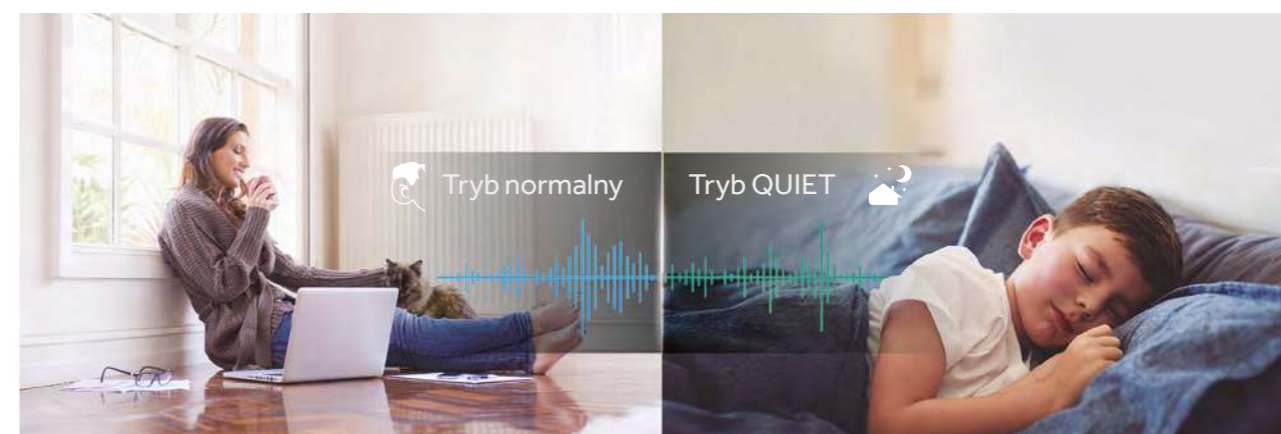

Pompy ciepła SUPER AQUA Monoblok CO + CWU

Oszczędność energii

Technologia DC Inverter

Podwójna rotacyjna sprężarka typu DC Inverter o wyższej wydajności umożliwia pracę na różnych częstotliwościach jednocześnie ograniczając zużycie energii elektrycznej.

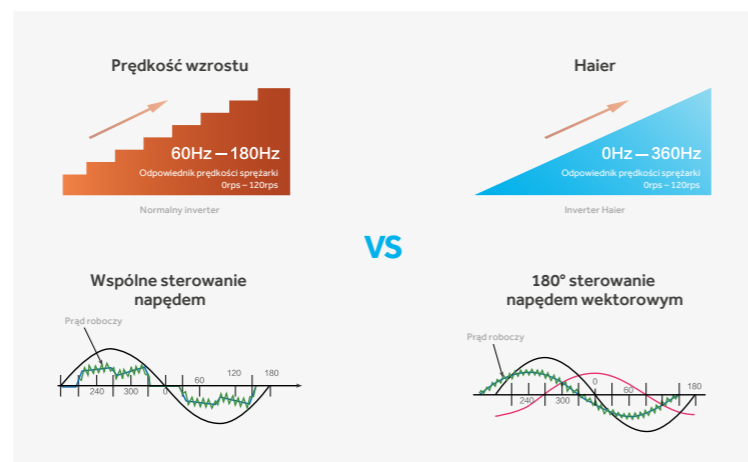

Niezawodna praca w każdych warunkach

Inteligentny czujnik zapobiega przed zamrażaniem systemu w trudnych warunkach. Kiedy temperatura otoczenia spada poniżej 3°C, pompa ciepła automatycznie zacznie pracować, żeby uniknąć uszkodzenia systemu.

Przełącznik przepływu monitoruje i sygnalizuje w momencie minimalnego przepływu wody, co pomaga zapobiegać zamrażaniu wody w układzie w trybie chłodzenia.

Szeroki zakres temperatury

Temperatura wody na wylocie w zakresie od 5°C do 55°C umożliwia szerokie ustawienia temperatur wody użytkowej oraz ogrzewania. Maksymalna temperatura 55°C wody na wylocie jest możliwa do osiągnięcia nawet przy temperaturze zewnętrznej sięgającej -20°C.

Temperatura zewnętrzna (°C)

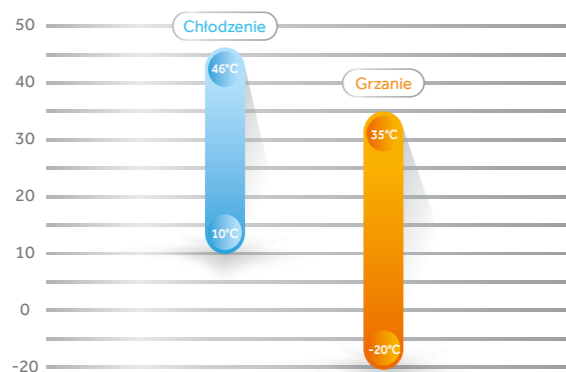

Temperatura wody na wylocie (°C)

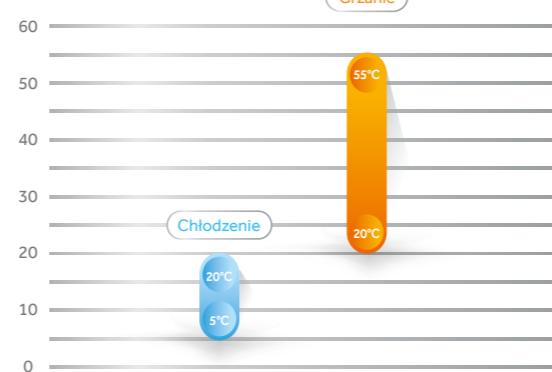

Pompy ciepła SUPER AQUA Monoblok CO + CWU

Łatwy montaż i serwis

Łatwy montaż

Pompy ciepła typu monoblok są łatwiejsze w montażu, ponieważ składają się tylko z jednej jednostki montowanej na zewnątrz i sterownika umieszczonego w dowolnym miejscu w budynku. Kompletny układ chłodniczy znajduje się we wnętrzu urządzenia, a więc instalacja wymaga tylko podłączenia centralnego ogrzewania. Oznacza to, że można je montować bez posiadania certyfikatu f-gazowego.



Wygodne sterowanie

Czytelne i intuicyjne w obsłudze sterowniki przewodowe dostarczane w zestawie z pompami ciepła umożliwiają między innymi wybór trybów pracy, ustawienie harmonogramu pracy oraz wyświetlanie historii błędów.



Szerokie możliwości zastosowania

Pompy SUPER AQUA Monoblok dostępne są w czterech wydajnościach: 5 kW, 8 kW, 11 kW i 16 kW i dedykowane są zarówno do budynków mieszkalnych oraz przestrzeni komercyjnych. Konstrukcja pomp ciepła umożliwia ich montaż w nowych budynkach oraz tych modernizowanych.

Domy jednorodzinne



Restauracje i kawiarnie



Zakłady usługowe



Pompy ciepła SUPER AQUA Monoblok CO + CWU

Specyfikacja



Model			AU052FYCRB(HW)	AU082FYCRA(HW)	AU112FYCRA(HW)	AU162FYCRA(HW)
Ogrzewanie: woda przy wlocie/wylocie 35°C, temperatura otoczenia 7°C DB	Wydajność	kW	5	7.8	11	16
	Pobór mocy	kW	0.99	1.77	2.61	3.86
	COP	-	5.05	4.4	4.22	4.15
Ogrzewanie: woda przy wlocie/wylocie 35°C, temperatura otoczenia 7°C DB	Wydajność	kW	5	7.01	9.99	14.01
	Pobór mocy	kW	1.64	2.76	4.40	5.63
	COP	-	3.05	2.54	2.27	2.49
Ogrzewanie: woda przy wlocie/wylocie 35°C	SCOP	-	4.61	3.87	4.35	4
	ηs	%	181	152	171	157
	Klasa energetyczna	-	A+++	A++	A++	A++
Ogrzewanie: woda przy wlocie/wylocie 55°C	SCOP	-	3.28	2.9	3.2	3.09
	ηs	%	128	113	125	121
	Klasa energetyczna	-	A++	A+	A++	A+
Chłodzenie: woda przy wlocie/wylocie 18°C, temperatura otoczenia 35°C DB	Wydajność	kW	5	7	13.5	16
	Pobór mocy	kW	1	2.06	2.94	3.64
	EER	-	5	3.4	4.6	4.4
Ogrzewanie: woda przy wlocie/wylocie 7°C, temperatura otoczenia 35°C DB	Wydajność	kW	5	5.5	11.5	14.5
	Pobór mocy	kW	1.56	2.34	3.83	4.92
	EER	-	3.2	2.35	3	2.95
Zakres pracy – temperatura zewnętrzna	Ogrzewanie	°C	-20-35	-20-35	-20-35	-20-35
	Chłodzenie	°C	10-46	10-46	10-46	10-46
Temperatura wody przy wylocie	Ogrzewanie	°C	20-55	20-55	20-55	20-55
	Chłodzenie	°C	5-20	5-20	5-20	5-20
Przepływ wody		L/min	14.3	23	31.5	45.8
Średnica rurociągu	Wlot/Wylot	inch	3/4	1	1	1
	Ilość	-	1			
Sprężarka	Typ	-	Podwójna rotacyjna DC Inverter			
	Typ	-	R32			
Czynnik chłodniczy	Napięcie/CO ₂ e	kg/T	1.05 / 0.709	1.15 / 0.777	2.40 / 1.620	2.60 / 1.755
	Wymiary netto (szer./wys./gł.)	mm	920/760/372	950/965/370	950/1490/370	950/1490/370
Wymiary brutto z opakowaniem (szer./wys./gł.)	mm	1045/890/488	1010/990/458	1010/1520/458	1010/1520/458	
Waga netto/brutto	kg	69/80	87/97	145/157	145/157	
Poziom mocy akustycznej	dB(A)	59	64	67	68	
Zasilanie	f/V/Hz	1, 220-240, 50/60	1, 220-240, 50/60	1, 220-240, 50/60	1, 220-240, 50/60	
Maks. prąd roboczy	A	13.5	21.3	24.3	31.7	
Rekomendowany wyłącznik obwodu	A	20	32	32	40	
Akcesoria	Sterownik przewodowy	/	YR-E27 (opcja)			
	/	/	ATW-A01 (opcja)			
	Filtr	/	Standard			

1. Test wydajności oparty o EN14511

2. Wszystkie parametry odnośnie hałasu generowanego przez urządzenia były testowane w pokoju na w pół bezdechowym. Test oparty o EN2021 i EN14825

Pompy ciepła SUPER AQUA Monoblok CO + CWU

Wymiary

AU052FYCRB(HW)

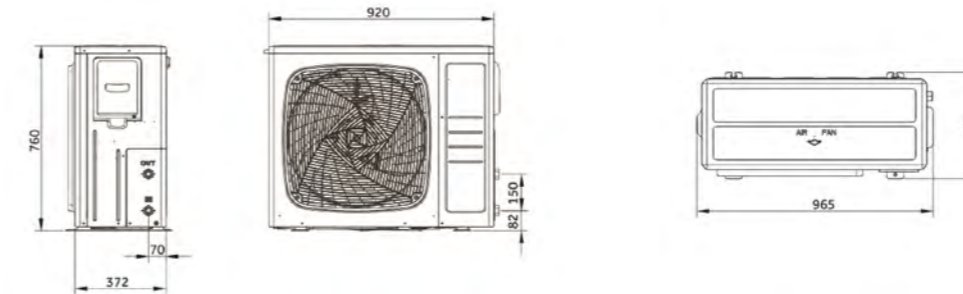

AU082FYCRA(HW)

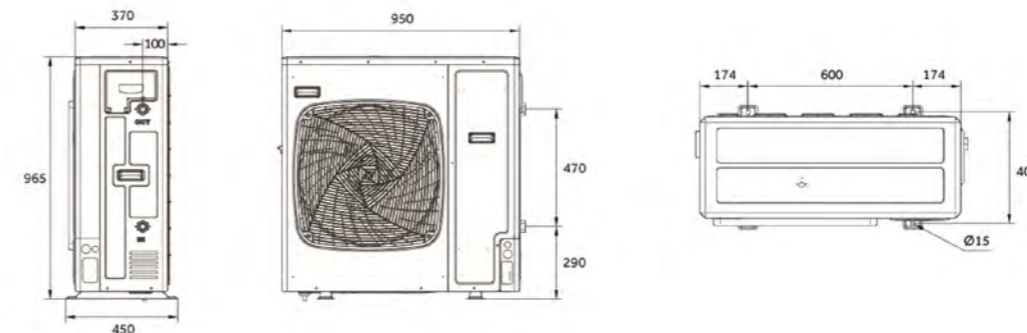

AU112FYCRA(HW)

AU162FYCRA(HW)

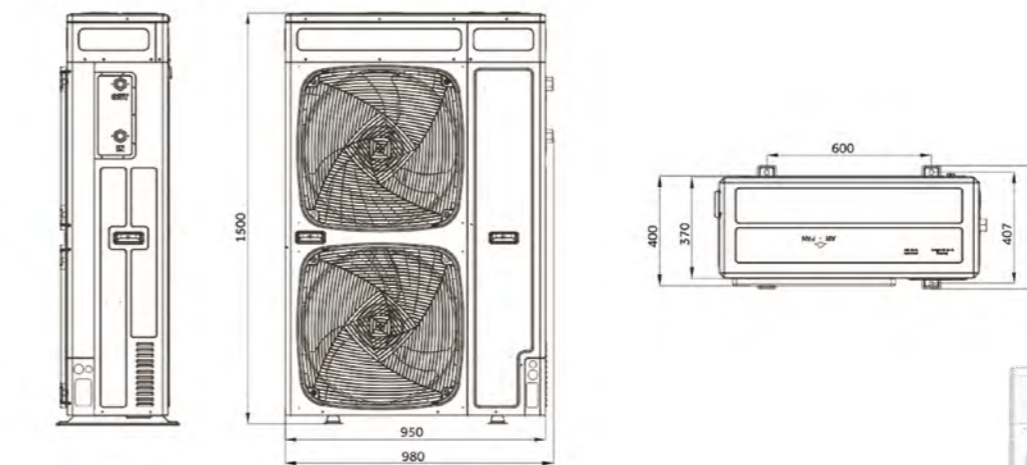

AQUA

Pompy ciepła CWU

1 Dotykowy wyświetlacz

Łatwe sterowanie trybami pracy według preferencji użytkownika na panelu urządzenia.

2 Zabezpieczenie przeciążeniowe

Automatyczna regulacja prędkości wentylatora zgodnie z temperaturą otoczenia chroni przed przeciążeniem sprężarki.

3 Czynnik chłodniczy R134A

Praca pompy ciepła oparta jest na efektywnym czynniku chłodniczym.

4 Dodatkowa węzownica

Cewka umieszczona na dnie zwiększa powierzchnię całkowitą wymiany. Dzięki temu dostarczona jest większa ilość gorącej wody.



Pompy ciepła CWU

2 lata gwarancji

5 Nowoczesna budowa

Pompę ciepła cechują: kompaktowa konstrukcja, skuteczna izolacja i zabezpieczenie przeciw korozji.

6 Klasa efektywności energetycznej A+

Niższe koszty eksploatacyjne, dzięki innowacyjnym rozwiązaniom i możliwość dofinansowania.

7 Podgrzewanie wody

Ciepła woda użytkowa przez cały rok dla całej rodziny przy bardzo niskich kosztach podgrzania.

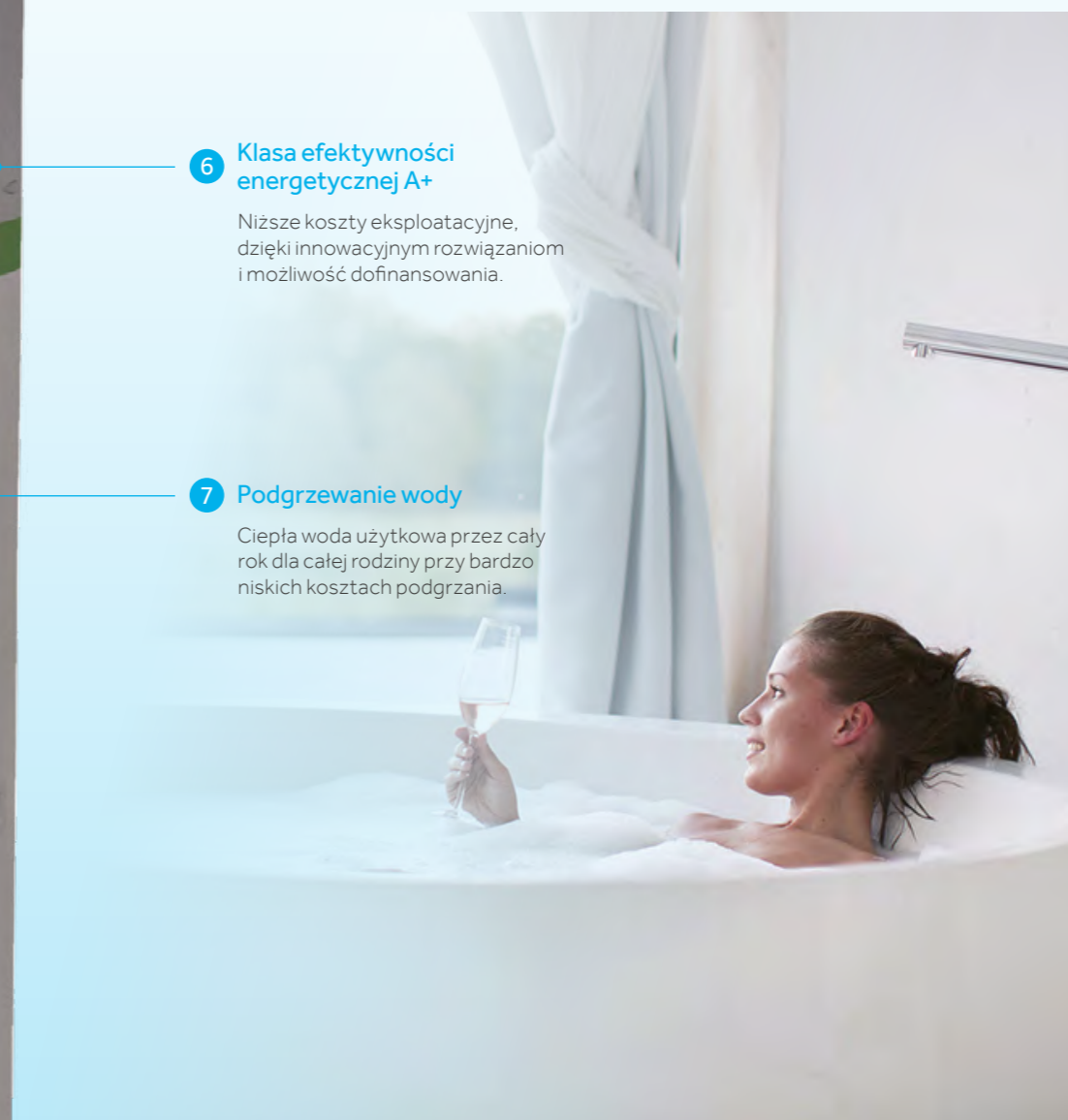

Pompy ciepła CWU

Specyfikacja

Model		HP250M3C	
Zbiornik	Pojemność zbiornika	L	240
	Napięcie/częstotliwość znamionowa	V/Hz	220-240
	Ciśnienie znamionowe zbiornika	MPa	0.7 (7 bar)
	Zabezpieczenie antykorozyjne		Pręt magnezowy
	Ochrona przeciwporażeniowa		IPX4
Osiągi	Typ odzysku		Otoczenie / Zewnętrzne
	COP@7° C / EN16147		3.1
	COP@15° C / EN16147		3.56
	Cykl pobierania		L
	Moc grzałki elektrycznej	W	1500
	Średnia moc na wejściu – tylko pompa ciepła	W	495
	Maksymalna moc na wejściu – tylko pompa ciepła	W	865
	Maksymalna moc całkowita na wejściu dla urządzenia	W	2365
	Moc na wejściu dla trybu czuwania / Pes	W	27
	Maksymalna objętość gorącej wody użytkowej o temp. 40° C, nastawa 55° C	L	303
	Czas podgrzania (7° C)	h	6.92
	Czas podgrzania (15° C)	h	6.00
	Domyślna nastawa temperatury	°C	55
	Zakres nastaw temperatury – z grzałką	°C	35-75
	Maks. ciśn. robocze czynnika chłodniczego	MPa	0.8/2.8
Typ czynnika chłodniczego/waga	a/kg	R134/0.9	
Poziom mocy akustycznej	dB	60	
Temperatura otoczenia urządzenia	°C	7-35	
Temperatura pracy pompy ciepła	°C	7-35	
Wymiary i podłączenia	Podłączenie wody wlot i wylot	"F	G3/4"F
	Podłączenie zaworu bezpieczeństwa	"F	G3/4"F
	Podłączenie drenaż & wlot wody	"F	G3/4"F
	Wymiary urządzenia	mm	600*629*1987
	Wymiary opakowania bez palety	mm	736*695*2120
Wymiary opakowania z paletą	mm	736*695*2250	
Waga netto/brutto	kg	119/132	



HP250M3C

Pompy ciepła CWU

Wymiary

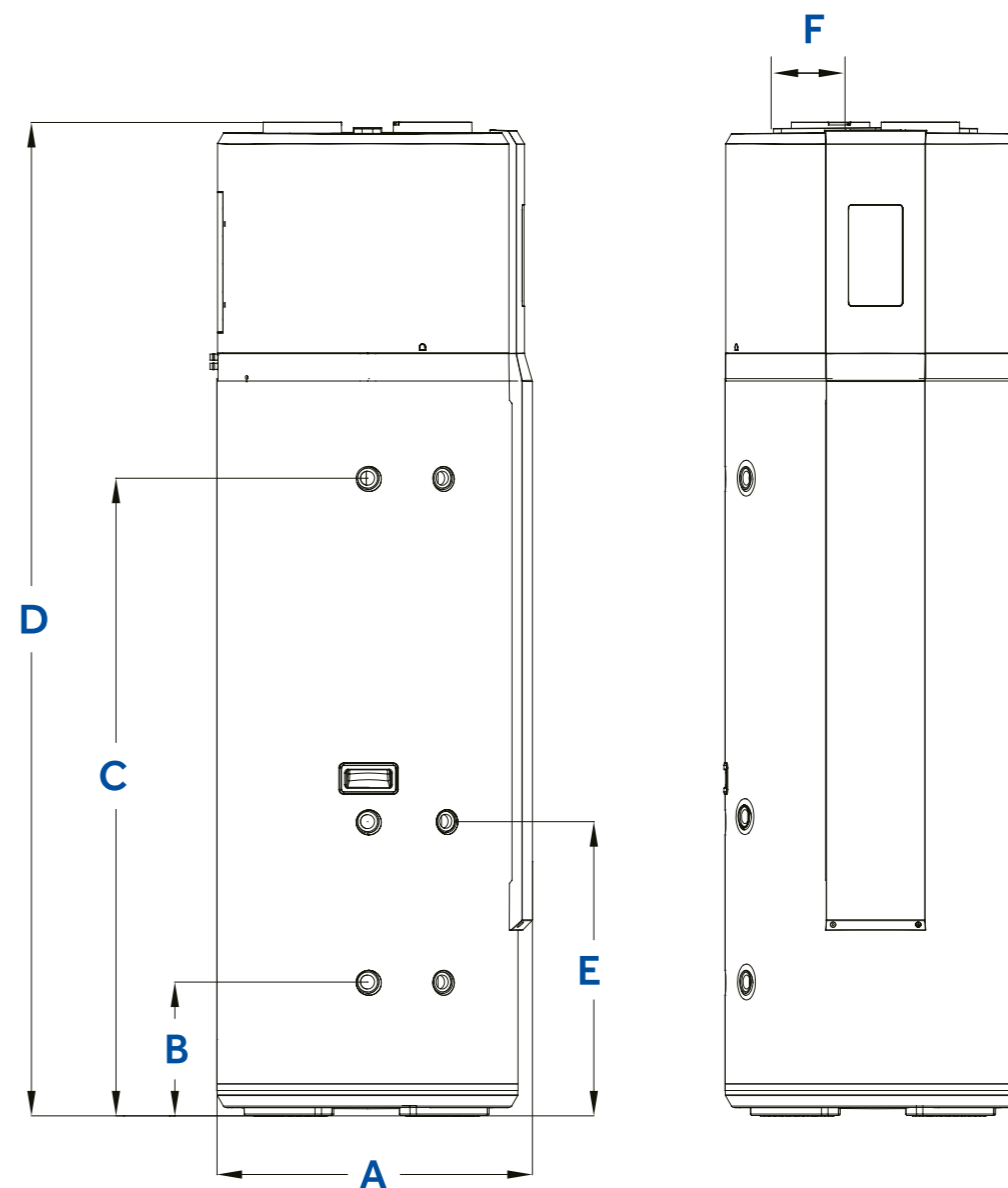

Model	A	B	C	D	E	F
HP250M3C	629 mm	270 mm	1275 mm	1987 mm	—	160 mm

1. Dane dla COP i poziomu hałasu uzyskane w badaniach w laboratorium Haier

Inne urządzenia

Klimatyzatory przenośne i oczyszczacze powietrza



Klimatyzatory przenośne **PORTABLE** 155
Oczyszczacze powietrza **PURE Comfort** 157

PORTABLE

Klimatyzatory przenośne



Silny przepływ powietrza

Ulepszony wentylator i kanał przepływu powietrza klimatyzatora pozwalają osiągnąć do 25% silniejszy nawiew.



Autodiagnoza

Wyświetlacz LED umiejscowiony na jednostce wewnętrznej sygnalizuje kod błędu.

DRY

Funkcja Osuszania

Podczas pracy w trybie DRY (osuszanie), klimatyzator automatycznie dopasowuje prędkość pracy silnika wentylatora, w zależności od różnicy pomiędzy temp. zadaną, a temp. panującą w pomieszczeniu, tak aby uzyskać średni lub wysoki stopień osuszania.

Klimatyzatory przenośne PORTABLE

Dwukierunkowy odpływ skroplin

Dwa otwory drenażowe umożliwiają automatyczny i manualny odpływ skroplin.

Sterowanie

Łatwe i intuicyjne sterowanie.

Wylot powietrza

Automatycznie otwierany i zamykany wylot powietrza przy włączaniu lub wyłączeniu urządzenia.

Uchwyt przewodu zasilającego

Wygodny uchwyt umożliwia łatwe zwijanie przewodu i przechowywanie urządzeń.

Regulator 24 h

Funkcja umożliwia dobowe zaplanowanie pracy urządzenia.

Kompaktowa konstrukcja

Klimatyzator został wyposażony w kółka, które umożliwiają łatwe przenoszenie urządzenia.

Multi-Function, różne zastosowanie

Funkcja Auto-Swing szybko i wydajnie schładza pomieszczenie.

Wysoka wydajność

Wysoka zdolność chłodnicza i silny przepływ powietrza (350 m³/h, model 9K).

Ekskluzywny design

Estetyczna obudowa i zwarta konstrukcja.



Model	AM12AA1GAA		
Wydajność	Chłodzenie	Btu/h	12 000
		W/h	3 500
	Grzanie	Btu/h	11 260
		W/h	3 300
Zasilanie		f/V/Hz	1/220-240-/50
Czynnik chłodniczy			245
Naplnienie czynnikiem		g	R290
Moc znamionowa na wejściu	Chłodzenie	W	1 370
	Grzanie	W	1 350
EER		W/W	2.61
Prąd roboczy		A	5.9
Zdolność usuwania wilgoci		l/h	1.2
Przepływ powietrza		m ³ /h	350
Poziom ciśnienia akustycznego	max	dB(A)	56/54/52
Wymiary netto	wys./szer./gl.	mm	815/443/340
Wymiary brutto	wys./szer./gl.	mm	880/480/435
Waga netto/brutto		kg	28/33

PURE Comfort

Oczyszczacze powietrza



Oczyszczacze powietrza PURE Comfort

Inspiracja dla zdrowia

Oczyszczacz powietrza Haier gwarantuje zdrowe i czyste powietrze. Oczyszczacz powietrza Haier to inteligentne rozwiązanie dla zdrowego i czystego powietrza w Twoim domu lub biurze. Wyróżnia się bardzo wysoką skutecznością oczyszczania ze wskaźnikiem CADR 500 m³/h, dokładnym monitorowaniem jakości powietrza i przyjaznym sterowaniem. Zastosowanie Filtra 3w1 pozwala na efektywne usuwanie włosów, sierści, kurzu, pyłu i dymu, a także na pozbycie się trujących substancji znajdujących się w powietrzu, tj. formaldehyd, benzen, amoniak, czy nikotyna. Oczyszczacz powietrza marki Haier posiada zwartą i kompaktową konstrukcję, która pozwoli umiejscowić go w dogodnej dla użytkownika przestrzeni. W zestawie z urządzeniem znajduje się bezprzewodowy pilot.

Fan Speed

Regulacja prędkości wentylatora.

Cyfrowy wskaźnik wartości VOC

Wykrywanie lotnych związków organicznych i informowanie o ich stężeniu w pomieszczeniu.

Tryb nocny

Czujnik światła pozwala na zmianę trybu pracy urządzenia.

Jonizator powietrza

Wytwarza jony ujemne, aby neutralizować dodatnie.

Cyfrowy wskaźnik jakości powietrza PM2.5

Wykrywanie pyłków i informowanie o ich stężeniu w pomieszczeniu.

Filtr 3w1

Połączenie trzech rodzajów filtrów gwarantuje wysoką skuteczność oczyszczania.

Timer

Programowanie czasu pracy oczyszczacza.

Intensywne oczyszczenie powietrza

Praca urządzenia na wyższych obrotach.



Oczyszczacze powietrza PURE Comfort

CADR 500 m³/h

CADR jest oceną ustaloną przez niezależne Stowarzyszenie Producentów Sprzętu Gospodarstwa Domowego – Association of Home Appliance Manufacturers (AHAM). Określa skuteczność oczyszczacza powietrza z uwzględnieniem powierzchni pomieszczenia i objętości czystego powietrza wytwarzanego na minutę. Pod uwagę brane są trzy najczęściej spotykane w powietrzu substancje zanieczyszczające: kurz, pyłki i dym. Im wyższy wskaźnik CADR, tym lepszy oczyszczacz powietrza. Urządzenie Haier posiada jeden z najwyższych wskaźników CADR na rynku o wartości 500 m³/h.

Inteligentna kontrola jakości powietrza

Kolorowy wyświetlacz wbudowany w panel oczyszczacza pozwala na skuteczną kontrolę jakości powietrza i zachowanie urządzenia w czystości. Wskaźnik PM2.5 informuje o stężeniu pyłu w pomieszczeniu za pomocą wyświetlanych wartości i kolorowych komunikatów. Stężenie lotnych związków organicznych, powstałych w procesach przemysłowych, sygnalizuje wskaźnik VOC. Na cyfrowym wyświetlaczu znajdują się również informacje dotyczące trybów pracy i alarm filtra, który nakazuje wyczyszczenie lub jego wymianę.

Jonizator powietrza

Urządzenia elektroniczne znajdujące się w naszym domu wytwarzają jony dodatnie, zwane potocznie elektrosmogiem, które przyciągają kurz, bakterie, wirusy, roztocza i zarodniki pleśni. Jonizator wytwarza jony ujemne, które neutralizują naładowanie jonów dodatnich, przez co zanieczyszczenia opadają na podłogę, zmniejszając zagrożenie dla naszego zdrowia. Proces jonizacji zapobiega alergiom i infekcjom układu oddechowego.



Oczyszczacze powietrza PURE Comfort

Filtr 3w1

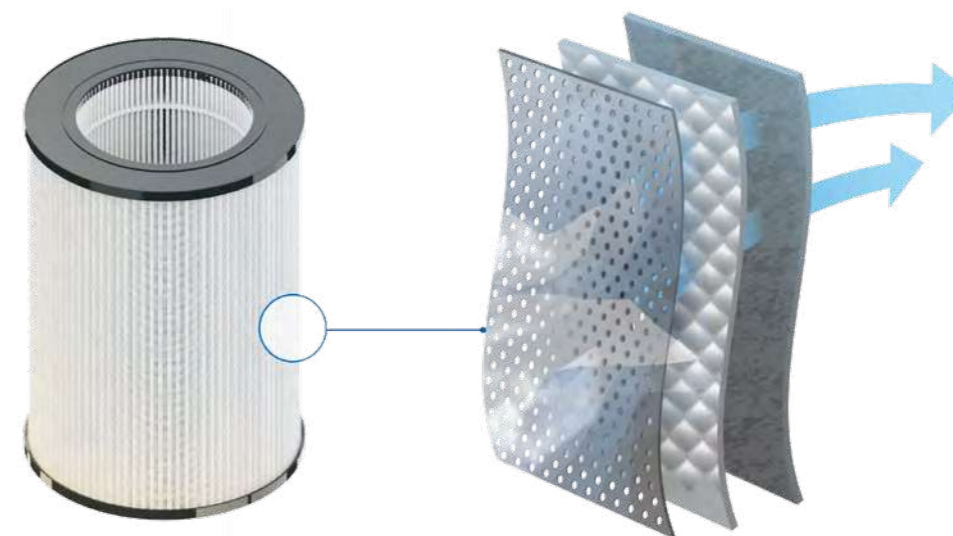

1 Filtr wstępny

zatrzymuje większe zanieczyszczenia, np. włosy i sierść.

2 Filtr EPA

filtruje na poziomie 0,3 mikrona, pozbywając się z powietrza cząstek kurzu, pyłu, dymu i alergenów, ze skutecznością 99,97%.

3 Filtr z węglem aktywnym

usuwa z powietrza trujące substancje tj. formaldehyd, benzen, amoniak, nikotyna, oraz lotne związki organiczne, ze skutecznością 95%.

Oczyszczacz powietrza	KJF600KCAA
Napięcie	230 V ~ 50 HZ
Moc znamionowa	55 W
Poziom ciśnienia akustycznego	23-54 dB(A)
CADR (PM)	500 m ³ /h
CADR (HCHO)	200 m ³ /h
CCM (PM)	P4
CCM (HCHO)	F4
Waga netto	9 kg
Wymiary	306/306/724 mm

MRV

Jednostki zewnętrzne



Dostępne modele j. zewnętrzne 163

Dostępne modele j. wewnętrzne 165

MRV 5 169

MRV 5-H 185

MRV 5-RC 199

MRV S^{II} 215

MRV W 223

EASY MRV 239

MRV AHU | 1 generacja 245









MRV AHU | 2 generacja 251

Jednostki wewnętrzne **MRV** 255

Dostępne modele

Jednostki wewnętrzne MRV





Jednostki wewnętrzne MRV | Dostępne modele

Seria	KBTU/h kW	Kod modelu	5	7	9	12	16	18	24	28	30	38	42	48	54	72	96
			1.5	2.2	2.8	3.6	4.5	5.6	7.1	8.0	9.0	11.2	12.5	14.0	16.0	22.6	28.0
Jednostki kasetonowe CASSETTE 1-stronne		AB**2MAERA	•	•	•	•											
Jednostki kasetonowe CASSETTE 2-stronne		Cassette AB**2MBERA		•	•	•	•	•									
Jednostki kasetonowe CASSETTE Mini zwarte		AB**2MCERA(M)	•	•	•	•	•	•									
Jednostki kasetonowe CASSETTE o obwodowym przepływie powietrza		AB**2MRERA		•	•	•	•	•	•	•	•	•		•	•		
Jednostki kasetonowe CASSETTE o 4-stronnym przepływie powietrza		AB**2MCERA AB**2MNERA	•	•	•	•	•	•	•	•	•	•		•			
Jednostki przysufitowo- przypodłogowe CONVERTIBLE		AC**2MDERA				•	•	•	•	•	•	•		•			
Jednostki kanałowe Slim DUCT o niskim sprężu (0/15/30 Pa)		AD**2MSERA(D) AD**2MSERA	•	•	•	•	•	•	•								
Jednostki kanałowe DUCT o średnim sprężu (50/100 Pa)		AD**2MJERAB AD**2MJERA	•	•	•	•	•	•	•	•	•	•		•	•		
Jednostki kanałowe DUCT o średnim sprężu (60/200 Pa)		AD**2MJERAD	•	•	•	•	•	•	•	•	•	•		•	•		

Dostępne modele

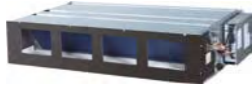
Jednostki wewnętrzne MRV

Jednostki wewnętrzne MRV | Dostępne modele

Seria	KBTU/h kW			5	7	9	12	16	18	24	28	30	38	42	48	54	72	96	
				1.5	2.2	2.8	3.6	4.5	5.6	7.1	8.0	9.0	11.2	12.5	14.0	16.0	22.6	28.0	
Jednostki kanałowe DUCT o wysokim sprężu (100/196 Pa)		AD**2MHERA																	
Jednostki kanałowe DUCT o wysokim sprężu (0-200 Pa)		AD**2MQERA																	
Jednostki kanałowe DUCT do zabudowy w podłodze		AE**2MLERA																	
Jednostki przyścielowe CONSOLE		AF**2MBERA																	
Jednostki ściennie High Wall		AS**2MNERAB AS**2MNERA																	
		AS**2MFERAB AS**2MFERA																	

MRV 5

Jednostki zewnętrzne MRV



Jednostki zewnętrzne MRV 5

Zaawansowana technologia

Bezprzewodowa komunikacja

System MRV 5 jest kompatybilny z bezprzewodowym przesyłaniem danych, które umożliwia komunikację między jednostkami wewnętrznymi oraz pozwala na konfigurację zdalnego systemu sterowania.

Prosta obsługa

Automatyczne łączenie z siecią

Wygodne czynności serwisowe

Stabilne osiągi całego systemu

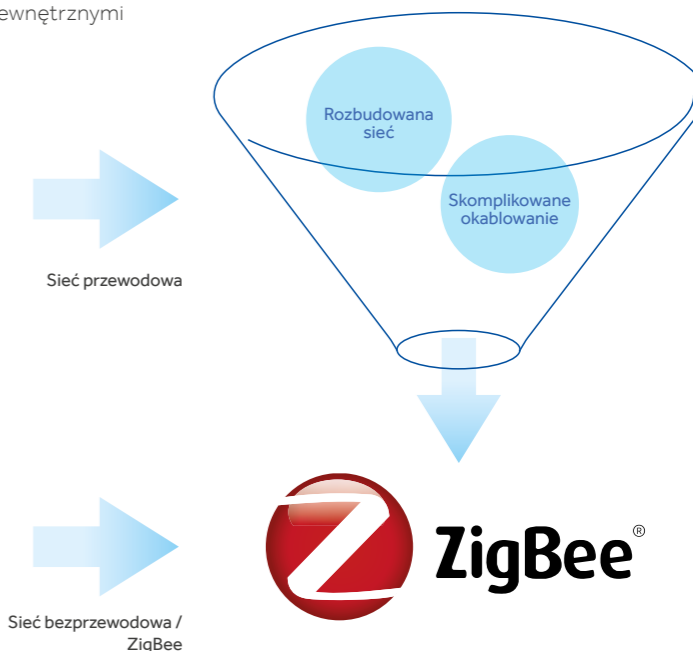

Wydajność

Doskonała wydajność dzięki sprężarce DC Inverter

Zoptymalizowana konstrukcja, inteligentne sterowanie sprężarką oraz wentylator z silnikiem prądu stałego zwiększają wydajność urządzenia nawet o 17%.



4-kierunkowy wymiennik ciepła

Podwyższona wydajność systemu dzięki zastosowaniu wymiennika ciepła o większej powierzchni.



Podstawowy wymiennik ciepła



Powierzchnia wymiennika: 2.23 m²

3-stronny wymiennik H



Powierzchnia wymiennika: 2.47 m²

Wymiana ciepła zwiększona o **30%**

Jednostki zewnętrzne MRV 5

Komfort

Szeroki zakres pracy

System umożliwia pracę w trybie grzania przy temperaturze zewnętrznej sięgającej -23°C , natomiast w trybie chłodzenia przy temperaturze zewnętrznej sięgającej nawet 50°C .

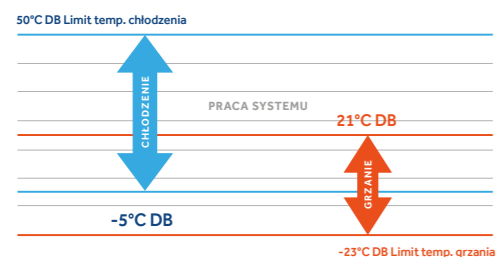

Precyzyjna nastawa temperatury z dokładnością $\pm 0.5^{\circ}\text{C}$

Dzięki podwójnym czujnikom ciśnienia i zaworom rozprężnym EEV można automatycznie regulować przepływ czynnika chłodzącego, aby zapewnić precyzyjne sterowanie temperaturą, co zwiększa komfort w pomieszczeniu.

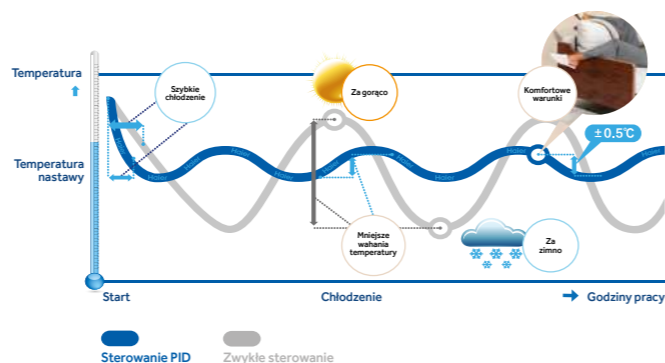

Łatwy montaż i serwis

4-kierunkowe przyłącze przewodów

Możliwość podłączenia przewodów z każdej strony urządzenia w zależności od możliwości i uwarunkowań montażu.



Automatyczne adresowanie jednostek wewnętrznych

Automatyczne adresowanie jednostek wewnętrznych pozwala na szybką i łatwą procedurę uruchomienia systemu.



Automatyczne wyrównywanie poziomu oleju

Automatycznie wyrównywany poziom oleju pozwala na prostą konstrukcję bez konieczności stosowania rury wyrównującej między modułami jednostek zewnętrznych.

Jednostki zewnętrzne MRV 5

- Sprężarka typu DC Inverter
- Maksymalna moc pojedynczego modułu 26 HP
- Maksymalna moc zespołu modułów 104 HP
- Maksymalna długość rurociągu do 1000 m
- Różnica poziomów do 110 m



AV08IMVEVA
AV10IMVEVA
AV12IMVEVA
AV14IMVEVA
AV16IMVEVA



AV18IMVEVA
AV20IMVEVA
AV22IMVEVA
AV24IMVEVA
AV26IMVEVA

Model		AV08IMVEVA	AV10IMVEVA	AV12IMVEVA	AV14IMVEVA	AV16IMVEVA		
Dostępne kombinacje		/	/	/	/	/		
Wydajność	Zakres wydajności	HP	8	10	12	14	16	
	Chłodzenie	kW	25.2	28.0	33.5	40.0	45.0	
Parametry elektryczne	Grzanie	kW	25.2	28.0	33.5	40.0	45.0	
	Zasilanie	f/V/Hz	3/380-415/50/60					
	Chłodzenie	Pobór mocy	kW	6.24	7.37	9.31	11.94	13.24
		Maks. pobór mocy	kW	12.00	12.90	13.80	16.40	19.20
		Prąd znamionowy	A	10.53	12.44	15.71	20.16	22.34
		Maks. prąd znamionowy	A	20.26	21.78	23.30	27.69	32.41
	Grzanie	Pobór mocy	kW	5.73	6.51	7.94	10.00	11.25
		Maks. pobór mocy	kW	10.90	12.20	12.50	15.10	18.40
		Prąd znamionowy	A	9.67	10.99	13.40	16.88	18.99
		Maks. prąd znamionowy	A	18.40	20.60	21.10	25.49	31.06
	SEER		7.25	7.09	6.69	6.60	6.36	
	SCOP		4.50	4.40	4.40	4.20	4.00	
	$\eta_{s,c}$	%	287	281	265	261	251	
	$\eta_{s,h}$	%	177	173	173	165	157	
Osiągi	Przepływ powietrza	m ³ /h	11000	11000	12000	13500	13500	
	Poziom ciśnienia akustycznego	dB(A)	56	56	59	59	60	
Montaż	Wymiary netto (szer./gl./wys.)	mm	980/750/1690					
	Wymiary brutto z opakowaniem (szer./gl./wys.)	mm	1070/850/1858					
	Waga netto/brutto	kg	224/250			244/270		
	Typ sprężarki		DC Inverter	DC Inverter	DC Inverter	DC Inverter	DC Inverter	
	Marka sprężarki		Mitsubishi Electric	Mitsubishi Electric	Mitsubishi Electric	Mitsubishi Electric	Mitsubishi Electric	
	Ilość sprężarek		1INV	1INV	1INV	1INV	1INV	
	Czynnik chłodniczy		R410A	R410A	R410A	R410A	R410A	
	Napełnienie czynnikiem	kg	8.5	8.5	8.5	10	10	
	Średnica przewodu cieczowego	mm	9.52	9.52	12.7	12.7	12.7	
	Średnica przewodu gazowego	mm	19.05	22.22	25.4	25.4	28.58	
	Maks. długość przewodów	m	1000	1000	1000	1000	1000	
	Maks. długość przewodów (rzeczywista/aktualna)	m	260/220	260/220	260/220	260/220	260/220	
	Maks. różnica poziomów pomiędzy j. wew., a j. zew. (j. zew na górze/dole)	m	110/90	110/90	110/90	110/90	110/90	
Standardowa różnica poziomów pomiędzy j. wew., a j. zew. (j. zew na górze/dole)	m	50/40	50/40	50/40	50/40	50/40		
Maks. różnica poziomów pomiędzy j. wew.	m	30	30	30	30	30		
Standardowa różnica poziomów pomiędzy j. wew.	m	18	18	18	18	18		
Spręż dyspozycyjny	Pa	110	110	110	110	110		
Współczynnik przewymiarowania	Współczynnik przewymiarowania	%	50-130	50-130	50-130	50-130	50-130	
	Maks. liczba j. wewnętrznych		13	16	20	24	27	
Warunki robocze	Chłodzenie	$^{\circ}\text{C}$	-5-50					
	Grzanie	$^{\circ}\text{C}$	-23-21					

* Wszystkie specyfikacje są testowane w warunkach nominalnych (w trybie chłodzenia, temperatura wewnętrzna wynosi $27^{\circ}\text{C DB} / 19^{\circ}\text{C WB}$; temp. zewnętrzna $35^{\circ}\text{C DB} / 24^{\circ}\text{WB}$; w trybie grzania temp. wewnętrzna 20°C DB , w trybie grzania, temp. zewnętrzna $7^{\circ}\text{C DB} / 6^{\circ}\text{C WB}$)

Jednostki zewnętrzne MRV 5

- Sprężarka typu DC Inverter
- Maksymalna moc pojedynczego modułu 26 HP
- Maksymalna moc zespołu modułów 104 HP
- Maksymalna długość rurociągu do 1000 m
- Różnica poziomów do 110 m



AV08IMVEVA
AV10IMVEVA
AV12IMVEVA
AV14IMVEVA
AV16IMVEVA



AV18IMVEVA
AV20IMVEVA
AV22IMVEVA
AV24IMVEVA
AV26IMVEVA

Model		AV18IMVEVA	AV20IMVEVA	AV22IMVEVA	AV24IMVEVA	AV26IMVEVA		
Dostępne kombinacje		/	/	/	/	/		
Wydajność	Zakres wydajności	HP	18	20	22	24	26	
	Chłodzenie	kW	50.4	56.0	61.5	68.0	73.5	
	Grzanie	kW	50.4	56.0	61.5	68.0	73.5	
Parametry elektryczne	Zasilanie	f/V/Hz	3/380~415/50/60	3/380~415/50/60	3/380~415/50/60	3/380~415/50/60	3/380~415/50/60	
	Chłodzenie	Pobór mocy	kW	15.70	16.62	18.30	18.61	21.25
		Maks. pobór mocy	kW	21.40	25.10	28.50	29.10	33.00
		Prąd znamionowy	A	26.51	28.05	30.90	37.03	41.78
	Grzanie	Maks. prąd znamionowy	A	36.13	42.37	48.11	49.13	55.80
		Pobór mocy	kW	13.19	14.66	16.62	19.43	22.27
		Maks. pobór mocy	kW	17.70	22.70	25.50	26.50	30.40
		Prąd znamionowy	A	22.27	24.75	28.06	32.80	37.60
		Maks. prąd znamionowy	A	29.88	38.32	43.05	44.74	51.32
	SEER		6.78	6.75	6.54	5.97	5.68	
	SCOP		4.23	4.29	4.30	4.25	3.80	
	η _{s,c}	%	268	267	259	236	224	
	η _{s,h}	%	166	169	169	167	149	
Osiągi	Przepływ powietrza	m ³ /h	17000	17000	18000	18000	19000	
	Poziom ciśnienia akustycznego	dB(A)	61	61	61	62	62	
Montaż	Wymiary netto (szer./gl./wys.)	mm	1410/750/1690					
	Wymiary brutto z opakowaniem (szer./gl./wys.)	mm	1515/850/1858					
	Waga netto/brutto	kg	287/317	370/400				
	Typ sprężarki		DC Inverter	DC Inverter	DC Inverter	DC Inverter	DC Inverter	
	Marka sprężarki		Mitsubishi Electric	Mitsubishi Electric	Mitsubishi Electric	Mitsubishi Electric	Mitsubishi Electric	
	Ilość sprężarek		1INV	2INV	2INV	2INV	2INV	
	Czynnik chłodniczy		R410A	R410A	R410A	R410A	R410A	
	Napełnienie czynnikiem	kg	10	10	10	10	10	
	Średnica przewodu cieczowego	mm	15.88	15.88	15.88	15.88	15.88	
	Średnica przewodu gazowego	mm	28.58	28.58	28.58	28.58	28.58	
	Maks. długość przewodów	m	1000	1000	1000	1000	1000	
	Maks. długość przewodów (rzeczywista/aktualna)	m	260/220	260/220	260/220	260/220	260/220	
	Maks. różnica poziomów pomiędzy j. wew., a j.zew. (j.zew na górze/dole)	m	110/90	110/90	110/90	110/90	110/90	
	Standardowa różnica poziomów pomiędzy j. wew., a j.zew. (j.zew na górze/dole)	m	50/40	50/40	50/40	50/40	50/40	
	Maks. różnica poziomów pomiędzy j. wew.	m	30	30	30	30	30	
	Standardowa różnica poziomów pomiędzy j. wew.	m	18	18	18	18	18	
	Spręż dyspozycyjny	Pa	110	110	110	110	110	
Współczynnik przewymiarowania	Współczynnik przewymiarowania	%	50-130	50-130	50-130	50-130	50-130	
	Maks. liczba j. wewnętrznych		30	33	36	40	43	
Warunki robocze	Chłodzenie	°C	-5-50					
	Grzanie	°C	-23-21					

* Wszystkie specyfikacje są testowane w warunkach nominalnych (w trybie chłodzenia, temperatura wewnętrzna wynosi 27°C DB / 19°C WB; temp. zewnętrzna 35°C DB / 24 WB; w trybie grzania temp. wewnętrzna 20°C DB, w trybie grzania, temp. zewnętrzna 7°C DB / 6°C WB)

Jednostki zewnętrzne MRV 5

- Sprężarka typu DC Inverter
- Maksymalna moc pojedynczego modułu 26 HP
- Maksymalna moc zespołu modułów 104 HP
- Maksymalna długość rurociągu do 1000 m
- Różnica poziomów do 110 m



AV08IMVEVA
AV10IMVEVA
AV12IMVEVA
AV14IMVEVA
AV16IMVEVA



AV18IMVEVA
AV20IMVEVA
AV22IMVEVA
AV24IMVEVA
AV26IMVEVA

Model		AV28IMVEVA	AV30IMVEVA	AV32IMVEVA	AV34IMVEVA	AV36IMVEVA		
Dostępne kombinacje		AV14IMVEVA AV14IMVEVA	AV14IMVEVA AV16IMVEVA	AV16IMVEVA AV16IMVEVA	AV16IMVEVA AV18IMVEVA	AV18IMVEVA AV18IMVEVA		
Wydajność	Zakres wydajności	HP	28	30	32	34	36	
	Chłodzenie	kW	80.0	85.0	90.0	95.4	100.8	
	Grzanie	kW	80.0	85.0	90.0	95.4	100.8	
Parametry elektryczne	Zasilanie	f/V/Hz	3/380~415/50/60	3/380~415/50/60	3/380~415/50/60	3/380~415/50/60	3/380~415/50/60	
	Chłodzenie	Pobór mocy	kW	23.88	25.18	26.47	28.94	31.40
		Maks. pobór mocy	kW	32.80	35.60	38.40	40.60	42.80
		Prąd znamionowy	A	40.32	42.50	44.69	48.85	53.01
	Grzanie	Maks. prąd znamionowy	A	55.37	60.10	64.83	68.54	72.26
		Pobór mocy	kW	20.00	21.25	22.50	24.44	26.39
		Maks. pobór mocy	kW	30.20	33.50	36.80	36.10	35.40
		Prąd znamionowy	A	33.76	35.87	37.98	41.27	44.55
		Maks. prąd znamionowy	A	50.98	56.55	62.13	60.94	59.76
	SEER		6.60	6.47	6.36	6.57	6.78	
	SCOP		4.17	4.08	4.01	4.13	4.23	
	η _{s,c}	%	261	256	252	260	268	
	η _{s,h}	%	164	160	157	162	166	
Osiągi	Przepływ powietrza	m ³ /h	27000	27000	27000	30500	34000	
	Poziom ciśnienia akustycznego	dB(A)	62	62.5	63	63.5	64	
Montaż	Wymiary netto (szer./gl./wys.)	mm	980/750/1690+980/750/1690			980/750/1690+1410/750/1690	1410/750/1690+1410/750/1690	
	Wymiary brutto z opakowaniem (szer./gl./wys.)	mm	1070/850/1858+1070/850/1858			1070/850/1858+1515/850/1858	1515/850/1858+1515/850/1858	
	Waga netto/brutto	kg	244/270+244/270	244/270+244/270		244/270+287/317	287/317+287/317	
	Typ sprężarki		DC Inverter	DC Inverter	DC Inverter	DC Inverter	DC Inverter	
	Marka sprężarki		Mitsubishi Electric	Mitsubishi Electric	Mitsubishi Electric	Mitsubishi Electric	Mitsubishi Electric	
	Ilość sprężarek		2INV	2INV	2INV	2INV	2INV	
	Czynnik chłodniczy		R410A	R410A	R410A	R410A	R410A	
	Napełnienie czynnikiem	kg	20	20	20	20	20	
	Średnica przewodu cieczowego	mm	15.88	19.05	19.05	19.05	19.05	
	Średnica przewodu gazowego	mm	28.58	31.8	31.8	31.8	38.1	
	Maks. długość przewodów	m	1000	1000	1000	1000	1000	
	Maks. długość przewodów (rzeczywista/aktualna)	m	260/220	260/220	260/220	260/220	260/220	
	Maks. różnica poziomów pomiędzy j. wew., a j.zew. (j.zew na górze/dole)	m	110/90	110/90	110/90	110/90	110/90	
	Standardowa różnica poziomów pomiędzy j. wew., a j.zew. (j.zew na górze/dole)	m	50/40	50/40	50/40	50/40	50/40	
	Maks. różnica poziomów pomiędzy j. wew.	m	30	30	30	30	30	
	Standardowa różnica poziomów pomiędzy j. wew.	m	18	18	18	18	18	
	Spręż dyspozycyjny	Pa	110	110	110	110	110	
Współczynnik przewymiarowania	Współczynnik przewymiarowania	%	50-130	50-130	50-130	50-130	50-130	
	Maks. liczba j. wewnętrznych		47	50	53	56	59	
Warunki robocze	Chłodzenie	°C	-5-50					
	Grzanie	°C	-23-21					

* Wszystkie specyfikacje są testowane w warunkach nominalnych (w trybie chłodzenia, temperatura wewnętrzna wynosi 27°C DB / 19°C WB; temp. zewnętrzna 35°C DB / 24 WB; w trybie grzania temp. wewnętrzna 20°C DB, w trybie grzania, temp. zewnętrzna 7°C DB / 6°C WB)

Jednostki zewnętrzne MRV 5

- Sprężarka typu DC Inverter
- Maksymalna moc pojedynczego modułu 26 HP
- Maksymalna moc zespołu modułów 104 HP
- Maksymalna długość rurociągu do 1000 m
- Różnica poziomów do 110 m



AV08IMVEVA
AV10IMVEVA
AV12IMVEVA
AV14IMVEVA
AV16IMVEVA



AV18IMVEVA
AV20IMVEVA
AV22IMVEVA
AV24IMVEVA
AV26IMVEVA

Model		AV38IMVEVA	AV40IMVEVA	AV42IMVEVA	AV44IMVEVA	AV46IMVEVA		
Dostępne kombinacje		AV18IMVEVA	AV20IMVEVA	AV20IMVEVA	AV22IMVEVA	AV22IMVEVA		
		AV20IMVEVA	AV20IMVEVA	AV22IMVEVA	AV22IMVEVA	AV24IMVEVA		
		/	/	/	/	/		
		/	/	/	/	/		
Wydajność	Zakres wydajności	HP	38	40	42	44	46	
	Chłodzenie	kW	106.4	112.0	117.5	123.0	129.5	
	Grzanie	kW	106.4	112.0	117.5	123.0	129.5	
Parametry elektryczne	Zasilanie	f/V/Hz	3/380-415/50/60	3/380-415/50/60	3/380-415/50/60	3/380-415/50/60	3/380-415/50/60	
	Chłodzenie	Pobór mocy	kW	32.32	33.23	34.92	36.61	40.24
		Maks. pobór mocy	kW	46.50	50.20	53.60	57.00	57.60
		Prąd znamionowy	A	54.56	56.11	58.95	61.80	67.93
		Maks. prąd znamionowy	A	78.50	84.75	90.49	96.23	97.24
	Grzanie	Pobór mocy	kW	27.85	29.32	31.28	33.24	36.05
		Maks. pobór mocy	kW	40.40	45.40	48.20	51.00	52.00
		Prąd znamionowy	A	47.02	49.50	52.81	56.12	60.86
		Maks. prąd znamionowy	A	68.20	76.64	81.37	86.10	87.79
	SEER		6.76	6.75	6.64	6.54	6.22	
	SCOP		4.26	4.29	4.29	4.30	4.27	
	ηs,c	%	267	267	262	259	246	
	ηs,h	%	167	168	169	169	168	
	Osiągi	Przepływ powietrza	m³/h	34000	34000	35000	36000	36000
Poziom ciśnienia akustycznego		dB(A)	64	64	64	64	64.5	
Montaż	Wymiary netto (szer./gl./wys.)	mm	1410/750/1690+1410/750/1690					
	Wymiary brutto z opakowaniem (szer./gl./wys.)	mm	1515/850/1858+1515/850/1858					
	Waga netto/brutto	kg	287/317+370/400	370/400+370/400	370/400+370/400	370/400+370/400	370/400+370/400	
	Typ sprężarki		DC Inverter	DC Inverter	DC Inverter	DC Inverter	DC Inverter	
	Marka sprężarki		Mitsubishi Electric	Mitsubishi Electric	Mitsubishi Electric	Mitsubishi Electric	Mitsubishi Electric	
	Ilość sprężarek		3INV	4INV	4INV	4INV	4INV	
	Czynnik chłodniczy		R410A	R410A	R410A	R410A	R410A	
	Napełnienie czynnikiem	kg	20	20	20	20	20	
	Średnica przewodu cieczowego	mm	19.05	19.05	19.05	19.05	19.05	
	Średnica przewodu gazowego	mm	38.1	38.1	38.1	38.1	38.1	
	Maks. długość przewodów	m	1000	1000	1000	1000	1000	
	Maks. długość przewodów (rzeczywista/aktualna)	m	260/220	260/220	260/220	260/220	260/220	
	Maks. różnica poziomów pomiędzy j. wew., a j. zew. (j. zew na górze/dole)	m	110/90	110/90	110/90	110/90	110/90	
	Standardowa różnica poziomów pomiędzy j. wew., a j. zew. (j. zew na górze/dole)	m	50/40	50/40	50/40	50/40	50/40	
	Maks. różnica poziomów pomiędzy j. wew.	m	30	30	30	30	30	
	Standardowa różnica poziomów pomiędzy j. wew.	m	18	18	18	18	18	
	Spręż dyspozycyjny	Pa	110	110	110	110	110	
Współczynnik przewymiarowania	Współczynnik przewymiarowania	%	50-130	50-130	50-130	50-130	50-130	
	Maks. liczba j. wewnętrznych		63	64	64	64	64	
Warunki robocze	Chłodzenie	°C	-5-50					
	Grzanie	°C	-23-21					

* Wszystkie specyfikacje są testowane w warunkach nominalnych (w trybie chłodzenia, temperatura wewnętrzna wynosi 27°C DB / 19°C WB; temp. zewnętrzna 35°C DB / 24 WB; w trybie grzania temp. wewnętrzna 20°C DB, w trybie grzania, temp. zewnętrzna 7°C DB / 6°C WB)

Jednostki zewnętrzne MRV 5

- Sprężarka typu DC Inverter
- Maksymalna moc pojedynczego modułu 26 HP
- Maksymalna moc zespołu modułów 104 HP
- Maksymalna długość rurociągu do 1000 m
- Różnica poziomów do 110 m



AV08IMVEVA
AV10IMVEVA
AV12IMVEVA
AV14IMVEVA
AV16IMVEVA



AV18IMVEVA
AV20IMVEVA
AV22IMVEVA
AV24IMVEVA
AV26IMVEVA

Model		AV48IMVEVA	AV50IMVEVA	AV52IMVEVA	AV54IMVEVA	AV56IMVEVA		
Dostępne kombinacje		AV24IMVEVA	AV24IMVEVA	AV26IMVEVA	AV18IMVEVA	AV18IMVEVA		
		AV24IMVEVA	AV26IMVEVA	AV26IMVEVA	AV18IMVEVA	AV18IMVEVA		
		/	/	/	AV18IMVEVA	AV20IMVEVA		
		/	/	/	/	/		
Wydajność	Zakres wydajności	HP	48	50	52	54	56	
	Chłodzenie	kW	136.0	141.5	147.0	151.2	156.8	
	Grzanie	kW	136.0	141.5	147.0	151.2	156.8	
Parametry elektryczne	Zasilanie	f/V/Hz	3/380-415/50/60	3/380-415/50/60	3/380-415/50/60	3/380-415/50/60	3/380-415/50/60	
	Chłodzenie	Pobór mocy	kW	43.87	46.68	49.49	47.10	48.02
		Maks. pobór mocy	kW	58.20	62.10	66.00	64.20	67.90
		Prąd znamionowy	A	74.06	78.81	83.56	79.52	81.07
		Maks. prąd znamionowy	A	98.25	104.93	111.60	108.38	114.63
	Grzanie	Pobór mocy	kW	38.86	41.70	44.55	39.58	41.05
		Maks. pobór mocy	kW	53.00	56.90	60.80	53.10	58.10
		Prąd znamionowy	A	65.60	70.40	75.20	66.82	69.30
		Maks. prąd znamionowy	A	89.48	96.06	102.64	89.64	98.08
	SEER		5.97	5.81	5.68	6.78	6.76	
	SCOP		4.25	4.00	3.80	4.23	4.25	
	ηs,c	%	236	229	224	268	268	
	ηs,h	%	167	157	149	166	167	
	Osiągi	Przepływ powietrza	m³/h	36000	37000	38000	51000	51000
Poziom ciśnienia akustycznego		dB(A)	65	65	65	65.8	65.8	
Montaż	Wymiary netto (szer./gl./wys.)	mm	1410/750/1690+1410/750/1690				1410/750/1690+1410/750/1690+1410/750/1690	
	Wymiary brutto z opakowaniem (szer./gl./wys.)	mm	1515/850/1858+1515/850/1858				1515/850/1858+1515/850/1858+1515/850/1858	
	Waga netto/brutto	kg	370/400+370/400			287/317+287/317+287/317	287/317+287/317+370/400	
	Typ sprężarki		DC Inverter	DC Inverter	DC Inverter	DC Inverter	DC Inverter	
	Marka sprężarki		Mitsubishi Electric	Mitsubishi Electric	Mitsubishi Electric	Mitsubishi Electric	Mitsubishi Electric	
	Ilość sprężarek		4INV	4INV	4INV	3INV	4INV	
	Czynnik chłodniczy		R410A	R410A	R410A	R410A	R410A	
	Napełnienie czynnikiem	kg	20	20	20	30	30	
	Średnica przewodu cieczowego	mm	19.05	19.05	19.05	19.05	19.05	
	Średnica przewodu gazowego	mm	38.1	38.1	38.1	38.1	38.1	
	Maks. długość przewodów	m	1000	1000	1000	1000	1000	
	Maks. długość przewodów (rzeczywista/aktualna)	m	260/220	260/220	260/220	260/220	260/220	
	Maks. różnica poziomów pomiędzy j. wew., a j. zew. (j. zew na górze/dole)	m	110/90	110/90	110/90	110/90	110/90	
	Standardowa różnica poziomów pomiędzy j. wew., a j. zew. (j. zew na górze/dole)	m	50/40	50/40	50/40	50/40	50/40	
	Maks. różnica poziomów pomiędzy j. wew.	m	30	30	30	30	30	
	Standardowa różnica poziomów pomiędzy j. wew.	m	18	18	18	18	18	
	Spręż dyspozycyjny	Pa	110	110	110	110	110	
Współczynnik przewymiarowania	Współczynnik przewymiarowania	%	50-130	50-130	50-130	50-130	50-130	
	Maks. liczba j. wewnętrznych		64	64	64	64	64	
Warunki robocze	Chłodzenie	°C	-5-50					
	Grzanie	°C	-23-21					

* Wszystkie specyfikacje są testowane w warunkach nominalnych (w trybie chłodzenia, temperatura wewnętrzna wynosi 27°C DB / 19°C WB; temp. zewnętrzna 35°C DB / 24 WB; w trybie grzania temp. wewnętrzna 20°C DB, w trybie grzania, temp. zewnętrzna 7°C DB / 6°C WB)

Jednostki zewnętrzne MRV 5

- Sprężarka typu DC Inverter
- Maksymalna moc pojedynczego modułu 26 HP
- Maksymalna moc zespołu modułów 104 HP
- Maksymalna długość rurociągu do 1000 m
- Różnica poziomów do 110 m



AV08IMVEVA
AV10IMVEVA
AV12IMVEVA
AV14IMVEVA
AV16IMVEVA



AV18IMVEVA
AV20IMVEVA
AV22IMVEVA
AV24IMVEVA
AV26IMVEVA

Model		AV58IMVEVA	AV60IMVEVA	AV62IMVEVA	AV64IMVEVA	AV66IMVEVA		
Dostępne kombinacje		AV18IMVEVA AV20IMVEVA AV20IMVEVA	AV20IMVEVA AV20IMVEVA AV20IMVEVA	AV22IMVEVA AV20IMVEVA AV20IMVEVA	AV22IMVEVA AV22IMVEVA AV20IMVEVA	AV22IMVEVA AV22IMVEVA AV22IMVEVA		
Wydajność	Zakres wydajności	HP	58	60	62	64	66	
	Chłodzenie	kW	162.4	168.0	173.5	179.0	184.5	
	Grzanie	kW	162.4	168.0	173.5	179.0	184.5	
Parametry elektryczne	Zasilanie	f/V/Hz	3/380-415/50/60	3/380-415/50/60	3/380-415/50/60	3/380-415/50/60	3/380-415/50/60	
	Chłodzenie	Pobór mocy	kW	48.94	49.85	51.54	53.22	54.91
		Maks. pobór mocy	kW	71.60	75.30	78.70	82.10	85.50
		Prąd znamionowy	A	82.61	84.16	87.01	89.85	92.70
	Grzanie	Maks. prąd znamionowy	A	120.88	127.12	132.86	138.60	144.34
		Pobór mocy	kW	42.51	43.98	45.94	47.90	49.86
		Maks. pobór mocy	kW	63.10	68.10	70.90	73.70	76.50
		Prąd znamionowy	A	71.77	74.25	77.56	80.87	84.18
		Maks. prąd znamionowy	A	106.53	114.97	119.69	124.42	129.15
		SEER		6.75	6.75	6.67	6.60	6.54
		SCOP		4.27	4.29	4.29	4.29	4.30
		ηs,c	%	267	267	264	261	259
		ηs,h	%	168	168	168	169	169
Osiągi	Przepływ powietrza	m³/h	51000	51000	52000	53000	54000	
	Poziom ciśnienia akustycznego	dB(A)	65.8	65.8	65.8	65.8	65.8	
Montaż	Wymiary netto (szer./gl./wys.)	mm	1410/750/1690+1410/750/1690+1410/750/1690					
	Wymiary brutto z opakowaniem (szer./gl./wys.)	mm	1515/850/1858+1515/850/1858+1515/850/1858					
	Waga netto/brutto	kg	287/317+370/400+370/400 370/400+370/400+370/400					
	Typ sprężarki		DC Inverter	DC Inverter	DC Inverter	DC Inverter	DC Inverter	
	Marka sprężarki		Mitsubishi Electric	Mitsubishi Electric	Mitsubishi Electric	Mitsubishi Electric	Mitsubishi Electric	
	Ilość sprężarek		5INV	6INV	6INV	6INV	6INV	
	Czynnik chłodniczy		R410A	R410A	R410A	R410A	R410A	
	Napełnienie czynnikiem	kg	30	30	30	30	30	
	Średnica przewodu cieczowego	mm	19.05	19.05	19.05	19.05	19.05	
	Średnica przewodu gazowego	mm	41.3	41.3	41.3	41.3	41.3	
	Maks. długość przewodów	m	1000	1000	1000	1000	1000	
	Maks. długość przewodów (rzeczywista/aktualna)	m	260/220	260/220	260/220	260/220	260/220	
	Maks. różnica poziomów pomiędzy j. wew., a j. zew. (j. zew na górze/dole)	m	110/90	110/90	110/90	110/90	110/90	
	Standardowa różnica poziomów pomiędzy j. wew., a j. zew. (j. zew na górze/dole)	m	50/40	50/40	50/40	50/40	50/40	
	Maks. różnica poziomów pomiędzy j. wew.	m	30	30	30	30	30	
	Standardowa różnica poziomów pomiędzy j. wew.	m	18	18	18	18	18	
	Spręż dyspozycyjny	Pa	110	110	110	110	110	
Współczynnik przewymiarowania	Współczynnik przewymiarowania	%	50-130	50-130	50-130	50-130	50-130	
	Maks. liczba j. wewnętrznych		64	64	64	64	64	
Warunki robocze	Chłodzenie	°C	-5-50					
	Grzanie	°C	-23-21					

* Wszystkie specyfikacje są testowane w warunkach nominalnych (w trybie chłodzenia, temperatura wewnętrzna wynosi 27°C DB / 19°C WB; temp. zewnętrzna 35°C DB / 24 WB; w trybie grzania temp. wewnętrzna 20°C DB, w trybie grzania, temp. zewnętrzna 7°C DB / 6°C WB)

Jednostki zewnętrzne MRV 5

- Sprężarka typu DC Inverter
- Maksymalna moc pojedynczego modułu 26 HP
- Maksymalna moc zespołu modułów 104 HP
- Maksymalna długość rurociągu do 1000 m
- Różnica poziomów do 110 m



AV08IMVEVA
AV10IMVEVA
AV12IMVEVA
AV14IMVEVA
AV16IMVEVA



AV18IMVEVA
AV20IMVEVA
AV22IMVEVA
AV24IMVEVA
AV26IMVEVA

Model		AV68IMVEVA	AV70IMVEVA	AV72IMVEVA	AV74IMVEVA		
Dostępne kombinacje		AV22IMVEVA AV22IMVEVA AV24IMVEVA	AV22IMVEVA AV24IMVEVA AV24IMVEVA	AV24IMVEVA AV24IMVEVA AV24IMVEVA	AV26IMVEVA AV24IMVEVA AV24IMVEVA		
Wydajność	Zakres wydajności	HP	68	70	72	74	
	Chłodzenie	kW	191.0	197.5	204.0	209.5	
	Grzanie	kW	191.0	197.5	204.0	209.5	
Parametry elektryczne	Zasilanie	f/V/Hz	3/380-415/50/60	3/380-415/50/60	3/380-415/50/60	3/380-415/50/60	
	Chłodzenie	Pobór mocy	kW	58.54	62.17	65.81	68.62
		Maks. pobór mocy	kW	86.10	86.70	87.30	91.20
		Prąd znamionowy	A	98.83	104.96	111.09	115.84
	Grzanie	Maks. prąd znamionowy	A	145.35	146.37	147.38	154.05
		Pobór mocy	kW	52.67	55.48	58.29	61.13
		Maks. pobór mocy	kW	77.50	78.50	79.50	83.40
		Prąd znamionowy	A	88.92	93.66	98.40	103.20
		Maks. prąd znamionowy	A	130.84	132.52	134.21	140.80
		SEER		6.32	6.13	5.97	5.86
		SCOP		4.28	4.27	4.25	4.08
		ηs,c	%	250	242	236	231
		ηs,h	%	168	168	167	160
Osiągi	Przepływ powietrza	m³/h	54000	54000	54000	55000	
	Poziom ciśnienia akustycznego	dB(A)	66	66.5	66.8	66.8	
Montaż	Wymiary netto (szer./gl./wys.)	mm	1410/750/1690+1410/750/1690+1410/750/1690				
	Wymiary brutto z opakowaniem (szer./gl./wys.)	mm	1515/850/1858+1515/850/1858+1515/850/1858				
	Waga netto/brutto	kg	370/400+370/400+370/400				
	Typ sprężarki		DC Inverter	DC Inverter	DC Inverter	DC Inverter	
	Marka sprężarki		Mitsubishi Electric	Mitsubishi Electric	Mitsubishi Electric	Mitsubishi Electric	
	Ilość sprężarek		6INV	6INV	6INV	6INV	
	Czynnik chłodniczy		R410A	R410A	R410A	R410A	
	Napełnienie czynnikiem	kg	30	30	30	30	
	Średnica przewodu cieczowego	mm	22.2	22.2	22.2	22.2	
	Średnica przewodu gazowego	mm	44.5	44.5	44.5	44.5	
	Maks. długość przewodów	m	1000	1000	1000	1000	
	Maks. długość przewodów (rzeczywista/aktualna)	m	260/220	260/220	260/220	260/220	
	Maks. różnica poziomów pomiędzy j. wew., a j. zew. (j. zew na górze/dole)	m	110/90	110/90	110/90	110/90	
	Standardowa różnica poziomów pomiędzy j. wew., a j. zew. (j. zew na górze/dole)	m	50/40	50/40	50/40	50/40	
	Maks. różnica poziomów pomiędzy j. wew.	m	30	30	30	30	
	Standardowa różnica poziomów pomiędzy j. wew.	m	18	18	18	18	
	Spręż dyspozycyjny	Pa	110	110	110	110	
Współczynnik przewymiarowania	Współczynnik przewymiarowania	%	50-130	50-130	50-130	50-130	
	Maks. liczba j. wewnętrznych		64	64	64	64	
Warunki robocze	Chłodzenie	°C	-5-50				
	Grzanie	°C	-23-21				

* Wszystkie specyfikacje są testowane w warunkach nominalnych (w trybie chłodzenia, temperatura wewnętrzna wynosi 27°C DB / 19°C WB; temp. zewnętrzna 35°C DB / 24 WB; w trybie grzania temp. wewnętrzna 20°C DB, w trybie grzania, temp. zewnętrzna 7°C DB / 6°C WB)

Jednostki zewnętrzne MRV 5

- Sprężarka typu DC Inverter
- Maksymalna moc pojedynczego modułu 26 HP
- Maksymalna moc zespołu modułów 104 HP
- Maksymalna długość rurociągu do 1000 m
- Różnica poziomów do 110 m



AV08IMVEVA
AV10IMVEVA
AV12IMVEVA
AV14IMVEVA
AV16IMVEVA



AV18IMVEVA
AV20IMVEVA
AV22IMVEVA
AV24IMVEVA
AV26IMVEVA

Model		AV76IMVEVA	AV78IMVEVA	AV80IMVEVA	AV82IMVEVA		
Dostępne kombinacje		AV26IMVEVA AV26IMVEVA AV24IMVEVA /	AV26IMVEVA AV26IMVEVA AV26IMVEVA /	AV20IMVEVA AV20IMVEVA AV20IMVEVA AV20IMVEVA	AV20IMVEVA AV20IMVEVA AV20IMVEVA AV22IMVEVA		
Wydajność	Zakres wydajności	HP	76	78	80	82	
	Chłodzenie	kW	215.0	220.5	224.0	229.5	
	Grzanie	kW	215.0	220.5	224.0	229.5	
Parametry elektryczne	Zasilanie	f/V/Hz	3/380~415/50/60				
	Chłodzenie	Pobór mocy	kW	71.43	74.24	66.47	68.16
		Maks. pobór mocy	kW	95.10	99.00	100.40	103.80
		Prąd znamionowy	A	120.59	125.34	112.21	115.06
		Maks. prąd znamionowy	A	160.73	167.40	169.50	175.24
	Grzanie	Pobór mocy	kW	63.97	66.82	58.64	60.60
		Maks. pobór mocy	kW	87.30	91.20	90.80	93.60
		Prąd znamionowy	A	108.00	112.80	98.99	102.31
		Maks. prąd znamionowy	A	147.38	153.96	153.29	158.02
	SEER		5.76	5.68	6.75	6.69	
	SCOP		3.93	3.80	4.29	4.29	
	η _{s,c}	%	228	224	267	265	
	η _{s,h}	%	154	149	168	168	
Osiągi	Przepływ powietrza	m ³ /h	56000	57000	68000	69000	
	Poziom ciśnienia akustycznego	dB(A)	66.8	66.8	67	67	
Montaż	Wymiary netto (szer./gl./wys.)	mm	1410/750/1690+1410/750/1690+1410/750/1690				
	Wymiary brutto z opakowaniem (szer./gl./wys.)	mm	1515/850/1858+1515/850/1858+1515/850/1858				
	Waga netto/brutto	kg	370/400+370/400+370/400				
	Typ sprężarki		DC Inverter	DC Inverter	DC Inverter	DC Inverter	
	Marka sprężarki		Mitsubishi Electric	Mitsubishi Electric	Mitsubishi Electric	Mitsubishi Electric	
	Ilość sprężarek		6INV	6INV	8INV	8INV	
	Czynnik chłodniczy		R410A	R410A	R410A	R410A	
	Napełnienie czynnikiem	kg	30	30	40	40	
	Średnica przewodu cieczowego	mm	22.2	22.2	22.2	22.2	
	Średnica przewodu gazowego	mm	44.5	44.5	44.5	44.5	
	Maks. długość przewodów	m	1000	1000	1000	1000	
	Maks. długość przewodów (rzeczywista/aktualna)	m	260/220	260/220	260/220	260/220	
	Maks. różnica poziomów pomiędzy j. wew., a j. zew. (j. zew. na górze/dole)	m	110/90	110/90	110/90	110/90	
	Standardowa różnica poziomów pomiędzy j. wew., a j. zew. (j. zew. na górze/dole)	m	50/40	50/40	50/40	50/40	
	Maks. różnica poziomów pomiędzy j. wew.	m	30	30	30	30	
	Standardowa różnica poziomów pomiędzy j. wew.	m	18	18	18	18	
	Spręż dyspozycyjny	Pa	110	110	110	110	
Współczynnik przewymiarowania	Współczynnik przewymiarowania	%	50-130	50-130	50-130	50-130	
	Maks. liczba j. wewnętrznych		64	64	64	64	
Warunki robocze	Chłodzenie	°C	-5-50				
	Grzanie	°C	-23-21				

* Wszystkie specyfikacje są testowane w warunkach nominalnych (w trybie chłodzenia, temperatura wewnętrzna wynosi 27°C DB / 19°C WB; temp. zewnętrzna 35°C DB / 24 WB; w trybie grzania temp. wewnętrzna 20°C DB, w trybie grzania, temp. zewnętrzna 7°C DB / 6°C WB)

Jednostki zewnętrzne MRV 5

- Sprężarka typu DC Inverter
- Maksymalna moc pojedynczego modułu 26 HP
- Maksymalna moc zespołu modułów 104 HP
- Maksymalna długość rurociągu do 1000 m
- Różnica poziomów do 110 m



AV08IMVEVA
AV10IMVEVA
AV12IMVEVA
AV14IMVEVA
AV16IMVEVA



AV18IMVEVA
AV20IMVEVA
AV22IMVEVA
AV24IMVEVA
AV26IMVEVA

Model		AV84IMVEVA	AV86IMVEVA	AV88IMVEVA	AV90IMVEVA		
Dostępne kombinacje		AV20IMVEVA AV20IMVEVA AV22IMVEVA AV22IMVEVA	AV20IMVEVA AV22IMVEVA AV22IMVEVA AV22IMVEVA	AV22IMVEVA AV22IMVEVA AV22IMVEVA AV22IMVEVA	AV24IMVEVA AV22IMVEVA AV22IMVEVA AV22IMVEVA		
Wydajność	Zakres wydajności	HP	84	86	88	90	
	Chłodzenie	kW	235.0	240.5	246.0	252.5	
	Grzanie	kW	235.0	240.5	246.0	252.5	
Parametry elektryczne	Zasilanie	f/V/Hz	3/380~415/50/60				
	Chłodzenie	Pobór mocy	kW	69.84	71.53	73.21	76.85
		Maks. pobór mocy	kW	107.20	110.60	114.00	114.60
		Prąd znamionowy	A	117.91	120.75	123.60	129.73
		Maks. prąd znamionowy	A	180.98	186.72	192.46	193.47
	Grzanie	Pobór mocy	kW	62.56	64.52	66.49	69.29
		Maks. pobór mocy	kW	96.40	99.20	102.00	103.00
		Prąd znamionowy	A	105.62	108.93	112.24	116.98
		Maks. prąd znamionowy	A	162.74	167.47	172.20	173.89
	SEER		6.64	6.59	6.54	6.37	
	SCOP		4.29	4.29	4.30	4.29	
	η _{s,c}	%	262	260	259	252	
	η _{s,h}	%	169	169	169	169	
Osiągi	Przepływ powietrza	m ³ /h	70000	71000	72000	72000	
	Poziom ciśnienia akustycznego	dB(A)	67	67	67	67.5	
Montaż	Wymiary netto (szer./gl./wys.)	mm	1410/750/1690+1410/750/1690+1410/750/1690+1410/750/1690				
	Wymiary brutto z opakowaniem (szer./gl./wys.)	mm	1515/850/1858+1515/850/1858+1515/850/1858+1515/850/1858				
	Waga netto/brutto	kg	370/400+370/400+370/400+370/400				
	Typ sprężarki		DC Inverter	DC Inverter	DC Inverter	DC Inverter	
	Marka sprężarki		Mitsubishi Electric	Mitsubishi Electric	Mitsubishi Electric	Mitsubishi Electric	
	Ilość sprężarek		8INV	8INV	8INV	8INV	
	Czynnik chłodniczy		R410A	R410A	R410A	R410A	
	Napełnienie czynnikiem	kg	40	40	40	40	
	Średnica przewodu cieczowego	mm	22.2	25.4	25.4	25.4	
	Średnica przewodu gazowego	mm	44.5	50.8	50.8	50.8	
	Maks. długość przewodów	m	1000	1000	1000	1000	
	Maks. długość przewodów (rzeczywista/aktualna)	m	260/220	260/220	260/220	260/220	
	Maks. różnica poziomów pomiędzy j. wew., a j. zew. (j. zew. na górze/dole)	m	110/90	110/90	110/90	110/90	
	Standardowa różnica poziomów pomiędzy j. wew., a j. zew. (j. zew. na górze/dole)	m	50/40	50/40	50/40	50/40	
	Maks. różnica poziomów pomiędzy j. wew.	m	30	30	30	30	
	Standardowa różnica poziomów pomiędzy j. wew.	m	18	18	18	18	
	Spręż dyspozycyjny	Pa	110	110	110	110	
Współczynnik przewymiarowania	Współczynnik przewymiarowania	%	50-130	50-130	50-130	50-130	
	Maks. liczba j. wewnętrznych		64	64	64	64	
Warunki robocze	Chłodzenie	°C	-5-50				
	Grzanie	°C	-23-21				

* Wszystkie specyfikacje są testowane w warunkach nominalnych (w trybie chłodzenia, temperatura wewnętrzna wynosi 27°C DB / 19°C WB; temp. zewnętrzna 35°C DB / 24 WB; w trybie grzania temp. wewnętrzna 20°C DB, w trybie grzania, temp. zewnętrzna 7°C DB / 6°C WB)

Jednostki zewnętrzne MRV 5

- Sprężarka typu DC Inverter
- Maksymalna moc pojedynczego modułu 26 HP
- Maksymalna moc zespołu modułów 104 HP
- Maksymalna długość rurociągu do 1000 m
- Różnica poziomów do 110 m



AV08IMVEVA
AV10IMVEVA
AV12IMVEVA
AV14IMVEVA
AV16IMVEVA



AV18IMVEVA
AV20IMVEVA
AV22IMVEVA
AV24IMVEVA
AV26IMVEVA

Model		AV92IMVEVA	AV94IMVEVA	AV96IMVEVA	AV98IMVEVA		
Dostępne kombinacje		AV24IMVEVA AV24IMVEVA AV22IMVEVA AV22IMVEVA	AV24IMVEVA AV24IMVEVA AV24IMVEVA AV24IMVEVA	AV24IMVEVA AV24IMVEVA AV24IMVEVA AV24IMVEVA	AV26IMVEVA AV24IMVEVA AV24IMVEVA AV24IMVEVA		
Wydajność	Zakres wydajności	HP	92	94	96	98	
	Chłodzenie	kW	259.0	265.5	272.0	277.5	
	Grzanie	kW	259.0	265.5	272.0	277.5	
Parametry elektryczne	Zasilanie	f/V/Hz	3/380~415/50/60				
	Chłodzenie	Pobór mocy	kW	80.48	84.11	87.74	90.55
		Maks. pobór mocy	kW	115.20	115.80	116.40	120.30
		Prąd znamionowy	A	135.86	142.00	148.13	152.87
	Grzanie	Maks. prąd znamionowy	A	194.48	195.49	196.51	203.18
		Pobór mocy	kW	72.10	74.91	77.71	80.56
		Maks. pobór mocy	kW	104.00	105.00	106.00	109.90
	Prąd znamionowy	A	121.72	126.46	131.20	136.00	
	Maks. prąd znamionowy	A	175.57	177.26	178.95	185.53	
	SEER		6.22	6.09	5.97	5.89	
	SCOP		4.27	4.26	4.25	4.12	
	ηs,c	%	246	241	236	232	
	ηs,h	%	168	167	167	162	
Osiągi	Przepływ powietrza	m³/h	72000	72000	72000	73000	
	Poziom ciśnienia akustycznego	dB(A)	67.5	68	68	68	
Montaż	Wymiary netto (szer./gl./wys.)	mm	1410/750/1690+1410/750/1690+1410/750/1690+1410/750/1690				
	Wymiary brutto z opakowaniem (szer./gl./wys.)	mm	1515/850/1858+1515/850/1858+1515/850/1858+1515/850/1858				
	Waga netto/brutto	kg	370/400+370/400+370/400+370/400				
	Typ sprężarki		DC Inverter	DC Inverter	DC Inverter	DC Inverter	
	Marka sprężarki		Mitsubishi Electric	Mitsubishi Electric	Mitsubishi Electric	Mitsubishi Electric	
	Ilość sprężarek		8INV	8INV	8INV	8INV	
	Czynnik chłodniczy		R410A	R410A	R410A	R410A	
	Napełnienie czynnikiem	kg	40	40	40	40	
	Średnica przewodu cieczowego	mm	25.4	25.4	25.4	25.4	
	Średnica przewodu gazowego	mm	50.8	50.8	50.8	54.1	
	Maks. długość przewodów	m	1000	1000	1000	1000	
	Maks. długość przewodów (rzeczywista/aktualna)	m	260/220	260/220	260/220	260/220	
	Maks. różnica poziomów pomiędzy j. wew., a j. zew. (j. zew na górze/dole)	m	110/90	110/90	110/90	110/90	
	Standardowa różnica poziomów pomiędzy j. wew., a j. zew. (j. zew na górze/dole)	m	50/40	50/40	50/40	50/40	
	Maks. różnica poziomów pomiędzy j. wew.	m	30	30	30	30	
	Standardowa różnica poziomów pomiędzy j. wew.	m	18	18	18	18	
	Spręż dyspozycyjny	Pa	110	110	110	110	
Współczynnik przewymiarowania	Współczynnik przewymiarowania	%	50-130	50-130	50-130	50-130	
	Maks. liczba j. wewnętrznych		64	64	64	64	
Warunki robocze	Chłodzenie	°C	-5-50				
	Grzanie	°C	-23-21				

* Wszystkie specyfikacje są testowane w warunkach nominalnych (w trybie chłodzenia, temperatura wewnętrzna wynosi 27°C DB / 19°C WB; temp. zewnętrzna 35°C DB / 24 WB; w trybie grzania temp. wewnętrzna 20°C DB, w trybie grzania, temp. zewnętrzna 7°C DB / 6°C WB)

Jednostki zewnętrzne MRV 5

- Sprężarka typu DC Inverter
- Maksymalna moc pojedynczego modułu 26 HP
- Maksymalna moc zespołu modułów 104 HP
- Maksymalna długość rurociągu do 1000 m
- Różnica poziomów do 110 m



AV08IMVEVA
AV10IMVEVA
AV12IMVEVA
AV14IMVEVA
AV16IMVEVA



AV18IMVEVA
AV20IMVEVA
AV22IMVEVA
AV24IMVEVA
AV26IMVEVA

Model		AV100IMVEVA	AV102IMVEVA	AV104IMVEVA		
Dostępne kombinacje		AV26IMVEVA AV26IMVEVA AV24IMVEVA AV24IMVEVA	AV26IMVEVA AV26IMVEVA AV26IMVEVA AV24IMVEVA	AV26IMVEVA AV26IMVEVA AV26IMVEVA AV26IMVEVA		
Wydajność	Zakres wydajności	HP	100	102	104	
	Chłodzenie	kW	283.0	288.5	294.0	
	Grzanie	kW	283.0	288.5	294.0	
Parametry elektryczne	Zasilanie	f/V/Hz	3/380~415/50/60			
	Chłodzenie	Pobór mocy	kW	93.37	96.18	98.99
		Maks. pobór mocy	kW	124.20	128.10	132.00
		Prąd znamionowy	A	157.62	162.37	167.12
	Grzanie	Maks. prąd znamionowy	A	209.85	216.53	223.20
		Pobór mocy	kW	83.40	86.25	89.09
		Maks. pobór mocy	kW	113.80	117.70	121.60
	Prąd znamionowy	A	140.80	145.60	150.40	
	Maks. prąd znamionowy	A	192.12	198.70	205.29	
	SEER		5.81	5.74	5.68	
	SCOP		4.00	3.90	3.80	
	ηs,c	%	229	227	224	
	ηs,h	%	157	153	149	
Osiągi	Przepływ powietrza	m³/h	74000	75000	76000	
	Poziom ciśnienia akustycznego	dB(A)	68	68	68	
Montaż	Wymiary netto (szer./gl./wys.)	mm	1410/750/1690+1410/750/1690+1410/750/1690+1410/750/1690			
	Wymiary brutto z opakowaniem (szer./gl./wys.)	mm	1515/850/1858+1515/850/1858+1515/850/1858+1515/850/1858			
	Waga netto/brutto	kg	370/400+370/400+370/400+370/400			
	Typ sprężarki		DC Inverter	DC Inverter	DC Inverter	
	Marka sprężarki		Mitsubishi Electric	Mitsubishi Electric	Mitsubishi Electric	
	Ilość sprężarek		8INV	8INV	8INV	
	Czynnik chłodniczy		R410A	R410A	R410A	
	Napełnienie czynnikiem	kg	40	40	40	
	Średnica przewodu cieczowego	mm	25.4	25.4	25.4	
	Średnica przewodu gazowego	mm	54.1	54.1	54.1	
	Maks. długość przewodów	m	1000	1000	1000	
	Maks. długość przewodów (rzeczywista/aktualna)	m	260/220	260/220	260/220	
	Maks. różnica poziomów pomiędzy j. wew., a j. zew. (j. zew na górze/dole)	m	110/90	110/90	110/90	
	Standardowa różnica poziomów pomiędzy j. wew., a j. zew. (j. zew na górze/dole)	m	50/40	50/40	50/40	
	Maks. różnica poziomów pomiędzy j. wew.	m	30	30	30	
	Standardowa różnica poziomów pomiędzy j. wew.	m	18	18	18	
	Spręż dyspozycyjny	Pa	110	110	110	
Współczynnik przewymiarowania	Współczynnik przewymiarowania	%	50-130	50-130	50-130	
	Maks. liczba j. wewnętrznych		64	64	64	
Warunki robocze	Chłodzenie	°C	-5-50			
	Grzanie	°C	-23-21			

* Wszystkie specyfikacje są testowane w warunkach nominalnych (w trybie chłodzenia, temperatura wewnętrzna wynosi 27°C DB / 19°C WB; temp. zewnętrzna 35°C DB / 24 WB; w trybie grzania temp. wewnętrzna 20°C DB, w trybie grzania, temp. zewnętrzna 7°C DB / 6°C WB)

Wymiary

Jednostki zewnętrzne MRV 5

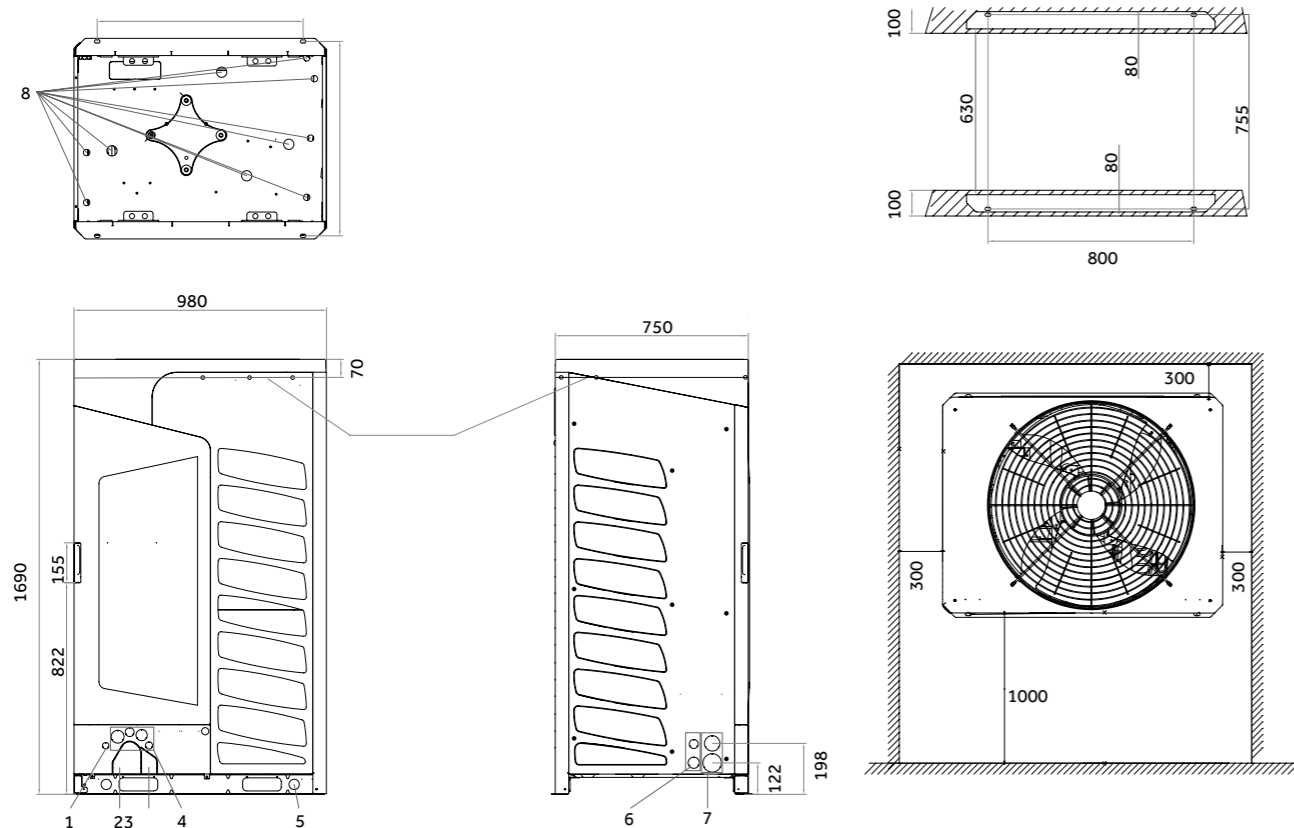

Nr	Nazwa	Uwagi
1	Otwór na przewód sterujący (Ø 25)	Zabezpieczyć gumowym korkiem w mocowaniu urządzenia
2	Wyjście przewodów układu 2-przewodowego	
3	Wyjście przewodów układu 3-przewodowego	
4	Otwór na kabel zasilania	Dobrać przepust o średnicy odpowiadającej średnicy przewodu zasilania, po czym uszczelnić tuleją ochronną z kompletu.
5	Otwór pod mocowanie zawieszenia	
6	Otwór zasilania linii sterującej	
7	Otwór zasilania linii sterującej	
8	Otwór odpływowy	

Jednostki zewnętrzne MRV 5 | Wymiary

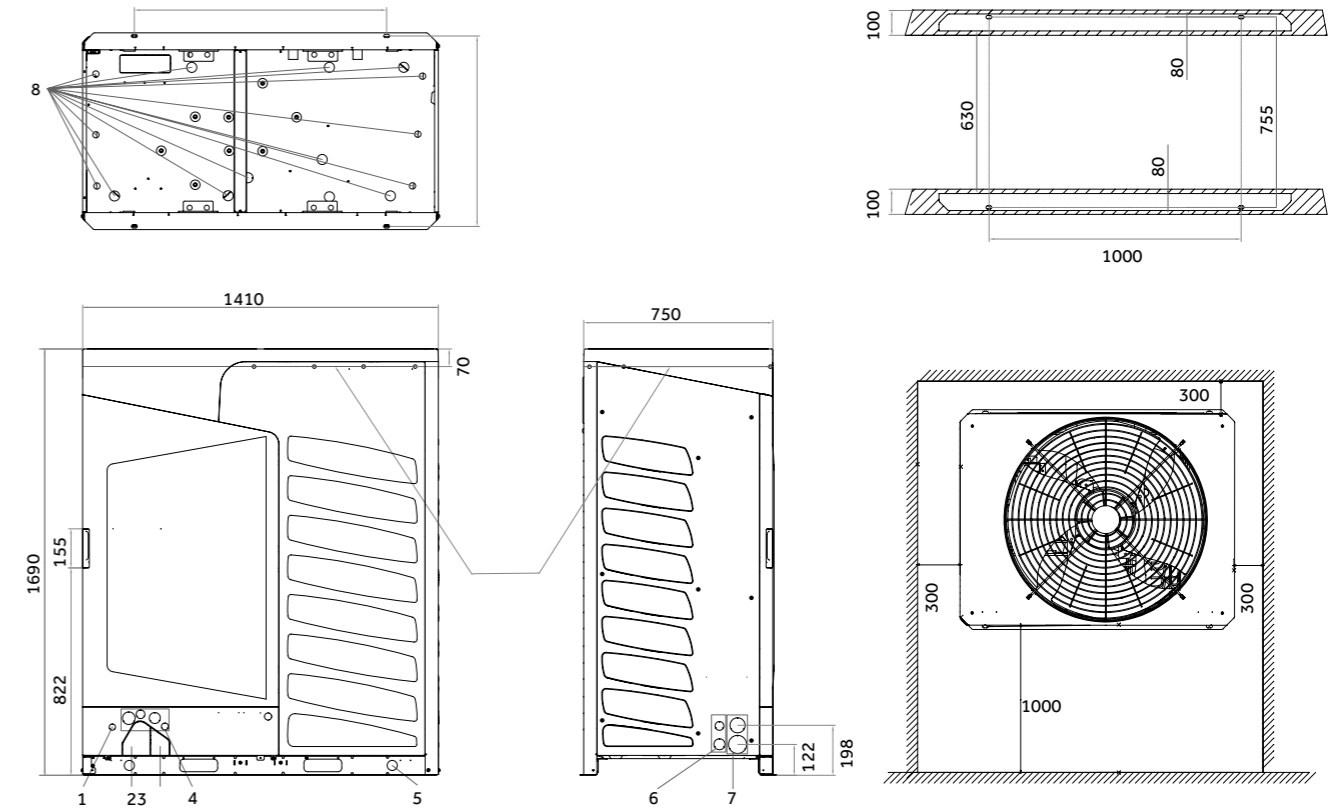

Nr	Nazwa	Uwagi
1	Otwór na przewód sterujący (Ø 25)	Zabezpieczyć gumowym korkiem w mocowaniu urządzenia
2	Wyjście przewodów układu 2-przewodowego	
3	Wyjście przewodów układu 3-przewodowego	
4	Otwór na kabel zasilania	Dobrać przepust o średnicy odpowiadającej średnicy przewodu zasilania, po czym uszczelnić tuleją ochronną z kompletu.
5	Otwór pod mocowanie zawieszenia	
6	Otwór zasilania linii sterującej	
7	Otwór zasilania linii sterującej	
8	Otwór odpływowy	

MRV 5-H

Jednostki zewnętrzne MRV



Automatyczne odszranianie

System MRV 5-H posiada inteligentną technologię ochrony urządzenia przed oszronieniem, która działa w oparciu o ciśnienie w układzie, zmiany temperatury wężownicy, technologię kontroli silnika wentylatora. System MRV 5-H zapewnia wydajną pracę, nawet w trakcie automatycznego odszraniania oraz komfortowe warunki wewnątrz pomieszczeń bez wahań temperatury.

Jednostki zewnętrzne MRV 5-H

Wysoka wydajność

Urządzenia wyposażone są w sprężarki EVI, które pomagają zwiększyć cyrkulację czynnika chłodniczego o 15% i poprawić zdolność grzewczą całego systemu o 30%. System MRV 5-H umożliwia pracę w trybie grzania przy temperaturze zewnętrznej sięgającej nawet -27°C , a w trybie chłodzenia przy temperaturze 52°C .

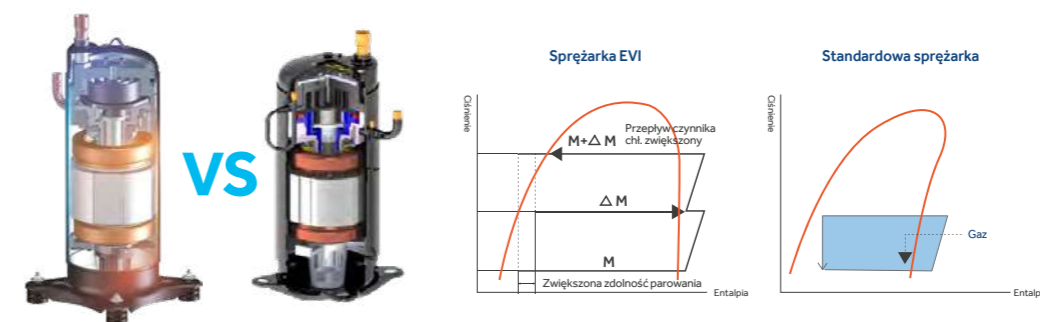

Komfort

Wydajna i stabilna praca w niskich temperaturach

Jednostki 8HP, osiągają 100% wydajności w trybie grzania przy temperaturze zewnętrznej poniżej -10°C .

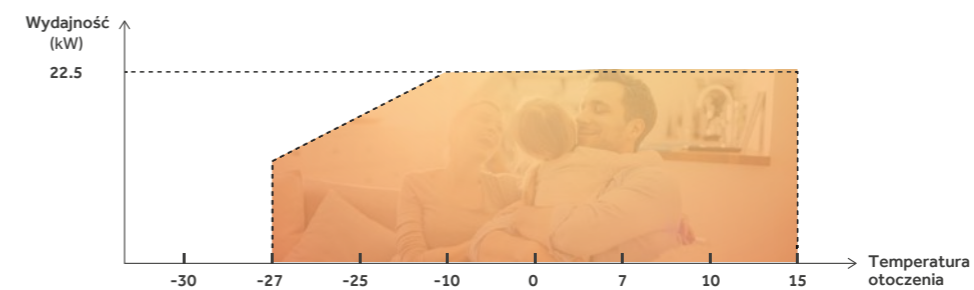

Jednostki zewnętrzne MRV 5-H

- Sprężarka typu EVI
- Minimalna moc pojedynczego modułu 26 HP
- Maksymalna moc zespołu modułów 104 HP
- Maksymalna długość rurociągu do 1000 m
- Różnica poziomów do 110 m



AV08NMVETA
AV10NMVETA
AV12NMVETA
AV14NMVETA
AV16NMVETA



AV18NMVETA
AV20NMVETA
AV22NMVETA
AV24NMVETA
AV26NMVETA

Model		AV08NMVETA	AV10NMVETA	AV12NMVETA	AV14NMVETA	AV16NMVETA		
Dostępne kombinacje		/	/	/	/	/		
Wydajność	Zakres wydajności	HP	8	10	12	14	16	
	Chłodzenie	kW	25.2	28.0	33.5	40.0	45.0	
	Grzanie	kW	25.2	28.0	33.5	40.0	45.0	
Parametry elektryczne	Zasilanie	f/V/Hz	3/380-415/50/60	3/380-415/50/60	3/380-415/50/60	3/380-415/50/60	3/380-415/50/60	
	Chłodzenie	Pobór mocy	kW	6.24	7.37	9.31	11.94	13.24
		Prąd znamionowy	A	10.53	12.44	15.71	20.16	22.34
		Maks. pobór mocy	kW	14.30	15.10	16.32	17.58	20.69
		Maks. prąd znamionowy	A	23.81	25.14	27.17	29.27	34.50
	Grzanie	Pobór mocy	kW	5.56	6.32	7.71	9.71	10.92
		Prąd znamionowy	A	9.67	10.99	13.40	16.88	18.99
		Maks. pobór mocy	kW	11.69	12.19	12.69	16.10	19.56
		Maks. prąd znamionowy	A	19.47	20.30	21.13	26.81	32.57
	SEER		7.25	7.09	6.69	6.60	6.36	
	SCOP		4.61	281	4.51	261	4.10	
	ηs,c	%	287	241	265	232	251	
	ηs,h	%	182	177	177	169	161	
	Osiągi	Przepływ powietrza (H)	m³/h	11000	11000	12000	13500	13500
Poziom ciśnienia akustycznego		dB(A)	56	56	59	59	60	
Montaż	Wymiary netto (szer./gl./wys.)	mm	980/750/1690					
	Wymiary brutto z opakowaniem (szer./gl./wys.)	mm	1070/850/1858					
	Waga netto/brutto	kg	255/280					
	Typ sprężarki		DC Inverter	DC Inverter	DC Inverter	DC Inverter	DC Inverter	
	Marka sprężarki		Mitsubishi Electric	Mitsubishi Electric	Mitsubishi Electric	Mitsubishi Electric	Mitsubishi Electric	
	Ilość sprężarek		1INV	1INV	1INV	1INV	1INV	
	Czynnik chłodniczy		R410A	R410A	R410A	R410A	R410A	
	Napełnienie czynnikiem	kg	10	10	10	10	10	
	Średnica przewodu cieczowego	mm	9.52	9.52	12.7	12.7	12.7	
	Średnica przewodu gazowego	mm	19.05	22.22	25.4	25.4	28.58	
	Maks. długość przewodów	m	1000	1000	1000	1000	1000	
	Maks. długość przewodów (rzeczywista/aktualna)	m	260/220	260/220	260/220	260/220	260/220	
	Maks. różnica poziomów pomiędzy j. wew., a j. zew. (j. zew na górze/dole) *1	m	110/90	110/90	110/90	110/90	110/90	
	Standardowa różnica poziomów pomiędzy j. wew., a j. zew. (j. zew na górze/dole) *2	m	50/40	50/40	50/40	50/40	50/40	
Maks. różnica poziomów pomiędzy j. wew. *3	m	30	30	30	30	30		
Standardowa różnica poziomów pomiędzy j. wew. *4	m	18	18	18	18	18		
Spręż dyspozycyjny	Pa	110	110	110	110	110		
Współczynnik przewymiarowania	Współczynnik przewymiarowania	%	50-130	50-130	50-130	50-130	50-130	
	Maks. liczba j. wewnętrznych		13	16	20	24	27	
Warunki robocze	Chłodzenie	°C	-5-52					
	Ogrzewanie	°C	-27-21					

*1 Jeśli różnica poziomów pomiędzy j. wew. a j. zew. mieści się w zakresie od 50 m do 110 m, skontaktuj się z nami w celu indywidualnego dostosowania produkowanego systemu

*2 Standardowa produkcja nie wymagająca indywidualnego dostosowania

*3 Jeśli różnica poziomów pomiędzy j. wew. a j. zew. mieści się w zakresie od 18 m do 30 m, skontaktuj się z nami w celu indywidualnego dostosowania produkowanego systemu

*4 Standardowa produkcja nie wymagająca indywidualnego dostosowania

* Wszystkie specyfikacje są testowane w warunkach nominalnych (w trybie chłodzenia, temperatura wewnętrzna wynosi 27°C DB / 19°C WB; temp. zewnętrzna 35°C DB / 24 WB; w trybie ogrzewania temp. wewnętrzna 20°C DB, w trybie ogrzewania, temp. zewnętrzna 7°C DB / 6°C WB)

Jednostki zewnętrzne MRV 5-H

- Sprężarka typu EVI
- Minimalna moc pojedynczego modułu 26 HP
- Maksymalna moc zespołu modułów 104 HP
- Maksymalna długość rurociągu do 1000 m
- Różnica poziomów do 110 m



AV08NMVETA
AV10NMVETA
AV12NMVETA
AV14NMVETA
AV16NMVETA



AV18NMVETA
AV20NMVETA
AV22NMVETA
AV24NMVETA
AV26NMVETA

Model		AV18NMVETA	AV20NMVETA	AV22NMVETA	AV24NMVETA	AV26NMVETA		
Dostępne kombinacje		/	/	/	/	/		
Wydajność	Zakres wydajności	HP	18	20	22	24	26	
	Chłodzenie	kW	50.4	56.0	61.5	68.0	73.5	
	Grzanie	kW	50.4	56.0	61.5	68.0	73.5	
Parametry elektryczne	Zasilanie	f/V/Hz	3/380-415/50/60	3/380-415/50/60	3/380-415/50/60	3/380-415/50/60	3/380-415/50/60	
	Chłodzenie	Pobór mocy	kW	15.70	16.62	18.30	21.94	24.75
		Prąd znamionowy	A	26.51	28.05	30.90	31.42	35.87
		Maks. pobór mocy	kW	25.90	28.91	31.82	32.81	35.35
		Maks. prąd znamionowy	A	40.30	46.30	51.91	54.12	58.86
	Grzanie	Pobór mocy	kW	12.81	14.23	16.14	18.86	21.62
		Prąd znamionowy	A	22.27	24.75	28.06	32.80	37.60
		Maks. pobór mocy	kW	21.93	24.70	25.69	30.40	32.45
		Maks. prąd znamionowy	A	36.51	41.13	42.78	50.62	54.03
	SEER		6.78	6.75	6.54	5.97	5.68	
	SCOP		4.31	4.38	4.39	4.34	3.88	
	ηs,c	%	268	267	259	236	224	
	ηs,h	%	170	172	172	170	152	
	Osiągi	Przepływ powietrza (H)	m³/h	17000	17000	18000	18000	19000
Poziom ciśnienia akustycznego		dB(A)	61	61	61	62	62	
Montaż	Wymiary netto (szer./gl./wys.)	mm	1410/750/1690					
	Wymiary brutto z opakowaniem (szer./gl./wys.)	mm	1515/850/1858					
	Waga netto/brutto	kg	385/410					
	Typ sprężarki		DC Inverter	DC Inverter	DC Inverter	DC Inverter	DC Inverter	
	Marka sprężarki		Mitsubishi Electric	Mitsubishi Electric	Mitsubishi Electric	Mitsubishi Electric	Mitsubishi Electric	
	Ilość sprężarek		2INV	2INV	2INV	2INV	2INV	
	Czynnik chłodniczy		R410A	R410A	R410A	R410A	R410A	
	Napełnienie czynnikiem	kg	10	10	10	10	10	
	Średnica przewodu cieczowego	mm	15.88	15.88	15.88	15.88	15.88	
	Średnica przewodu gazowego	mm	28.58	28.58	28.58	28.58	28.58	
	Maks. długość przewodów	m	1000	1000	1000	1000	1000	
	Maks. długość przewodów (rzeczywista/aktualna)	m	260/220	260/220	260/220	260/220	260/220	
	Maks. różnica poziomów pomiędzy j. wew., a j. zew. (j. zew na górze/dole) *1	m	110/90	110/90	110/90	110/90	110/90	
	Standardowa różnica poziomów pomiędzy j. wew., a j. zew. (j. zew na górze/dole) *2	m	50/40	50/40	50/40	50/40	50/40	
Maks. różnica poziomów pomiędzy j. wew. *3	m	30	30	30	30	30		
Standardowa różnica poziomów pomiędzy j. wew. *4	m	18	18	18	18	18		
Spręż dyspozycyjny	Pa	110	110	110	110	110		
Współczynnik przewymiarowania	Współczynnik przewymiarowania	%	50-130	50-130	50-130	50-130	50-130	
	Maks. liczba j. wewnętrznych		30	33	36	40	43	
Warunki robocze	Chłodzenie	°C	-5-52					
	Ogrzewanie	°C	-27-21					

*1 Jeśli różnica poziomów pomiędzy j. wew. a j. zew. mieści się w zakresie od 50 m do 110 m, skontaktuj się z nami w celu indywidualnego dostosowania produkowanego systemu

*2 Standardowa produkcja nie wymagająca indywidualnego dostosowania

*3 Jeśli różnica poziomów pomiędzy j. wew. a j. zew. mieści się w zakresie od 18 m do 30 m, skontaktuj się z nami w celu indywidualnego dostosowania produkowanego systemu

*4 Standardowa produkcja nie wymagająca indywidualnego dostosowania

* Wszystkie specyfikacje są testowane w warunkach nominalnych (w trybie chłodzenia, temperatura wewnętrzna wynosi 27°C DB / 19°C WB; temp. zewnętrzna 35°C DB / 24 WB; w trybie ogrzewania temp. wewnętrzna 20°C DB, w trybie ogrzewania, temp. zewnętrzna 7°C DB / 6°C WB)

Jednostki zewnętrzne MRV 5-H

- Sprężarka typu EVI
- Minimalna moc pojedynczego modułu 26 HP
- Maksymalna moc zespołu modułów 104 HP
- Maksymalna długość rurociągu do 1000 m
- Różnica poziomów do 110 m



AV08NMVETA
AV10NMVETA
AV12NMVETA
AV14NMVETA
AV16NMVETA



AV18NMVETA
AV20NMVETA
AV22NMVETA
AV24NMVETA
AV26NMVETA

Model		AV28NMVETA	AV30NMVETA	AV32NMVETA		
Dostępne kombinacje		AV14NMVETA	AV14NMVETA	AV16NMVETA		
		AV14NMVETA	AV16NMVETA	AV16NMVETA		
		/	/	/		
		/	/	/		
Wydajność	Zakres wydajności	HP	28	30	32	
	Chłodzenie	kW	80.0	85.0	90.0	
	Grzanie	kW	80.0	85.0	90.0	
Parametry elektryczne	Zasilanie	f/V/Hz	3/380-415/50/60	3/380-415/50/60	3/380-415/50/60	
	Chłodzenie	Pobór mocy	kW	23.88	25.18	26.47
		Prąd znamionowy	A	40.32	42.50	44.69
		Maks. pobór mocy	kW	35.16	38.27	41.38
		Maks. prąd znamionowy	A	58.54	69.00	80.60
	Grzanie	Pobór mocy	kW	19.42	20.63	21.84
		Prąd znamionowy	A	33.76	35.87	37.98
		Maks. pobór mocy	kW	32.20	39.12	43.86
		Maks. prąd znamionowy	A	53.61	65.14	73.03
	SEER		5.68	6.54	6.42	
	SCOP		4.31	4.19	4.10	
	ηs,c	%	224	259	254	
	ηs,h	%	169	165	161	
	Osiągi	Przepływ powietrza (H)	m³/h	27000	27000	27000
Poziom ciśnienia akustycznego		dB(A)	62	62.5	63	
Montaż	Wymiary netto (szer./gl./wys.)	mm	980/750/1690+980/750/1690			
	Wymiary brutto z opakowaniem (szer./gl./wys.)	mm	1070/850/1858+1070/850/1858			
	Waga netto/brutto	kg	255/280+255/280			
	Typ sprężarki		DC Inverter	DC Inverter	DC Inverter	
	Marka sprężarki		Mitsubishi Electric	Mitsubishi Electric	Mitsubishi Electric	
	Ilość sprężarek		2INV	2INV	2INV	
	Czynnik chłodniczy		R410A	R410A	R410A	
	Napełnienie czynnikiem	kg	20	20	20	
	Średnica przewodu cieczowego	mm	15.88	19.05	19.05	
	Średnica przewodu gazowego	mm	28.58	31.8	31.8	
	Maks. długość przewodów	m	1000	1000	1000	
	Maks. długość przewodów (rzeczywista/aktualna)	m	260/220	260/220	260/220	
	Maks. różnica poziomów pomiędzy j. wew., a j.zew. (j.zew na górze/dole) *1	m	110/90	110/90	110/90	
	Standardowa różnica poziomów pomiędzy j. wew., a j.zew. (j.zew na górze/dole) *2	m	50/40	50/40	50/40	
	Maks. różnica poziomów pomiędzy j. wew. *3	m	30	30	30	
	Standardowa różnica poziomów pomiędzy j. wew. *4	m	18	18	18	
	Spręż dyspozycyjny	Pa	110	110	110	
Współczynnik przewymiarowania	Współczynnik przewymiarowania	%	50-130	50-130	50-130	
	Maks. liczba j. wewnętrznych		47	50	53	
Warunki robocze	Chłodzenie	°C	-5-52			
	Ogrzewanie	°C	-27-21			

*1 Jeśli różnica poziomów pomiędzy j. wew. a j.zew mieści się w zakresie od 50 m do 110 m, skontaktuj się z nami w celu indywidualnego dostosowania produkowanego systemu

*2 Standardowa produkcja nie wymagająca indywidualnego dostosowania

*3 Jeśli różnica poziomów pomiędzy j. wew. i j.zew mieści się w zakresie od 18 m do 30 m, skontaktuj się z nami w celu indywidualnego dostosowania produkowanego systemu

*4 Standardowa produkcja nie wymagająca indywidualnego dostosowania

* Wszystkie specyfikacje są testowane w warunkach nominalnych (w trybie chłodzenia, temperatura wewnętrzna wynosi 27°C DB / 19°C WB; temp. zewnętrzna 35°C DB / 24 WB; w trybie ogrzewania temp. wewnętrzna 20°C DB, w trybie ogrzewania, temp. zewnętrzna 7°C DB / 6°C WB)

Jednostki zewnętrzne MRV 5-H

- Sprężarka typu EVI
- Minimalna moc pojedynczego modułu 26 HP
- Maksymalna moc zespołu modułów 104 HP
- Maksymalna długość rurociągu do 1000 m
- Różnica poziomów do 110 m



AV08NMVETA
AV10NMVETA
AV12NMVETA
AV14NMVETA
AV16NMVETA



AV18NMVETA
AV20NMVETA
AV22NMVETA
AV24NMVETA
AV26NMVETA

Model		AV34NMVETA	AV36NMVETA	AV38NMVETA		
Dostępne kombinacje		AV16NMVETA	AV18NMVETA	AV18NMVETA		
		AV18NMVETA	AV18NMVETA	AV20NMVETA		
		/	/	/		
		/	/	/		
Wydajność	Zakres wydajności	HP	34	36	38	
	Chłodzenie	kW	95.4	100.8	106.4	
	Grzanie	kW	95.4	100.8	106.4	
Parametry elektryczne	Zasilanie	f/V/Hz	3/380-415/50/60	3/380-415/50/60	3/380-415/50/60	
	Chłodzenie	Pobór mocy	kW	28.94	31.40	32.32
		Prąd znamionowy	A	48.85	53.01	54.56
		Maks. pobór mocy	kW	46.59	51.80	54.81
		Maks. prąd znamionowy	A	92.60	103.82	108.24
	Grzanie	Pobór mocy	kW	23.73	25.62	27.04
		Prąd znamionowy	A	41.27	44.55	47.02
		Maks. pobór mocy	kW	49.40	51.38	60.80
		Maks. prąd znamionowy	A	82.25	85.55	101.23
	SEER		6.63	6.84	6.82	
	SCOP		4.21	4.31	4.34	
	ηs,c	%	262	271	270	
	ηs,h	%	165	169	171	
	Osiągi	Przepływ powietrza (H)	m³/h	17000	17000	34000
Poziom ciśnienia akustycznego		dB(A)	61	61	64	
Montaż	Wymiary netto (szer./gl./wys.)	mm	980/750/1690+1410/750/1690	1410/750/1690+1410/750/1690		
	Wymiary brutto z opakowaniem (szer./gl./wys.)	mm	1070/850/1858+1485/850/1858	1485/850/1858+1485/850/1858		
	Waga netto/brutto	kg	255/280+385/410	385/410+385/410		
	Typ sprężarki		DC Inverter	DC Inverter	DC Inverter	
	Marka sprężarki		Mitsubishi Electric	Mitsubishi Electric	Mitsubishi Electric	
	Ilość sprężarek		3INV	4INV	4INV	
	Czynnik chłodniczy		R410A	R410A	R410A	
	Napełnienie czynnikiem	kg	20	20	20	
	Średnica przewodu cieczowego	mm	19.05	19.05	19.05	
	Średnica przewodu gazowego	mm	31.8	38.1	38.1	
	Maks. długość przewodów	m	1000	1000	1000	
	Maks. długość przewodów (rzeczywista/aktualna)	m	260/220	260/220	260/220	
	Maks. różnica poziomów pomiędzy j. wew., a j.zew. (j.zew na górze/dole) *1	m	110/90	110/90	110/90	
	Standardowa różnica poziomów pomiędzy j. wew., a j.zew. (j.zew na górze/dole) *2	m	50/40	50/40	50/40	
	Maks. różnica poziomów pomiędzy j. wew. *3	m	30	30	30	
	Standardowa różnica poziomów pomiędzy j. wew. *4	m	18	18	18	
	Spręż dyspozycyjny	Pa	110	110	110	
Współczynnik przewymiarowania	Współczynnik przewymiarowania	%	50-130	50-130	50-130	
	Maks. liczba j. wewnętrznych		56	59	63	
Warunki robocze	Chłodzenie	°C	-5-52			
	Ogrzewanie	°C	-27-21			

*1 Jeśli różnica poziomów pomiędzy j. wew. a j.zew mieści się w zakresie od 50 m do 110 m, skontaktuj się z nami w celu indywidualnego dostosowania produkowanego systemu

*2 Standardowa produkcja nie wymagająca indywidualnego dostosowania

*3 Jeśli różnica poziomów pomiędzy j. wew. i j.zew mieści się w zakresie od 18 m do 30 m, skontaktuj się z nami w celu indywidualnego dostosowania produkowanego systemu

*4 Standardowa produkcja nie wymagająca indywidualnego dostosowania

* Wszystkie specyfikacje są testowane w warunkach nominalnych (w trybie chłodzenia, temperatura wewnętrzna wynosi 27°C DB / 19°C WB; temp. zewnętrzna 35°C DB / 24 WB; w trybie ogrzewania temp. wewnętrzna 20°C DB, w trybie ogrzewania, temp. zewnętrzna 7°C DB / 6°C WB)

Jednostki zewnętrzne MRV 5-H

- Sprężarka typu EVI
- Minimalna moc pojedynczego modułu 26 HP
- Maksymalna moc zespołu modułów 104 HP
- Maksymalna długość rurociągu do 1000 m
- Różnica poziomów do 110 m



AV08NMVETA
AV10NMVETA
AV12NMVETA
AV14NMVETA
AV16NMVETA



AV18NMVETA
AV20NMVETA
AV22NMVETA
AV24NMVETA
AV26NMVETA

Model			AV40NMVETA	AV42NMVETA	AV44NMVETA	AV46NMVETA	AV48NMVETA	
Dostępne kombinacje			AV20NMVETA	AV20NMVETA	AV22NMVETA	AV22NMVETA	AV24NMVETA	
			AV20NMVETA	AV22NMVETA	AV22NMVETA	AV24NMVETA	AV24NMVETA	
			/	/	/	/	/	
			/	/	/	/	/	
Wydajność	Zakres wydajności	HP	40	42	44	46	48	
	Chłodzenie	kW	112.0	117.5	123.0	129.5	136.0	
	Grzanie	kW	112.0	117.5	123.0	129.5	136.0	
Parametry elektryczne	Zasilanie	f/V/Hz	3/380-415/50/60	3/380-415/50/60	3/380-415/50/60	3/380-415/50/60	3/380-415/50/60	
	Chłodzenie	Pobór mocy	kW	33.23	34.92	36.61	36.91	37.22
		Prąd znamionowy	A	56.11	58.95	61.80	62.32	62.84
		Maks. pobór mocy	kW	57.82	60.73	63.64	64.63	65.62
		Maks. prąd znamionowy	A	117.72	117.08	138.00	161.20	185.20
	Grzanie	Pobór mocy	kW	28.47	30.37	32.27	35.00	37.73
		Prąd znamionowy	A	49.50	52.81	56.12	60.86	65.60
		Maks. pobór mocy	kW	64.90	64.40	78.24	87.72	98.80
		Maks. prąd znamionowy	A	108.06	107.23	130.28	146.05	164.50
		SEER		6.80	6.69	6.59	6.76	6.97
		SCOP		4.38	4.38	4.39	4.36	4.34
		ηs,c	%	269	265	261	267	276
		ηs,h	%	172	172	173	171	170
	Osiągi	Przepływ powietrza (H)	m³/h	34000	35000	36000	36000	36000
Poziom ciśnienia akustycznego		dB(A)	64	64	64	64.5	65	
Montaż	Wymiary netto (szer./gl./wys.)	mm	1410/750/1690+1410/750/1690					
	Wymiary brutto z opakowaniem (szer./gl./wys.)	mm	1485/850/1858+1485/850/1858					
	Waga netto/brutto	kg	385/410+385/410					
	Typ sprężarki		DC Inverter	DC Inverter	DC Inverter	DC Inverter	DC Inverter	
	Marka sprężarki		Mitsubishi Electric	Mitsubishi Electric	Mitsubishi Electric	Mitsubishi Electric	Mitsubishi Electric	
	Ilość sprężarek		4INV	4INV	4INV	4INV	4INV	
	Czynnik chłodniczy		R410A	R410A	R410A	R410A	R410A	
	Napełnienie czynnikiem	kg	20	20	20	20	20	
	Średnica przewodu cieczowego	mm	19.05	19.05	19.05	19.05	19.05	
	Średnica przewodu gazowego	mm	38.1	38.1	38.1	38.1	38.1	
	Maks. długość przewodów	m	1000	1000	1000	1000	1000	
	Maks. długość przewodów (rzeczywista/aktualna)	m	260/220	260/220	260/220	260/220	260/220	
	Maks. różnica poziomów pomiędzy j. wew., a j. zew. (j. zew na górze/dole) *1	m	110/90	110/90	110/90	110/90	110/90	
	Standardowa różnica poziomów pomiędzy j. wew., a j. zew. (j. zew na górze/dole) *2	m	50/40	50/40	50/40	50/40	50/40	
	Maks. różnica poziomów pomiędzy j. wew. *3	m	30	30	30	30	30	
	Standardowa różnica poziomów pomiędzy j. wew. *4	m	18	18	18	18	18	
	Spręż dyspozycyjny	Pa	110	110	110	110	110	
Współczynnik przewymiarowania	Współczynnik przewymiarowania	%	50-130	50-130	50-130	50-130	50-130	
	Maks. liczba j. wewnętrznych		64	64	64	64	64	
Warunki robocze	Chłodzenie	°C	-5-52					
	Ogrzewanie	°C	-27-21					

*1 Jeśli różnica poziomów pomiędzy j. wew, a j. zew mieści się w zakresie od 50 m do 110 m, skontaktuj się z nami w celu indywidualnego dostosowania produkowanego systemu

*2 Standardowa produkcja nie wymagająca indywidualnego dostosowania

*3 Jeśli różnica poziomów pomiędzy j. wewętrznymi mieści się w zakresie od 18 m do 30 m, skontaktuj się z nami w celu indywidualnego dostosowania produkowanego systemu

*4 Standardowa produkcja nie wymagająca indywidualnego dostosowania

* Wszystkie specyfikacje są testowane w warunkach nominalnych (w trybie chłodzenia, temperatura wewnętrzna wynosi 27°C DB / 19°C WB; temp. zewnętrzna 35°C DB / 24 WB; w trybie ogrzewania temp. wewnętrzna 20°C DB, w trybie ogrzewania, temp. zewnętrzna 7°C DB / 6°C WB)

Jednostki zewnętrzne MRV 5-H

- Sprężarka typu EVI
- Minimalna moc pojedynczego modułu 26 HP
- Maksymalna moc zespołu modułów 104 HP
- Maksymalna długość rurociągu do 1000 m
- Różnica poziomów do 110 m



AV08NMVETA
AV10NMVETA
AV12NMVETA
AV14NMVETA
AV16NMVETA



AV18NMVETA
AV20NMVETA
AV22NMVETA
AV24NMVETA
AV26NMVETA

Model			AV50NMVETA	AV52NMVETA	AV54NMVETA	AV56NMVETA	
Dostępne kombinacje			AV24NMVETA	AV26NMVETA	AV18NMVETA	AV18NMVETA	
			AV26NMVETA	AV26NMVETA	AV18NMVETA	AV18NMVETA	
			/	/	AV18NMVETA	AV20NMVETA	
			/	/	/	/	
Wydajność	Zakres wydajności	HP	50	52	54	56	
	Chłodzenie	kW	141.5	147.0	151.2	156.8	
	Grzanie	kW	141.5	147.0	151.2	156.8	
Parametry elektryczne	Zasilanie	f/V/Hz	3/380-415/50/60	3/380-415/50/60	3/380-415/50/60	3/380-415/50/60	
	Chłodzenie	Pobór mocy	kW	39.86	42.49	47.10	48.02
		Prąd znamionowy	A	67.29	71.73	79.52	81.07
		Maks. pobór mocy	kW	68.16	70.70	77.70	80.71
		Maks. prąd znamionowy	A	207.64	216.48	235.43	234.17
	Grzanie	Pobór mocy	kW	40.49	43.25	38.43	39.85
		Prąd znamionowy	A	70.40	75.20	66.82	69.30
		Maks. pobór mocy	kW	102.77	121.60	129.80	128.80
		Maks. prąd znamionowy	A	171.11	202.46	216.12	214.45
		SEER		6.87	6.78	6.85	6.84
		SCOP		4.08	3.88	4.31	4.33
		ηs,c	%	272	268	271	271
		ηs,h	%	160	152	4.31	170
	Osiągi	Przepływ powietrza (H)	m³/h	37000	38000	51000	51000
Poziom ciśnienia akustycznego		dB(A)	65	65	65.8	65.8	
Montaż	Wymiary netto (szer./gl./wys.)	mm	1410/750/1690+1410/750/1690			1410/750/1690+1410/750/1690+1410/750/1690	
	Wymiary brutto z opakowaniem (szer./gl./wys.)	mm	1485/850/1858+1485/850/1858			1485/850/1858+1485/850/1858+1485/850/1858	
	Waga netto/brutto	kg	385/410+385/410			385/410+385/410+385/410	
	Typ sprężarki		DC Inverter	DC Inverter	DC Inverter	DC Inverter	
	Marka sprężarki		Mitsubishi Electric	Mitsubishi Electric	Mitsubishi Electric	Mitsubishi Electric	
	Ilość sprężarek		4INV	4INV	6INV	6INV	
	Czynnik chłodniczy		R410A	R410A	R410A	R410A	
	Napełnienie czynnikiem	kg	20	20	30	30	
	Średnica przewodu cieczowego	mm	19.05	19.05	19.05	19.05	
	Średnica przewodu gazowego	mm	38.1	38.1	38.1	38.1	
	Maks. długość przewodów	m	1000	1000	1000	1000	
	Maks. długość przewodów (rzeczywista/aktualna)	m	260/220	260/220	260/220	260/220	
	Maks. różnica poziomów pomiędzy j. wew., a j. zew. (j. zew na górze/dole) *1	m	110/90	110/90	110/90	110/90	
	Standardowa różnica poziomów pomiędzy j. wew., a j. zew. (j. zew na górze/dole) *2	m	50/40	50/40	50/40	50/40	
	Maks. różnica poziomów pomiędzy j. wew. *3	m	30	30	30	30	
	Standardowa różnica poziomów pomiędzy j. wew. *4	m	18	18	18	18	
	Spręż dyspozycyjny	Pa	110	110	110	110	
Współczynnik przewymiarowania	Współczynnik przewymiarowania	%	50-130	50-130	50-130	50-130	
	Maks. liczba j. wewnętrznych		64	64	64	64	
Warunki robocze	Chłodzenie	°C	-5-52				
	Ogrzewanie	°C	-27-21				

*1 Jeśli różnica poziomów pomiędzy j. wew, a j. zew mieści się w zakresie od 50 m do 110 m, skontaktuj się z nami w celu indywidualnego dostosowania produkowanego systemu

*2 Standardowa produkcja nie wymagająca indywidualnego dostosowania

*3 Jeśli różnica poziomów pomiędzy j. wewętrznymi mieści się w zakresie od 18 m do 30 m, skontaktuj się z nami w celu indywidualnego dostosowania produkowanego systemu

*4 Standardowa produkcja nie wymagająca indywidualnego dostosowania

* Wszystkie specyfikacje są testowane w warunkach nominalnych (w trybie chłodzenia, temperatura wewnętrzna wynosi 27°C DB / 19°C WB; temp. zewnętrzna 35°C DB / 24 WB; w trybie ogrzewania temp. wewnętrzna 20°C DB, w trybie ogrzewania, temp. zewnętrzna 7°C DB / 6°C WB)

Jednostki zewnętrzne MRV 5-H

- Sprężarka typu EVI
- Minimalna moc pojedynczego modułu 26 HP
- Maksymalna moc zespołu modułów 104 HP
- Maksymalna długość rurociągu do 1000 m
- Różnica poziomów do 110 m



AV08NMVETA
AV10NMVETA
AV12NMVETA
AV14NMVETA
AV16NMVETA



AV18NMVETA
AV20NMVETA
AV22NMVETA
AV24NMVETA
AV26NMVETA

Model		AV58NMVETA	AV60NMVETA	AV62NMVETA	AV64NMVETA		
Dostępne kombinacje		AV18NMVETA AV20NMVETA AV20NMVETA	AV20NMVETA AV20NMVETA AV20NMVETA	AV22NMVETA AV20NMVETA AV20NMVETA	AV22NMVETA AV22NMVETA AV20NMVETA		
/		/	/	/	/		
Wydajność	Zakres wydajności	HP	58	60	62	64	
	Chłodzenie	kW	162.4	168.0	173.5	179.0	
	Grzanie	kW	162.4	168.0	173.5	179.0	
Parametry elektryczne	Zasilanie	f/V/Hz	3/380-415/50/60				
	Chłodzenie	Pobór mocy	kW	48.94	49.85	51.54	53.22
		Prąd znamionowy	A	82.61	84.16	87.01	89.85
		Maks. pobór mocy	kW	83.72	86.73	89.64	92.55
		Maks. prąd znamionowy	A	276.00	322.40	370.40	415.28
	Grzanie	Pobór mocy	kW	41.27	42.70	44.60	46.51
		Prąd znamionowy	A	71.77	74.25	77.56	80.87
		Maks. pobór mocy	kW	156.48	175.44	197.60	205.54
		Maks. prąd znamionowy	A	260.56	292.11	329.00	342.22
	SEER		6.83	6.81	6.74	6.67	
	SCOP		4.36	4.38	4.38	4.39	
	ηs,c	%	270	269	267	264	
	ηs,h	%	171	172	172	172	
	Osiągi	Przepływ powietrza (H)	m³/h	51000	51000	52000	53000
Poziom ciśnienia akustycznego		dB(A)	65.8	65.8	65.8	65.8	
Montaż	Wymiary netto (szer./gl./wys.)	mm	1410/750/1690+1410/750/1690+1410/750/1690				
	Wymiary brutto z opakowaniem (szer./gl./wys.)	mm	1485/850/1858+1485/850/1858+1485/850/1858				
	Waga netto/brutto	kg	385/410+385/410+385/410				
	Typ sprężarki		DC Inverter	DC Inverter	DC Inverter	DC Inverter	
	Marka sprężarki		Mitsubishi Electric	Mitsubishi Electric	Mitsubishi Electric	Mitsubishi Electric	
	Ilość sprężarek		6INV	6INV	6INV	6INV	
	Czynnik chłodniczy		R410A	R410A	R410A	R410A	
	Napełnienie czynnikiem	kg	30	30	30	30	
	Średnica przewodu cieczowego	mm	19.05	19.05	19.05	19.05	
	Średnica przewodu gazowego	mm	41.3	41.3	41.3	41.3	
	Maks. długość przewodów	m	1000	1000	1000	1000	
	Maks. długość przewodów (rzeczywista/aktualna)	m	260/220	260/220	260/220	260/220	
	Maks. różnica poziomów pomiędzy j. wew., a j. zew. (j. zew na górze/dole) *1	m	110/90	110/90	110/90	110/90	
	Standardowa różnica poziomów pomiędzy j. wew., a j. zew. (j. zew na górze/dole) *2	m	50/40	50/40	50/40	50/40	
	Maks. różnica poziomów pomiędzy j. wew. *3	m	30	30	30	30	
	Standardowa różnica poziomów pomiędzy j. wew. *4	m	18	18	18	18	
	Spręż dyspozycyjny	Pa	110	110	110	110	
Współczynnik przewymiarowania	Współczynnik przewymiarowania	%	50-130	50-130	50-130	50-130	
	Maks. liczba j. wewnętrznych		64	64	64	64	
Warunki robocze	Chłodzenie	°C	-5-52				
	Ogrzewanie	°C	-27-21				

*1 Jeśli różnica poziomów pomiędzy j. wew. a j. zew. mieści się w zakresie od 50 m do 110 m, skontaktuj się z nami w celu indywidualnego dostosowania produkowanego systemu

*2 Standardowa produkcja nie wymagająca indywidualnego dostosowania

*3 Jeśli różnica poziomów pomiędzy j. wewnętrznymi mieści się w zakresie od 18 m do 30 m, skontaktuj się z nami w celu indywidualnego dostosowania produkowanego systemu

*4 Standardowa produkcja nie wymagająca indywidualnego dostosowania

* Wszystkie specyfikacje są testowane w warunkach nominalnych (w trybie chłodzenia, temperatura wewnętrzna wynosi 27°C DB / 19°C WB; temp. zewnętrzna 35°C DB / 24 WB; w trybie ogrzewania temp. wewnętrzna 20°C DB, w trybie ogrzewania, temp. zewnętrzna 7°C DB / 6°C WB)

Jednostki zewnętrzne MRV 5-H

- Sprężarka typu EVI
- Minimalna moc pojedynczego modułu 26 HP
- Maksymalna moc zespołu modułów 104 HP
- Maksymalna długość rurociągu do 1000 m
- Różnica poziomów do 110 m



AV08NMVETA
AV10NMVETA
AV12NMVETA
AV14NMVETA
AV16NMVETA



AV18NMVETA
AV20NMVETA
AV22NMVETA
AV24NMVETA
AV26NMVETA

Model		AV66NMVETA	AV68NMVETA	AV70NMVETA	AV72NMVETA		
Dostępne kombinacje		AV22NMVETA AV22NMVETA AV22NMVETA	AV22NMVETA AV22NMVETA AV24NMVETA	AV22NMVETA AV24NMVETA AV24NMVETA	AV24NMVETA AV24NMVETA AV24NMVETA		
/		/	/	/	/		
Wydajność	Zakres wydajności	HP	66	68	70	72	
	Chłodzenie	kW	184.5	191.0	197.5	204.0	
	Grzanie	kW	184.5	191.0	197.5	204.0	
Parametry elektryczne	Zasilanie	f/V/Hz	3/380-415/50/60				
	Chłodzenie	Pobór mocy	kW	54.91	55.22	55.53	55.83
		Prąd znamionowy	A	92.70	93.22	93.74	94.26
		Maks. pobór mocy	kW	95.46	96.45	97.44	98.43
		Maks. prąd znamionowy	A	432.96	470.86	468.33	552.00
	Grzanie	Pobór mocy	kW	48.41	51.14	53.86	56.59
		Prąd znamionowy	A	84.18	88.92	93.66	98.40
		Maks. pobór mocy	kW	243.20	259.60	257.60	312.96
		Maks. prąd znamionowy	A	404.93	432.23	428.90	521.12
	SEER		6.60	6.80	6.86	6.98	
	SCOP		4.39	4.37	4.35	4.34	
	ηs,c	%	261	269	271	276	
	ηs,h	%	173	172	171	170	
	Osiągi	Przepływ powietrza (H)	m³/h	54000	54000	54000	54000
Poziom ciśnienia akustycznego		dB(A)	65.8	66	66.5	66.8	
Montaż	Wymiary netto (szer./gl./wys.)	mm	1410/750/1690+1410/750/1690+1410/750/1690				
	Wymiary brutto z opakowaniem (szer./gl./wys.)	mm	1485/850/1858+1485/850/1858+1485/850/1858				
	Waga netto/brutto	kg	385/410+385/410+385/410				
	Typ sprężarki		DC Inverter	DC Inverter	DC Inverter	DC Inverter	
	Marka sprężarki		Mitsubishi Electric	Mitsubishi Electric	Mitsubishi Electric	Mitsubishi Electric	
	Ilość sprężarek		6INV	6INV	6INV	6INV	
	Czynnik chłodniczy		R410A	R410A	R410A	R410A	
	Napełnienie czynnikiem	kg	30	30	30	30	
	Średnica przewodu cieczowego	mm	19.05	22.2	22.2	22.2	
	Średnica przewodu gazowego	mm	41.3	44.5	44.5	44.5	
	Maks. długość przewodów	m	1000	1000	1000	1000	
	Maks. długość przewodów (rzeczywista/aktualna)	m	260/220	260/220	260/220	260/220	
	Maks. różnica poziomów pomiędzy j. wew., a j. zew. (j. zew na górze/dole) *1	m	110/90	110/90	110/90	110/90	
	Standardowa różnica poziomów pomiędzy j. wew., a j. zew. (j. zew na górze/dole) *2	m	50/40	50/40	50/40	50/40	
	Maks. różnica poziomów pomiędzy j. wew. *3	m	30	30	30	30	
	Standardowa różnica poziomów pomiędzy j. wew. *4	m	18	18	18	18	
	Spręż dyspozycyjny	Pa	110	110	110	110	
Współczynnik przewymiarowania	Współczynnik przewymiarowania	%	50-130	50-130	50-130	50-130	
	Maks. liczba j. wewnętrznych		64	64	64	64	
Warunki robocze	Chłodzenie	°C	-5-52				
	Ogrzewanie	°C	-27-21				

*1 Jeśli różnica poziomów pomiędzy j. wew. a j. zew. mieści się w zakresie od 50 m do 110 m, skontaktuj się z nami w celu indywidualnego dostosowania produkowanego systemu

*2 Standardowa produkcja nie wymagająca indywidualnego dostosowania

*3 Jeśli różnica poziomów pomiędzy j. wewnętrznymi mieści się w zakresie od 18 m do 30 m, skontaktuj się z nami w celu indywidualnego dostosowania produkowanego systemu

*4 Standardowa produkcja nie wymagająca indywidualnego dostosowania

* Wszystkie specyfikacje są testowane w warunkach nominalnych (w trybie chłodzenia, temperatura wewnętrzna wynosi 27°C DB / 19°C WB; temp. zewnętrzna 35°C DB / 24 WB; w trybie ogrzewania temp. wewnętrzna 20°C DB, w trybie ogrzewania, temp. zewnętrzna 7°C DB / 6°C WB)

Jednostki zewnętrzne MRV 5-H

- Sprężarka typu EVI
- Minimalna moc pojedynczego modułu 26 HP
- Maksymalna moc zespołu modułów 104 HP
- Maksymalna długość rurociągu do 1000 m
- Różnica poziomów do 110 m



AV08NMVETA
AV10NMVETA
AV12NMVETA
AV14NMVETA
AV16NMVETA



AV18NMVETA
AV20NMVETA
AV22NMVETA
AV24NMVETA
AV26NMVETA

Model		AV74NMVETA	AV76NMVETA	AV78NMVETA		
Dostępne kombinacje		AV26NMVETA	AV26NMVETA	AV26NMVETA		
		AV24NMVETA	AV26NMVETA	AV26NMVETA		
		AV24NMVETA	AV24NMVETA	AV26NMVETA		
		/	/	/		
Wydajność	Zakres wydajności	HP	74	76	78	
	Chłodzenie	kW	209.5	215.0	220.5	
	Grzanie	kW	209.5	215.0	220.5	
Parametry elektryczne	Zasilanie	f/V/Hz	3/380-415/50/60			
	Chłodzenie	Pobór mocy	kW	58.47	61.10	63.74
		Prąd znamionowy	A	98.71	103.15	107.60
		Maks. pobór mocy	kW	100.97	103.51	106.05
		Maks. prąd znamionowy	A	644.80	740.80	830.56
	Grzanie	Pobór mocy	kW	59.35	62.11	64.87
		Prąd znamionowy	A	103.20	108.00	112.80
		Maks. pobór mocy	kW	350.88	395.20	411.07
		Maks. prąd znamionowy	A	584.22	658.01	684.44
	SEER		6.92	6.85	6.79	
	SCOP		4.16	4.01	3.88	
	ηs,c	%	274	271	269	
	ηs,h	%	164	157	152	
	Osiągi	Przepływ powietrza (H)	m³/h	55000	56000	57000
Poziom ciśnienia akustycznego		dB(A)	66.8	66.8	66.8	
Montaż	Wymiary netto (szer./gl./wys.)	mm	1410/750/1690+1410/750/1690+1410/750/1690			
	Wymiary brutto z opakowaniem (szer./gl./wys.)	mm	1485/850/1858+1485/850/1858+1485/850/1858			
	Waga netto/brutto	kg	385/410+385/410+385/410			
	Typ sprężarki		DC Inverter	DC Inverter	DC Inverter	
	Marka sprężarki		Mitsubishi Electric	Mitsubishi Electric	Mitsubishi Electric	
	Ilość sprężarek		6INV	6INV	6INV	
	Czynnik chłodniczy		R410A	R410A	R410A	
	Napełnienie czynnikiem	kg	30	30	30	
	Średnica przewodu cieczowego	mm	22.2	22.2	22.2	
	Średnica przewodu gazowego	mm	44.5	44.5	44.5	
	Maks. długość przewodów	m	1000	1000	1000	
	Maks. długość przewodów (rzeczywista/aktualna)	m	260/220	260/220	260/220	
	Maks. różnica poziomów pomiędzy j. wew., a j. zew. (j. zew na górze/dole) *1	m	110/90	110/90	110/90	
	Standardowa różnica poziomów pomiędzy j. wew., a j. zew. (j. zew na górze/dole) *2	m	50/40	50/40	50/40	
	Maks. różnica poziomów pomiędzy j. wew. *3	m	30	30	30	
	Standardowa różnica poziomów pomiędzy j. wew. *4	m	18	18	18	
	Spręż dyspozycyjny	Pa	110	110	110	
Współczynnik przewymiarowania	Współczynnik przewymiarowania	%	50-130	50-130	50-130	
	Maks. liczba j. wewnętrznych		64	64	64	
Warunki robocze	Chłodzenie	°C	-5-52			
	Ogrzewanie	°C	-27-21			

*1 Jeśli różnica poziomów pomiędzy j. wew. a j. zew. mieści się w zakresie od 50 m do 110 m, skontaktuj się z nami w celu indywidualnego dostosowania produkowanego systemu

*2 Standardowa produkcja nie wymagająca indywidualnego dostosowania

*3 Jeśli różnica poziomów pomiędzy j. wewnętrznymi mieści się w zakresie od 18 m do 30 m, skontaktuj się z nami w celu indywidualnego dostosowania produkowanego systemu

*4 Standardowa produkcja nie wymagająca indywidualnego dostosowania

* Wszystkie specyfikacje są testowane w warunkach nominalnych (w trybie chłodzenia, temperatura wewnętrzna wynosi 27°C DB / 19°C WB; temp. zewnętrzna 35°C DB / 24 WB; w trybie ogrzewania temp. wewnętrzna 20°C DB, w trybie ogrzewania, temp. zewnętrzna 7°C DB / 6°C WB)

Jednostki zewnętrzne MRV 5-H

- Sprężarka typu EVI
- Minimalna moc pojedynczego modułu 26 HP
- Maksymalna moc zespołu modułów 104 HP
- Maksymalna długość rurociągu do 1000 m
- Różnica poziomów do 110 m



AV08NMVETA
AV10NMVETA
AV12NMVETA
AV14NMVETA
AV16NMVETA



AV18NMVETA
AV20NMVETA
AV22NMVETA
AV24NMVETA
AV26NMVETA

Model		AV80NMVETA	AV82NMVETA	AV84NMVETA	AV86NMVETA		
Dostępne kombinacje		AV20NMVETA	AV20NMVETA	AV20NMVETA	AV20NMVETA		
		AV20NMVETA	AV20NMVETA	AV20NMVETA	AV22NMVETA		
		AV20NMVETA	AV20NMVETA	AV22NMVETA	AV22NMVETA		
		AV20NMVETA	AV22NMVETA	AV22NMVETA	AV22NMVETA		
Wydajność	Zakres wydajności	HP	80	82	84	86	
	Chłodzenie	kW	224.0	229.5	235.0	240.5	
	Grzanie	kW	224.0	229.5	235.0	240.5	
Parametry elektryczne	Zasilanie	f/V/Hz	3/380-415/50/60				
	Chłodzenie	Pobór mocy	kW	66.47	68.16	69.84	71.53
		Prąd znamionowy	A	112.21	115.06	117.91	120.75
		Maks. pobór mocy	kW	115.64	118.55	121.46	124.37
		Maks. prąd znamionowy	A	865.92	941.72	936.66	1104.00
	Grzanie	Pobór mocy	kW	56.93	58.84	60.74	62.65
		Prąd znamionowy	A	98.99	102.31	105.62	108.93
		Maks. pobór mocy	kW	486.40	519.20	515.20	625.92
		Maks. prąd znamionowy	A	809.86	864.47	857.81	1042.24
	SEER		6.82	6.76	6.71	6.65	
	SCOP		4.38	4.38	4.38	4.39	
	ηs,c	%	270	267	265	263	
	ηs,h	%	172	172	172	173	
	Osiągi	Przepływ powietrza (H)	m³/h	68000	69000	70000	71000
Poziom ciśnienia akustycznego		dB(A)	67	67	67	67	
Montaż	Wymiary netto (szer./gl./wys.)	mm	1410/750/1690+1410/750/1690+1410/750/1690+1410/750/1690				
	Wymiary brutto z opakowaniem (szer./gl./wys.)	mm	1485/850/1858+1485/850/1858+1485/850/1858+1485/850/1858				
	Waga netto/brutto	kg	385/410+385/410+385/410+385/410				
	Typ sprężarki		DC Inverter	DC Inverter	DC Inverter	DC Inverter	
	Marka sprężarki		Mitsubishi Electric	Mitsubishi Electric	Mitsubishi Electric	Mitsubishi Electric	
	Ilość sprężarek		8INV	8INV	8INV	8INV	
	Czynnik chłodniczy		R410A	R410A	R410A	R410A	
	Napełnienie czynnikiem	kg	40	40	40	40	
	Średnica przewodu cieczowego	mm	22.2	22.2	22.2	25.4	
	Średnica przewodu gazowego	mm	44.5	44.5	44.5	50.8	
	Maks. długość przewodów	m	1000	1000	1000	1000	
	Maks. długość przewodów (rzeczywista/aktualna)	m	260/220	260/220	260/220	260/220	
	Maks. różnica poziomów pomiędzy j. wew., a j. zew. (j. zew na górze/dole) *1	m	110/90	110/90	110/90	110/90	
	Standardowa różnica poziomów pomiędzy j. wew., a j. zew. (j. zew na górze/dole) *2	m	50/40	50/40	50/40	50/40	
	Maks. różnica poziomów pomiędzy j. wew. *3	m	30	30	30	30	
	Standardowa różnica poziomów pomiędzy j. wew. *4	m	18	18	18	18	
	Spręż dyspozycyjny	Pa	110	110	110	110	
Współczynnik przewymiarowania	Współczynnik przewymiarowania	%	50-130	50-130	50-130	50-130	
	Maks. liczba j. wewnętrznych		64	64	64	64	
Warunki robocze	Chłodzenie	°C	-5-52				
	Ogrzewanie	°C	-27-21				

*1 Jeśli różnica poziomów pomiędzy j. wew. a j. zew. mieści się w zakresie od 50 m do 110 m, skontaktuj się z nami w celu indywidualnego dostosowania produkowanego systemu

*2 Standardowa produkcja nie wymagająca indywidualnego dostosowania

*3 Jeśli różnica poziomów pomiędzy j. wewnętrznymi mieści się w zakresie od 18 m do 30 m, skontaktuj się z nami w celu indywidualnego dostosowania produkowanego systemu

*4 Standardowa produkcja nie wymagająca indywidualnego dostosowania

* Wszystkie specyfikacje są testowane w warunkach nominalnych (w trybie chłodzenia, temperatura wewnętrzna wynosi 27°C DB / 19°C WB; temp. zewnętrzna 35°C DB / 24 WB; w trybie ogrzewania temp. wewnętrzna 20°C DB, w trybie ogrzewania, temp. zewnętrzna 7°C DB / 6°C WB)

Jednostki zewnętrzne MRV 5-H

- Sprężarka typu EVI
- Minimalna moc pojedynczego modułu 26 HP
- Maksymalna moc zespołu modułów 104 HP
- Maksymalna długość rurociągu do 1000 m
- Różnica poziomów do 110 m



AV08NMVETA
AV10NMVETA
AV12NMVETA
AV14NMVETA
AV16NMVETA



AV18NMVETA
AV20NMVETA
AV22NMVETA
AV24NMVETA
AV26NMVETA

Model		AV88NMVETA	AV90NMVETA	AV92NMVETA	AV94NMVETA	AV96NMVETA
Dostępne kombinacje		AV22NMVETA	AV24NMVETA	AV24NMVETA	AV24NMVETA	AV24NMVETA
Wydajność						
Zakres wydajności	Chłodzenie	HP	88	90	92	94
	Grzanie	kW	246.0	252.5	259.0	265.5
Zasilanie	f/V/Hz	3/380-415/50/60	3/380-415/50/60	3/380-415/50/60	3/380-415/50/60	3/380-415/50/60
	Chłodzenie					
Parametry elektryczne	Pobór mocy	kW	73.21	73.52	73.83	74.14
		A	123.60	124.12	124.64	125.16
		kW	127.28	128.27	129.26	130.25
		A	1289.60	1481.60	1661.12	1731.84
	Grzanie	kW	64.55	67.28	70.00	72.73
		A	112.24	116.98	121.72	126.46
		kW	701.76	790.40	822.14	972.80
		A	1168.43	1316.02	1368.87	1619.71
	SEER		6.61	6.70	6.80	6.90
	SCOP		4.39	4.38	4.36	4.35
	ηs,c	%	261	265	269	273
	ηs,h	%	173	172	171	171
Osiągi	Przepływ powietrza (H)	m³/h	72000	72000	72000	72000
	Poziom ciśnienia akustycznego	dB(A)	67	67.5	67.5	68
Montaż	Wymiary netto (szer./gl./wys.)	mm	1410/750/1690+1410/750/1690+1410/750/1690+1410/750/1690			
	Wymiary brutto z opakowaniem (szer./gl./wys.)	mm	1485/850/1858+1485/850/1858+1485/850/1858+1485/850/1858			
	Waga netto/brutto	kg	385/410+385/410+385/410+385/410			
	Typ sprężarki		DC Inverter	DC Inverter	DC Inverter	DC Inverter
	Marka sprężarki		Mitsubishi Electric	Mitsubishi Electric	Mitsubishi Electric	Mitsubishi Electric
	Ilość sprężarek		8INV	8INV	8INV	8INV
	Czynnik chłodniczy		R410A	R410A	R410A	R410A
	Napełnienie czynnikiem	kg	40	40	40	40
	Średnica przewodu cieczowego	mm	25.4	25.4	25.4	25.4
	Średnica przewodu gazowego	mm	50.8	50.8	50.8	50.8
	Maks. długość przewodów	m	1000	1000	1000	1000
	Maks. długość przewodów (rzeczywista/aktualna)	m	260/220	260/220	260/220	260/220
	Maks. różnica poziomów pomiędzy j. wew., a j. zew. (j. zew na górze/dole) *1	m	110/90	110/90	110/90	110/90
	Standardowa różnica poziomów pomiędzy j. wew., a j. zew. (j. zew na górze/dole) *2	m	50/40	50/40	50/40	50/40
	Maks. różnica poziomów pomiędzy j. wew. *3	m	30	30	30	30
	Standardowa różnica poziomów pomiędzy j. wew. *4	m	18	18	18	18
	Spręż dyspozycyjny	Pa	110	110	110	110
Współczynnik przewymiarowania	Współczynnik przewymiarowania	%	50-130	50-130	50-130	50-130
	Maks. liczba j. wewnętrznych		64	64	64	64
Warunki robocze	Chłodzenie	°C	-5-52			
	Ogrzewanie	°C	-27-21			

*1 Jeśli różnica poziomów pomiędzy j. wew., a j. zew. mieści się w zakresie od 50 m do 110 m, skontaktuj się z nami w celu indywidualnego dostosowania produkowanego systemu

*2 Standardowa produkcja nie wymagająca indywidualnego dostosowania

*3 Jeśli różnica poziomów pomiędzy j. wewnętrznymi mieści się w zakresie od 18 m do 30 m, skontaktuj się z nami w celu indywidualnego dostosowania produkowanego systemu

*4 Standardowa produkcja nie wymagająca indywidualnego dostosowania

* Wszystkie specyfikacje są testowane w warunkach nominalnych (w trybie chłodzenia, temperatura wewnętrzna wynosi 27°C DB / 19°C WB; temp. zewnętrzna 35°C DB / 24 WB; w trybie ogrzewania temp. wewnętrzna 20°C DB, w trybie ogrzewania, temp. zewnętrzna 7°C DB / 6°C WB)

Jednostki zewnętrzne MRV 5-H

- Sprężarka typu EVI
- Minimalna moc pojedynczego modułu 26 HP
- Maksymalna moc zespołu modułów 104 HP
- Maksymalna długość rurociągu do 1000 m
- Różnica poziomów do 110 m



AV08NMVETA
AV10NMVETA
AV12NMVETA
AV14NMVETA
AV16NMVETA



AV18NMVETA
AV20NMVETA
AV22NMVETA
AV24NMVETA
AV26NMVETA

Model		AV98NMVETA	AV100NMVETA	AV102NMVETA	AV104NMVETA	
Dostępne kombinacje		AV26NMVETA	AV26NMVETA	AV26NMVETA	AV26NMVETA	
Wydajność						
Zakres wydajności	Chłodzenie	HP	98	100	102	
	Grzanie	kW	277.5	283.0	288.5	
Zasilanie	f/V/Hz	3/380-415/50/60	3/380-415/50/60	3/380-415/50/60	3/380-415/50/60	
	Chłodzenie					
Parametry elektryczne	Pobór mocy	kW	77.08	79.71	82.35	
		A	130.13	134.57	139.02	
		kW	133.78	136.32	138.86	
		A	1873.33	2208.00	2579.20	
	Grzanie	kW	78.21	80.97	83.73	
		A	136.00	140.80	145.60	
		kW	1030.40	1251.84	1403.52	
		A	1715.62	2084.48	2336.86	
	SEER		6.94	6.89	6.84	
	SCOP		4.20	4.08	3.98	
	ηs,c	%	275	273	271	
	ηs,h	%	165	160	156	
Osiągi	Przepływ powietrza (H)	m³/h	73000	74000	75000	
	Poziom ciśnienia akustycznego	dB(A)	68	68	68	
Montaż	Wymiary netto (szer./gl./wys.)	mm	1410/750/1690+1410/750/1690+1410/750/1690+1410/750/1690			
	Wymiary brutto z opakowaniem (szer./gl./wys.)	mm	1485/850/1858+1485/850/1858+1485/850/1858+1485/850/1858			
	Waga netto/brutto	kg	385/410+385/410+385/410+385/410			
	Typ sprężarki		DC Inverter	DC Inverter	DC Inverter	DC Inverter
	Marka sprężarki		Mitsubishi Electric	Mitsubishi Electric	Mitsubishi Electric	Mitsubishi Electric
	Ilość sprężarek		8INV	8INV	8INV	8INV
	Czynnik chłodniczy		R410A	R410A	R410A	R410A
	Napełnienie czynnikiem	kg	40	40	40	40
	Średnica przewodu cieczowego	mm	25.4	25.4	25.4	25.4
	Średnica przewodu gazowego	mm	54.1	54.1	54.1	54.1
	Maks. długość przewodów	m	1000	1000	1000	1000
	Maks. długość przewodów (rzeczywista/aktualna)	m	260/220	260/220	260/220	260/220
	Maks. różnica poziomów pomiędzy j. wew., a j. zew. (j. zew na górze/dole) *1	m	110/90	110/90	110/90	110/90
	Standardowa różnica poziomów pomiędzy j. wew., a j. zew. (j. zew na górze/dole) *2	m	50/40	50/40	50/40	50/40
	Maks. różnica poziomów pomiędzy j. wew. *3	m	30	30	30	30
	Standardowa różnica poziomów pomiędzy j. wew. *4	m	18	18	18	18
	Spręż dyspozycyjny	Pa	110	110	110	110
Współczynnik przewymiarowania	Współczynnik przewymiarowania	%	50-130	50-130	50-130	
	Maks. liczba j. wewnętrznych		64	64	64	
Warunki robocze	Chłodzenie	°C	-5-52			
	Ogrzewanie	°C	-27-21			

*1 Jeśli różnica poziomów pomiędzy j. wew., a j. zew. mieści się w zakresie od 50 m do 110 m, skontaktuj się z nami w celu indywidualnego dostosowania produkowanego systemu

*2 Standardowa produkcja nie wymagająca indywidualnego dostosowania

*3 Jeśli różnica poziomów pomiędzy j. wewnętrznymi mieści się w zakresie od 18 m do 30 m, skontaktuj się z nami w celu indywidualnego dostosowania produkowanego systemu

*4 Standardowa produkcja nie wymagająca indywidualnego dostosowania

* Wszystkie specyfikacje są testowane w warunkach nominalnych (w trybie chłodzenia, temperatura wewnętrzna wynosi 27°C DB / 19°C WB; temp. zewnętrzna 35°C DB / 24 WB; w trybie ogrzewania temp. wewnętrzna 20°C DB, w trybie ogrzewania, temp. zewnętrzna 7°C DB / 6°C WB)

MRV 5-RC

Jednostki zewnętrzne MRV



System MRV 5-RC z odzyskiem ciepła

Chłodzenie lub grzanie w układzie symultanicznym z jedną jednostką zewnętrzną dedykowane do dużych hoteli, biur oraz innych powierzchni, które wymagają zróżnicowanej pracy systemu klimatyzacyjnego.

Jednostki zewnętrzne MRV 5-RC

System 2-rurowy

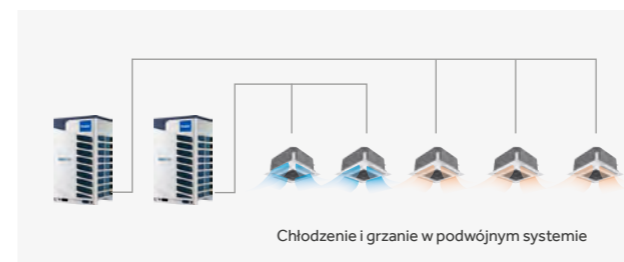

System 3-rurowy

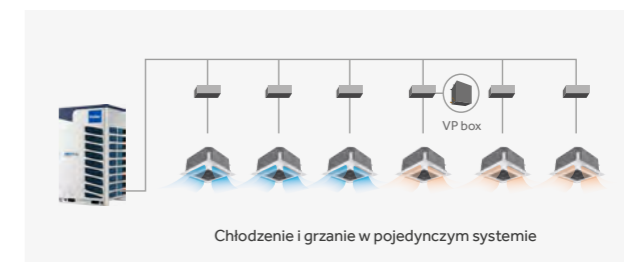

Różne tryby pracy w 1 systemie

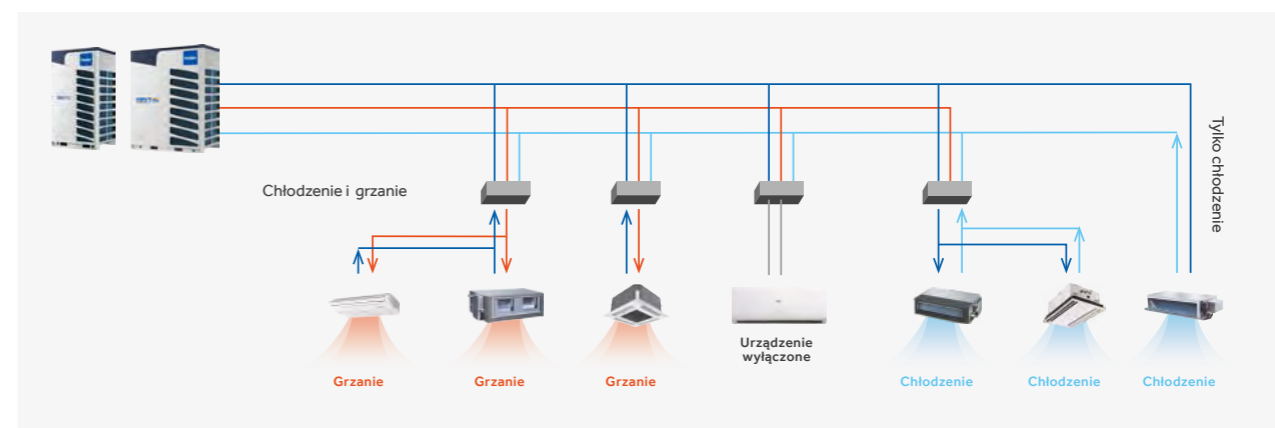

— Rurociąg gazowy o wysokim ciśnieniu — Rurociąg cieczowy
— Rurociąg gazowy ssący — Dopływ czynnika zablokowany

Zaawansowana technologia

Nawet 22 HP przy pojedynczym module, natomiast przy maksymalnej kombinacji modułów – 88 HP.

Dzięki sprężarce DC Inverter o dużej wydajności, MRV 5-RC może uzyskać moc 22 HP przy pojedynczym module, a 88 HP przy kombinacji maksymalnej liczby modułów.



Jednostki zewnętrzne MRV 5-RC

Wydajność

Technologia Inverterowa DC

System MRV 5-RC to urządzenia, które w porównaniu do innych urządzeń dostępnych na rynku są wydajniejsze oraz osiągają wyższy współczynnik EER. W urządzeniach zastosowano: wymiennik ciepła nowej generacji, sprężarkę DC Inverter, wentylator o średnicy 700 mm.

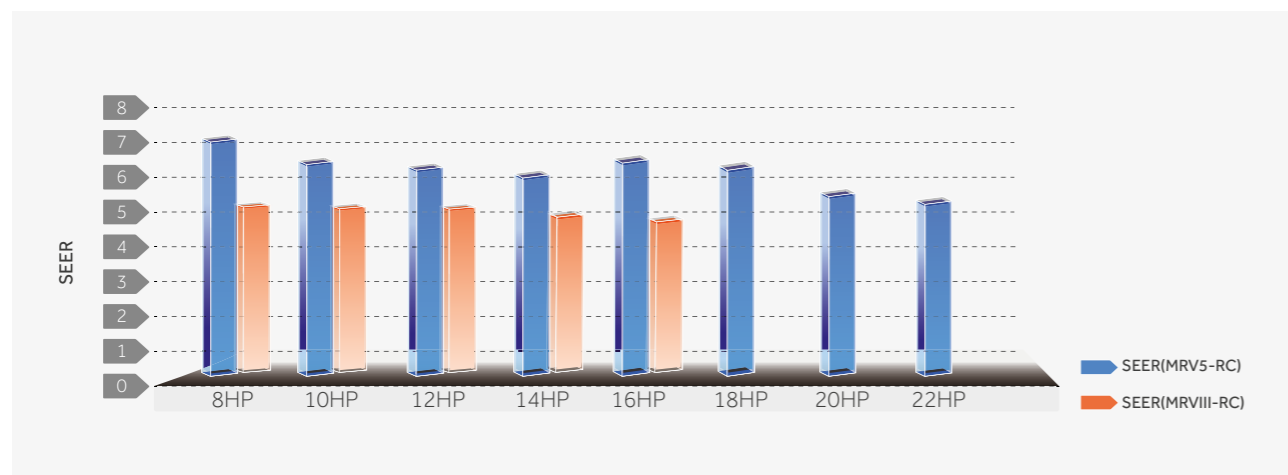

Podwójne czujniki ciśnienia

Podwójne czujniki ciśnienia zapewniają ochronę systemu na wypadek wzrostów lub spadków ciśnienia jednocześnie komunikując odczyty ze sprężarką.



4-kierunkowy wymiennik ciepła

Podwyższona wydajność systemu dzięki zastosowaniu wymiennika ciepła o większej powierzchni.



Jednostki zewnętrzne MRV 5-RC

Łatwy montaż i serwis

Skrzynka VP

Specjalnie zaprojektowana dla MRV 5-RC, objętość przepływu: 0,02 m³ (VP1), 0,05 m³ (VP4).

Indywidualna skrzynka zaworu i rurociągu dla odzysku ciepła.

Skrzynka VP może być łączona w grupy, co redukuje użycie rozbieżnych rurociągów oraz zmniejsza koszt układu.

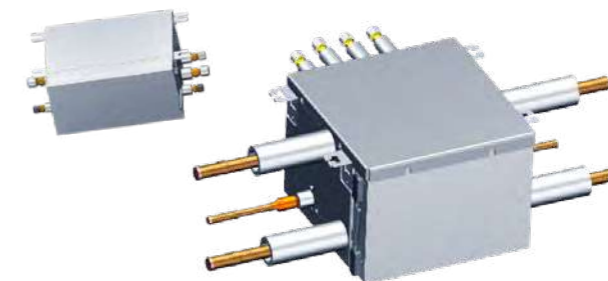

Oczyszczacz powietrza	Wydajność j. wew. (kW)	Zasilanie	Maks. ilość j. wew.	Wymiary
VP1-112B	x≤11.2	1/220-240/50/60	5	388/200/275
VP1-180B	11.2<x≤18	1/220-240/50/60	8	388/200/275
VP1-280B	18<x≤28	1/220-240/50/60	8	388/200/275
VP4-450B	≤ 45	1/220-240/50/60	20	396/290/411



Właz serwisowy

Łatwy dostęp do skrzynki elektrycznej możliwy poprzez drzwiczki serwisowe zamontowane na obudowie zewnętrznej.



4-kierunkowe przyłącze przewodów

Możliwość podłączenia przewodów z każdej strony urządzenia w zależności od możliwości i uwarunkowań montażu.

Automatyczne adresowanie jednostek wewnętrznych i wyrównywanie poziomu oleju

Automatyczne adresowanie jednostek wewnętrznych pozwala na szybką i łatwą procedurę uruchomienia systemu. Automatycznie wyrównywany poziom oleju pozwala na prostą konstrukcję bez konieczności stosowania rury wyrównującej między modułami jednostek zewnętrznych.



Jednostki zewnętrzne MRV 5-RC

- Sprężarka typu DC Inverter
- Maksymalna moc pojedynczego modułu 22 HP
- Maksymalna moc zespołu modułów 88 HP
- Maksymalna długość rurociągu do 1000 m
- Różnica poziomów do 110 m



AV08IMVURA
AV10IMVURA
AV12IMVURA
AV14IMVURA



AV16IMVURA
AV18IMVURA
AV20IMVURA
AV22IMVURA

Model		AV08IMVURA	AV10IMVURA	
Dostępne kombinacje		/	/	
		/	/	
		/	/	
		/	/	
Wydajność	Zakres wydajności	HP	8	
	Chłodzenie	kW	22.4	
	Grzanie	kW	22.4	
Parametry elektryczne	Zasilanie	f/V/Hz	3/380-415/50/60	
	Chłodzenie	Pobór mocy	kW	5.63
		Maks. pobór mocy	kW	12.80
		Prąd znamionowy	A	9.29
		Maks. prąd znamionowy	A	21.14
	Grzanie	Pobór mocy	kW	5.15
		Maks. pobór mocy	kW	11.50
		Prąd znamionowy	A	8.50
		Maks. prąd znamionowy	A	18.99
	SEER		7.05	
	SCOP		4.02	
	η _{s,c}	%	279	
	η _{s,h}	%	158	
	Osiągi	Przepływ powietrza (H/M/L)	m ³ /h	12000
		Poziom ciśnienia akustycznego	dB(A)	57
Wymiary netto (szer./gl./wys.)		mm	980/750/1690	
	Wymiary brutto z opakowaniem (szer./gl./wys.)	mm	1070/850/1858	
	Waga netto/brutto	kg	246/271	
Montaż	Typ sprężarki		DC Inverter	
	Marka sprężarki		Mitsubishi Electric	
	Ilość sprężarek		1INV	
	Czynnik chłodniczy		R410A	
	Napełnienie czynnikiem	kg	10	
	Średnica przewodu cieczowego	mm	9.52	
	Średnica przewodu gazowego	mm	19.05	
	Średnica przewodu gazowego wysokiego ciśnienia	m	19.05	
	Maks. długość przewodów	m	1000	
	Maks. długość przewodów (rzeczywista/aktualna)	m	260/220	
	Maks. różnica poziomów pomiędzy j. wew., a j. zew. (j. zew na górze/dole) *1	m	110/90	
	Standardowa różnica poziomów pomiędzy j. wew., a j. zew. (j. zew na górze/dole) *2	m	50/40	
	Maks. różnica poziomów pomiędzy j. wew. *3	m	30	
	Standardowa różnica poziomów pomiędzy j. wew. *4	m	18	
	Spręż dyspozycyjny	Pa	110	
Współczynnik przewymiarowania	Współczynnik przewymiarowania	%	50-130	
	Maks. liczba j. wewnętrznych		13	
Warunki robocze	Chłodzenie	°C	-5-50	
	Ogrzewanie	°C	-23-21	

* Wszystkie specyfikacje są testowane w warunkach nominalnych (w trybie chłodzenia, temperatura wewnętrzna wynosi 27°C DB / 19°C WB; temp. zewnętrzna 35°C DB / 24 WB; w trybie ogrzewania temp. wewnętrzna 20°C DB, w trybie ogrzewania, temp. zewnętrzna 7°C DB / 6°C WB).

Jednostki zewnętrzne MRV 5-RC

- Sprężarka typu DC Inverter
- Maksymalna moc pojedynczego modułu 22 HP
- Maksymalna moc zespołu modułów 88 HP
- Maksymalna długość rurociągu do 1000 m
- Różnica poziomów do 110 m



AV08IMVURA
AV10IMVURA
AV12IMVURA
AV14IMVURA



AV16IMVURA
AV18IMVURA
AV20IMVURA
AV22IMVURA

Model		AV12IMVURA	AV14IMVURA	
Dostępne kombinacje		/	/	
		/	/	
		/	/	
		/	/	
Wydajność	Zakres wydajności	HP	12	
	Chłodzenie	kW	33.5	
	Grzanie	kW	33.5	
Parametry elektryczne	Zasilanie	f/V/Hz	3/380-415/50/60	
	Chłodzenie	Pobór mocy	kW	9.57
		Maks. pobór mocy	kW	18.20
		Prąd znamionowy	A	15.81
		Maks. prąd znamionowy	A	30.06
	Grzanie	Pobór mocy	kW	8.38
		Maks. pobór mocy	kW	17.40
		Prąd znamionowy	A	13.83
		Maks. prąd znamionowy	A	28.74
	SEER		6.58	
	SCOP		4.08	
	η _{s,c}	%	260	
	η _{s,h}	%	160	
	Osiągi	Przepływ powietrza (H/M/L)	m ³ /h	13500
		Poziom ciśnienia akustycznego	dB(A)	60
Wymiary netto (szer./gl./wys.)		mm	980/750/1690	
	Wymiary brutto z opakowaniem (szer./gl./wys.)	mm	1070/850/1858	
	Waga netto/brutto	kg	257/282	
Montaż	Typ sprężarki		DC Inverter	
	Marka sprężarki		Mitsubishi Electric	
	Ilość sprężarek		1INV	
	Czynnik chłodniczy		R410A	
	Napełnienie czynnikiem	kg	10	
	Średnica przewodu cieczowego	mm	12.7	
	Średnica przewodu gazowego	mm	25.4	
	Średnica przewodu gazowego wysokiego ciśnienia	m	22.22	
	Maks. długość przewodów	m	1000	
	Maks. długość przewodów (rzeczywista/aktualna)	m	260/220	
	Maks. różnica poziomów pomiędzy j. wew., a j. zew. (j. zew na górze/dole) *1	m	110/90	
	Standardowa różnica poziomów pomiędzy j. wew., a j. zew. (j. zew na górze/dole) *2	m	50/40	
	Maks. różnica poziomów pomiędzy j. wew. *3	m	30	
	Standardowa różnica poziomów pomiędzy j. wew. *4	m	18	
	Spręż dyspozycyjny	Pa	110	
Współczynnik przewymiarowania	Współczynnik przewymiarowania	%	50-130	
	Maks. liczba j. wewnętrznych		20	
Warunki robocze	Chłodzenie	°C	-5-50	
	Ogrzewanie	°C	-23-21	

* Wszystkie specyfikacje są testowane w warunkach nominalnych (w trybie chłodzenia, temperatura wewnętrzna wynosi 27°C DB / 19°C WB; temp. zewnętrzna 35°C DB / 24 WB; w trybie ogrzewania temp. wewnętrzna 20°C DB, w trybie ogrzewania, temp. zewnętrzna 7°C DB / 6°C WB).

Jednostki zewnętrzne MRV 5-RC

- Sprężarka typu DC Inverter
- Maksymalna moc pojedynczego modułu 22 HP
- Maksymalna moc zespołu modułów 88 HP
- Maksymalna długość rurociągu do 1000 m
- Różnica poziomów do 110 m



AV08IMVURA
AV10IMVURA
AV12IMVURA
AV14IMVURA



AV16IMVURA
AV18IMVURA
AV20IMVURA
AV22IMVURA

Model			AV16IMVURA	AV18IMVURA	AV20IMVURA	AV22IMVURA	
Dostępne kombinacje			/	/	/	/	
Wydajność	Zakres wydajności	HP	16	18	20	22	
	Chłodzenie	kW	45	50	56	60	
	Grzanie	kW	45	50	56	60	
Parametry elektryczne	Zasilanie	f/V/Hz	3/380-415/50/60	3/380-415/50/60	3/380-415/50/60	3/380-415/50/60	
	Chłodzenie	Pobór mocy	kW	14.06	16.13	17.23	20.00
		Maks. pobór mocy	kW	25.10	28.50	32.00	33.00
		Prąd znamionowy	A	23.22	26.64	28.46	33.03
		Maks. prąd znamionowy	A	41.45	47.07	52.85	54.50
	Grzanie	Pobór mocy	kW	11.39	13.70	15.78	17.91
		Maks. pobór mocy	kW	22.70	25.50	29.40	30.40
		Prąd znamionowy	A	18.81	22.62	26.05	29.58
		Maks. prąd znamionowy	A	37.49	42.11	48.55	50.21
	SEER		6.86	6.48	5.90	5.74	
	SCOP		4.21	3.99	3.93	3.76	
	ηs,c	%	271	256	233	227	
	ηs,h	%	165	157	154	147	
	Osiągi	Przepływ powietrza (H/M/L)	m³/h	17000	17000	19000	19000
Poziom ciśnienia akustycznego		dB(A)	62	63	63	64	
Montaż	Wymiary netto (szer./gl./wys.)	mm	1410/750/1690				
	Wymiary brutto z opakowaniem (szer./gl./wys.)	mm	1485/850/1858				
	Waga netto/brutto	kg	366/395		375/404		
	Typ sprężarki		DC Inverter	DC Inverter	DC Inverter	DC Inverter	
	Marka sprężarki		Mitsubishi Electric	Mitsubishi Electric	Mitsubishi Electric	Mitsubishi Electric	
	Ilość sprężarek		2INV	2INV	2INV	2INV	
	Czynnik chłodniczy		R410A	R410A	R410A	R410A	
	Napełnienie czynnikiem	kg	10	10	10	10	
	Średnica przewodu cieczowego	mm	12.7	15.88	15.88	15.88	
	Średnica przewodu gazowego	mm	28.58	28.58	28.58	28.58	
	Średnica przewodu gazowego wysokiego ciśnienia	m	25.4	25.4	25.4	25.4	
	Maks. długość przewodów	m	1000	1000	1000	1000	
	Maks. długość przewodów (rzeczywista/aktualna)	m	260/220	260/220	260/220	260/220	
	Maks. różnica poziomów pomiędzy j. wew., a j. zew. (j. zew na górze/dole) *1	m	110/90	110/90	110/90	110/90	
	Standardowa różnica poziomów pomiędzy j. wew., a j. zew. (j. zew na górze/dole) *2	m	50/40	50/40	50/40	50/40	
	Maks. różnica poziomów pomiędzy j. wew. *3	m	30	30	30	30	
	Standardowa różnica poziomów pomiędzy j. wew. *4	m	18	18	18	18	
Spręż dyspozycyjny	Pa	110	110	110	110		
Współczynnik przewymiarowania	Współczynnik przewymiarowania	%	50-130	50-130	50-130	50-130	
	Maks. liczba j. wewnętrznych		27	30	33	36	
Warunki robocze	Chłodzenie	°C	-5-50				
	Ogrzewanie	°C	-23-21				

* Wszystkie specyfikacje są testowane w warunkach nominalnych (w trybie chłodzenia, temperatura wewnętrzna wynosi 27°C DB / 19°C WB; temp. zewnętrzna 35°C DB / 24 WB; w trybie ogrzewania temp. wewnętrzna 20°C DB, w trybie ogrzewania, temp. zewnętrzna 7°C DB / 6°C WB).

Jednostki zewnętrzne MRV 5-RC

- Sprężarka typu DC Inverter
- Maksymalna moc pojedynczego modułu 22 HP
- Maksymalna moc zespołu modułów 88 HP
- Maksymalna długość rurociągu do 1000 m
- Różnica poziomów do 110 m



AV08IMVURA
AV10IMVURA
AV12IMVURA
AV14IMVURA



AV16IMVURA
AV18IMVURA
AV20IMVURA
AV22IMVURA

Model			AV24IMVURA	AV26IMVURA	AV28IMVURA	AV30IMVURA	
Dostępne kombinacje			AV12IMVURA	AV12IMVURA	AV14IMVURA	AV14IMVURA	
			AV12IMVURA	AV14IMVURA	AV14IMVURA	AV16IMVURA	
			/	/	/	/	
Wydajność	Zakres wydajności	HP	24	26	28	30	
	Chłodzenie	kW	67.0	73.5	80.0	85.0	
	Grzanie	kW	67.0	73.5	80.0	85.0	
Parametry elektryczne	Zasilanie	f/V/Hz	3/380-415/50/60	3/380-415/50/60	3/380-415/50/60	3/380-415/50/60	
	Chłodzenie	Pobór mocy	kW	19.14	21.88	24.62	26.37
		Maks. pobór mocy	kW	36.40	37.40	38.40	44.30
		Prąd znamionowy	A	31.61	36.13	40.65	43.55
		Maks. prąd znamionowy	A	60.115	61.77	63.42	73.16
	Grzanie	Pobór mocy	kW	16.75	18.90	21.05	21.92
		Maks. pobór mocy	kW	34.80	35.80	36.80	41.10
		Prąd znamionowy	A	27.66	31.22	34.77	36.20
		Maks. prąd znamionowy	A	57.472	59.12	60.78	67.88
	SEER		6.58	6.46	6.37	6.61	
	SCOP		4.08	3.94	3.86	4.02	
	ηs,c	%	260	255	252	261	
	ηs,h	%	160	155	151	158	
	Osiągi	Przepływ powietrza (H/M/L)	m³/h	27000	27000	27000	30500
Poziom ciśnienia akustycznego		dB(A)	63.0	64.0	64.0	64.5	
Montaż	Wymiary netto (szer./gl./wys.)	mm	980/750/1690+980/750/1690				
	Wymiary brutto z opakowaniem (szer./gl./wys.)	mm	1070/850/1858+1070/850/1858				
	Waga netto/brutto	kg	246/271+246/271				
	Typ sprężarki		DC Inverter	DC Inverter	DC Inverter	DC Inverter	
	Marka sprężarki		Mitsubishi Electric	Mitsubishi Electric	Mitsubishi Electric	Mitsubishi Electric	
	Ilość sprężarek		2INV	2INV	2INV	3INV	
	Czynnik chłodniczy		R410A	R410A	R410A	R410A	
	Napełnienie czynnikiem	kg	20	20	20	20	
	Średnica przewodu cieczowego	mm	15.88	15.88	15.88	19.05	
	Średnica przewodu gazowego	mm	28.58	28.58	28.58	31.8	
	Średnica przewodu gazowego wysokiego ciśnienia	m	25.4	25.4	25.4	28.58	
	Maks. długość przewodów	m	1000	1000	1000	1000	
	Maks. długość przewodów (rzeczywista/aktualna)	m	260/220	260/220	260/220	260/220	
	Maks. różnica poziomów pomiędzy j. wew., a j. zew. (j. zew na górze/dole) *1	m	110/90	110/90	110/90	110/90	
	Standardowa różnica poziomów pomiędzy j. wew., a j. zew. (j. zew na górze/dole) *2	m	50/40	50/40	50/40	50/40	
	Maks. różnica poziomów pomiędzy j. wew. *3	m	30	30	30	30	
	Standardowa różnica poziomów pomiędzy j. wew. *4	m	18	18	18	18	
Spręż dyspozycyjny	Pa	110	110	110	110		
Współczynnik przewymiarowania	Współczynnik przewymiarowania	%	50-130	50-130	50-130	50-130	
	Maks. liczba j. wewnętrznych		40	43	47	50	
Warunki robocze	Chłodzenie	°C	-5-50				
	Ogrzewanie	°C	-23-21				

* Wszystkie specyfikacje są testowane w warunkach nominalnych (w trybie chłodzenia, temperatura wewnętrzna wynosi 27°C DB / 19°C WB; temp. zewnętrzna 35°C DB / 24 WB; w trybie ogrzewania temp. wewnętrzna 20°C DB, w trybie ogrzewania, temp. zewnętrzna 7°C DB / 6°C WB).

Jednostki zewnętrzne MRV 5-RC

- Sprężarka typu DC Inverter
- Maksymalna moc pojedynczego modułu 22 HP
- Maksymalna moc zespołu modułów 88 HP
- Maksymalna długość rurociągu do 1000 m
- Różnica poziomów do 110 m



AV08IMVURA
AV10IMVURA
AV12IMVURA
AV14IMVURA



AV16IMVURA
AV18IMVURA
AV20IMVURA
AV22IMVURA

Model			AV32IMVURA	AV34IMVURA	AV36IMVURA	AV38IMVURA	
Dostępne kombinacje			AV16IMVURA	AV16IMVURA	AV18IMVURA	AV18IMVURA	
			AV16IMVURA	AV18IMVURA	AV18IMVURA	AV20IMVURA	
			/	/	/	/	
			/	/	/	/	
Wydajność	Zakres wydajności	HP	32	34	36	38	
	Chłodzenie	kW	90.0	95.0	100.0	106.0	
	Grzanie	kW	90.0	95.0	100.0	106.0	
Parametry elektryczne	Zasilanie	f/V/Hz	3/380-415/50/60	3/380-415/50/60	3/380-415/50/60	3/380-415/50/60	
	Chłodzenie	Pobór mocy	kW	28.13	30.19	32.26	33.36
		Maks. pobór mocy	kW	50.20	53.60	57.00	60.50
		Prąd znamionowy	A	46.45	49.86	53.27	55.09
		Maks. prąd znamionowy	A	82.91	88.52	94.14	99.92
	Grzanie	Pobór mocy	kW	22.78	25.09	27.40	29.47
		Maks. pobór mocy	kW	45.40	48.20	51.00	54.90
		Prąd znamionowy	A	37.63	41.44	45.25	48.68
		Maks. prąd znamionowy	A	74.98	79.60	84.23	90.67
	SEER			6.86	6.64	6.48	6.15
	SCOP			4.21	4.08	3.99	3.96
	ηs,c	%		271	263	256	243
	ηs,h	%		165	160	157	155
	Osiągi	Przepływ powietrza (H/M/L)	m³/h	34000	34000	34000	36000
Poziom ciśnienia akustycznego		dB(A)	65.0	65.5	66.0	66.0	
Montaż	Wymiary netto (szer./gl./wys.)	mm	1410/750/1690+1410/750/1690				
	Wymiary brutto z opakowaniem (szer./gl./wys.)	mm	1485/850/1858+1485/850/1858				
	Waga netto/brutto	kg	366/395+366/395			366/395+375/404	
	Typ sprężarki		DC Inverter	DC Inverter	DC Inverter	DC Inverter	
	Marka sprężarki		Mitsubishi Electric	Mitsubishi Electric	Mitsubishi Electric	Mitsubishi Electric	
	Ilość sprężarek		4INV	4INV	4INV	4INV	
	Czynnik chłodniczy		R410A	R410A	R410A	R410A	
	Napełnienie czynnikiem	kg	20	20	20	20	
	Średnica przewodu cieczowego	mm	19.05	19.05	19.05	19.05	
	Średnica przewodu gazowego	mm	31.8	31.8	38.1	38.1	
	Średnica przewodu gazowego wysokiego ciśnienia	m	28.58	28.58	34.9	34.9	
	Maks. długość przewodów	m	1000	1000	1000	1000	
	Maks. długość przewodów (rzeczywista/aktualna)	m	260/220	260/220	260/220	260/220	
	Maks. różnica poziomów pomiędzy j. wew., a j. zew. (j. zew na górze/dole) *1	m	110/90	110/90	110/90	110/90	
	Standardowa różnica poziomów pomiędzy j. wew., a j. zew. (j. zew na górze/dole) *2	m	50/40	50/40	50/40	50/40	
	Maks. różnica poziomów pomiędzy j. wew. *3	m	30	30	30	30	
	Standardowa różnica poziomów pomiędzy j. wew. *4	m	18	18	18	18	
Spręż dyspozycyjny	Pa	110	110	110	110		
Współczynnik przewymiarowania	Współczynnik przewymiarowania	%	50-130	50-130	50-130	50-130	
	Maks. liczba j. wewnętrznych		53	56	59	63	
Warunki robocze	Chłodzenie	°C	-5-50				
	Ogrzewanie	°C	-23-21				

* Wszystkie specyfikacje są testowane w warunkach nominalnych (w trybie chłodzenia, temperatura wewnętrzna wynosi 27°C DB / 19°C WB; temp. zewnętrzna 35°C DB / 24 WB; w trybie ogrzewania temp. wewnętrzna 20°C DB, w trybie ogrzewania, temp. zewnętrzna 7°C DB / 6°C WB).

Jednostki zewnętrzne MRV 5-RC

- Sprężarka typu DC Inverter
- Maksymalna moc pojedynczego modułu 22 HP
- Maksymalna moc zespołu modułów 88 HP
- Maksymalna długość rurociągu do 1000 m
- Różnica poziomów do 110 m



AV08IMVURA
AV10IMVURA
AV12IMVURA
AV14IMVURA



AV16IMVURA
AV18IMVURA
AV20IMVURA
AV22IMVURA

Model			AV40IMVURA	AV42IMVURA	AV44IMVURA	AV46IMVURA	
Dostępne kombinacje			AV20IMVURA	AV20IMVURA	AV22IMVURA	AV14IMVURA	
			AV20IMVURA	AV22IMVURA	AV22IMVURA	AV16IMVURA	
			/	/	/	AV16IMVURA	
			/	/	/	/	
Wydajność	Zakres wydajności	HP	40	42	44	46	
	Chłodzenie	kW	112.0	116.0	120.0	130.0	
	Grzanie	kW	112.0	116.0	120.0	130.0	
Parametry elektryczne	Zasilanie	f/V/Hz	3/380-415/50/60	3/380-415/50/60	3/380-415/50/60	3/380-415/50/60	
	Chłodzenie	Pobór mocy	kW	34.46	37.23	40.00	40.43
		Maks. pobór mocy	kW	64.00	65.00	66.00	69.40
		Prąd znamionowy	A	56.91	61.49	66.06	66.77
		Maks. prąd znamionowy	A	105.70	107.35	109.00	114.61
	Grzanie	Pobór mocy	kW	31.55	33.69	35.82	33.31
		Maks. pobór mocy	kW	58.80	59.80	60.80	63.80
		Prąd znamionowy	A	52.11	55.63	59.16	55.01
		Maks. prąd znamionowy	A	97.11	98.76	100.41	105.37
	SEER			5.90	5.81	5.74	6.70
	SCOP			3.93	3.83	3.76	4.08
	ηs,c	%		233	229	227	265
	ηs,h	%		154	150	147	160
	Osiągi	Przepływ powietrza (H/M/L)	m³/h	38000	38000	38000	47500
Poziom ciśnienia akustycznego		dB(A)	66.0	66.5	67.0	66.5	
Montaż	Wymiary netto (szer./gl./wys.)	mm	1410/750/1690+1410/750/1690				
	Wymiary brutto z opakowaniem (szer./gl./wys.)	mm	1485/850/1858+1485/850/1858				
	Waga netto/brutto	kg	246/271+246/271			257/282+366/395+366/395	
	Typ sprężarki		DC Inverter	DC Inverter	DC Inverter	DC Inverter	
	Marka sprężarki		Mitsubishi Electric	Mitsubishi Electric	Mitsubishi Electric	Mitsubishi Electric	
	Ilość sprężarek		4INV	4INV	4INV	5INV	
	Czynnik chłodniczy		R410A	R410A	R410A	R410A	
	Napełnienie czynnikiem	kg	20	20	20	30	
	Średnica przewodu cieczowego	mm	19.05	19.05	19.05	19.05	
	Średnica przewodu gazowego	mm	38.1	38.1	38.1	38.1	
	Średnica przewodu gazowego wysokiego ciśnienia	m	34.9	34.9	34.9	34.9	
	Maks. długość przewodów	m	1000	1000	1000	1000	
	Maks. długość przewodów (rzeczywista/aktualna)	m	260/220	260/220	260/220	260/220	
	Maks. różnica poziomów pomiędzy j. wew., a j. zew. (j. zew na górze/dole) *1	m	110/90	110/90	110/90	110/90	
	Standardowa różnica poziomów pomiędzy j. wew., a j. zew. (j. zew na górze/dole) *2	m	50/40	50/40	50/40	50/40	
	Maks. różnica poziomów pomiędzy j. wew. *3	m	30	30	30	30	
	Standardowa różnica poziomów pomiędzy j. wew. *4	m	18	18	18	18	
Spręż dyspozycyjny	Pa	110	110	110	110		
Współczynnik przewymiarowania	Współczynnik przewymiarowania	%	50-130	50-130	50-130	50-130	
	Maks. liczba j. wewnętrznych		64	64	64	64	
Warunki robocze	Chłodzenie	°C	-5-50				
	Ogrzewanie	°C	-23-21				

* Wszystkie specyfikacje są testowane w warunkach nominalnych (w trybie chłodzenia, temperatura wewnętrzna wynosi 27°C DB / 19°C WB; temp. zewnętrzna 35°C DB / 24 WB; w trybie ogrzewania temp. wewnętrzna 20°C DB, w trybie ogrzewania, temp. zewnętrzna 7°C DB / 6°C WB).

Jednostki zewnętrzne MRV 5-RC

- Sprężarka typu DC Inverter
- Maksymalna moc pojedynczego modułu 22 HP
- Maksymalna moc zespołu modułów 88 HP
- Maksymalna długość rurociągu do 1000 m
- Różnica poziomów do 110 m



AV08IMVURA
AV10IMVURA
AV12IMVURA
AV14IMVURA



AV16IMVURA
AV18IMVURA
AV20IMVURA
AV22IMVURA

Model			AV48IMVURA	AV50IMVURA	AV52IMVURA	AV54IMVURA	
Dostępne kombinacje			AV16IMVURA	AV16IMVURA	AV16IMVURA	AV18IMVURA	
			AV16IMVURA	AV16IMVURA	AV18IMVURA	AV18IMVURA	
			AV16IMVURA	AV18IMVURA	AV18IMVURA	AV18IMVURA	
			/	/	/	/	
Wydajność	Zakres wydajności	HP	48	50	52	54	
	Chłodzenie	kW	135.0	140.0	145.0	150.0	
	Grzanie	kW	135.0	140.0	145.0	150.0	
Parametry elektryczne	Zasilanie	f/V/Hz	3/380-415/50/60	3/380-415/50/60	3/380-415/50/60	3/380-415/50/60	
	Chłodzenie	Pobór mocy	kW	42.19	44.25	46.32	48.39
		Maks. pobór mocy	kW	75.30	78.70	82.10	85.50
		Prąd znamionowy	A	69.67	73.09	76.50	79.91
		Maks. prąd znamionowy	A	124.36	129.97	135.59	141.20
	Grzanie	Pobór mocy	kW	34.18	36.48	38.79	41.10
		Maks. pobór mocy	kW	68.10	70.90	73.70	76.50
		Prąd znamionowy	A	56.44	60.25	64.06	67.87
		Maks. prąd znamionowy	A	112.47	117.09	121.72	126.34
	SEER			6.86	6.70	6.58	6.48
	SCOP			3.95	4.12	4.05	3.99
	ηs,c	%		271	265	260	256
	ηs,h	%		165	162	159	157
	Osiągi	Przepływ powietrza (H/M/L)	m³/h	51000	51000	51000	51000
Poziom ciśnienia akustycznego		dB(A)	66.8	67.1	67.5	67.8	
Montaż	Wymiary netto (szer./gl./wys.)	mm	1410/750/1690+1410/750/1690+1410/750/1690				
	Wymiary brutto z opakowaniem (szer./gl./wys.)	mm	1485/850/1858+1485/850/1858+1485/850/1858				
	Waga netto/brutto	kg	366/395+366/395+366/395				
	Typ sprężarki		DC Inverter	DC Inverter	DC Inverter	DC Inverter	
	Marka sprężarki		Mitsubishi Electric	Mitsubishi Electric	Mitsubishi Electric	Mitsubishi Electric	
	Ilość sprężarek		6INV	6INV	6INV	6INV	
	Czynnik chłodniczy		R410A	R410A	R410A	R410A	
	Napełnienie czynnikiem	kg	30	30	30	30	
	Średnica przewodu cieczowego	mm	19.05	19.05	19.05	19.05	
	Średnica przewodu gazowego	mm	38.1	38.1	38.1	38.1	
	Średnica przewodu gazowego wysokiego ciśnienia	m	34.9	34.9	34.9	34.9	
	Maks. długość przewodów	m	1000	1000	1000	1000	
	Maks. długość przewodów (rzeczywista/aktualna)	m	260/220	260/220	260/220	260/220	
	Maks. różnica poziomów pomiędzy j. wew., a j. zew. (j. zew na górze/dole) *1	m	110/90	110/90	110/90	110/90	
	Standardowa różnica poziomów pomiędzy j. wew., a j. zew. (j. zew na górze/dole) *2	m	50/40	50/40	50/40	50/40	
	Maks. różnica poziomów pomiędzy j. wew. *3	m	30	30	30	30	
	Standardowa różnica poziomów pomiędzy j. wew. *4	m	18	18	18	18	
	Spręż dyspozycyjny	Pa	110	110	110	110	
Współczynnik przewymiarowania	Współczynnik przewymiarowania	%	50-130	50-130	50-130	50-130	
	Maks. liczba j. wewnętrznych		64	64	64	64	
Warunki robocze	Chłodzenie	°C	-5-50				
	Ogrzewanie	°C	-23-21				

* Wszystkie specyfikacje są testowane w warunkach nominalnych (w trybie chłodzenia, temperatura wewnętrzna wynosi 27°C DB / 19°C WB; temp. zewnętrzna 35°C DB / 24 WB; w trybie ogrzewania temp. wewnętrzna 20°C DB, w trybie ogrzewania, temp. zewnętrzna 7°C DB / 6°C WB).

Jednostki zewnętrzne MRV 5-RC

- Sprężarka typu DC Inverter
- Maksymalna moc pojedynczego modułu 22 HP
- Maksymalna moc zespołu modułów 88 HP
- Maksymalna długość rurociągu do 1000 m
- Różnica poziomów do 110 m



AV08IMVURA
AV10IMVURA
AV12IMVURA
AV14IMVURA



AV16IMVURA
AV18IMVURA
AV20IMVURA
AV22IMVURA

Model			AV56IMVURA	AV58IMVURA	AV60IMVURA	
Dostępne kombinacje			AV18IMVURA	AV18IMVURA	AV20IMVURA	
			AV18IMVURA	AV20IMVURA	AV20IMVURA	
			AV20IMVURA	AV20IMVURA	AV20IMVURA	
			/	/	/	
Wydajność	Zakres wydajności	HP	56	58	60	
	Chłodzenie	kW	156.0	162.0	168.0	
	Grzanie	kW	156.0	162.0	168.0	
Parametry elektryczne	Zasilanie	f/V/Hz	3/380-415/50/60	3/380-415/50/60	3/380-415/50/60	
	Chłodzenie	Pobór mocy	kW	49.49	50.59	51.69
		Maks. pobór mocy	kW	89.00	92.50	96.00
		Prąd znamionowy	A	81.73	83.55	85.37
		Maks. prąd znamionowy	A	146.98	152.76	158.54
	Grzanie	Pobór mocy	kW	43.17	45.25	47.33
		Maks. pobór mocy	kW	80.40	84.30	88.20
		Prąd znamionowy	A	71.30	74.73	78.16
		Maks. prąd znamionowy	A	132.78	139.22	145.66
	SEER			6.25	6.06	5.90
	SCOP			3.97	3.95	3.93
	ηs,c	%		247	239	233
	ηs,h	%		156	155	154
	Osiągi	Przepływ powietrza (H/M/L)	m³/h	53000	55000	57000
Poziom ciśnienia akustycznego		dB(A)	67.8	67.8	67.8	
Montaż	Wymiary netto (szer./gl./wys.)	mm	1410/750/1690+1410/750/1690+1410/750/1690			
	Wymiary brutto z opakowaniem (szer./gl./wys.)	mm	1485/850/1858+1485/850/1858+1485/850/1858			
	Waga netto/brutto	kg	366/395+366/395+375/404	366/395+375/404+375/404	375/404+375/404+375/404	
	Typ sprężarki		DC Inverter	DC Inverter	DC Inverter	
	Marka sprężarki		Mitsubishi Electric	Mitsubishi Electric	Mitsubishi Electric	
	Ilość sprężarek		6INV	6INV	6INV	
	Czynnik chłodniczy		R410A	R410A	R410A	
	Napełnienie czynnikiem	kg	30	30	30	
	Średnica przewodu cieczowego	mm	19.05	19.05	19.05	
	Średnica przewodu gazowego	mm	38.1	38.1	38.1	
	Średnica przewodu gazowego wysokiego ciśnienia	m	34.9	34.9	34.9	
	Maks. długość przewodów	m	1000	1000	1000	
	Maks. długość przewodów (rzeczywista/aktualna)	m	260/220	260/220	260/220	
	Maks. różnica poziomów pomiędzy j. wew., a j. zew. (j. zew na górze/dole) *1	m	110/90	110/90	110/90	
	Standardowa różnica poziomów pomiędzy j. wew., a j. zew. (j. zew na górze/dole) *2	m	50/40	50/40	50/40	
	Maks. różnica poziomów pomiędzy j. wew. *3	m	30	30	30	
	Standardowa różnica poziomów pomiędzy j. wew. *4	m	18	18	18	
	Spręż dyspozycyjny	Pa	110	110	110	
Współczynnik przewymiarowania	Współczynnik przewymiarowania	%	50-130	50-130	50-130	
	Maks. liczba j. wewnętrznych		64	64	64	
Warunki robocze	Chłodzenie	°C	-5-50			
	Ogrzewanie	°C	-23-21			

* Wszystkie specyfikacje są testowane w warunkach nominalnych (w trybie chłodzenia, temperatura wewnętrzna wynosi 27°C DB / 19°C WB; temp. zewnętrzna 35°C DB / 24 WB; w trybie ogrzewania temp. wewnętrzna 20°C DB, w trybie ogrzewania, temp. zewnętrzna 7°C DB / 6°C WB).

Jednostki zewnętrzne MRV 5-RC

- Sprężarka typu DC Inverter
- Maksymalna moc pojedynczego modułu 22 HP
- Maksymalna moc zespołu modułów 88 HP
- Maksymalna długość rurociągu do 1000 m
- Różnica poziomów do 110 m



AV08IMVURA
AV10IMVURA
AV12IMVURA
AV14IMVURA



AV16IMVURA
AV18IMVURA
AV20IMVURA
AV22IMVURA

Model			AV62IMVURA	AV64IMVURA	AV66IMVURA	
Dostępne kombinacje			AV20IMVURA	AV20IMVURA	AV22IMVURA	
			AV20IMVURA	AV22IMVURA	AV22IMVURA	
			AV22IMVURA	AV22IMVURA	AV22IMVURA	
			/	/	/	
Wydajność	Zakres wydajności	HP	62	64	66	
	Chłodzenie	kW	172.0	176.0	180.0	
	Grzanie	kW	172.0	176.0	180.0	
Parametry elektryczne	Zasilanie	f/V/Hz	3/380-415/50/60	3/380-415/50/60	3/380-415/50/60	
	Chłodzenie	Pobór mocy	kW	54.46	57.23	60.00
		Maks. pobór mocy	kW	97.00	98.00	99.00
		Prąd znamionowy	A	89.94	94.52	99.09
		Maks. prąd znamionowy	A	160.20	161.85	163.50
	Grzanie	Pobór mocy	kW	49.46	51.60	53.73
		Maks. pobór mocy	kW	89.20	90.20	91.20
		Prąd znamionowy	A	81.68	85.21	88.74
		Maks. prąd znamionowy	A	147.31	148.97	150.62
	SEER		5.84	5.79	5.74	
	SCOP		3.86	3.81	3.76	
	ηs,c	%	231	229	227	
	ηs,h	%	151	149	147	
	Osiągi	Przepływ powietrza (H/M/L)	m³/h	57000	57000	57000
		Poziom ciśnienia akustycznego	dB(A)	68.1	68.5	68.8
Montaż	Wymiary netto (szer./gl./wys.)	mm	1410/750/1690+1410/750/1690+1410/750/1690			
	Wymiary brutto z opakowaniem (szer./gl./wys.)	mm	1485/850/1858+1485/850/1858+1485/850/1858			
	Waga netto/brutto	kg	375/404+375/404+375/404			
	Typ sprężarki		DC Inverter	DC Inverter	DC Inverter	
	Marka sprężarki		Mitsubishi Electric	Mitsubishi Electric	Mitsubishi Electric	
	Ilość sprężarek		6INV	6INV	6INV	
	Czynnik chłodniczy		R410A	R410A	R410A	
	Napełnienie czynnikiem	kg	30	30	30	
	Średnica przewodu cieczowego	mm	19.05	19.05	19.05	
	Średnica przewodu gazowego	mm	41.3	41.3	41.3	
	Średnica przewodu gazowego wysokiego ciśnienia	m	38.1	38.1	38.1	
	Maks. długość przewodów	m	1000	1000	1000	
	Maks. długość przewodów (rzeczywista/aktualna)	m	260/220	260/220	260/220	
	Maks. różnica poziomów pomiędzy j. wew., a j. zew. (j. zew na górze/dole) *1	m	110/90	110/90	110/90	
	Standardowa różnica poziomów pomiędzy j. wew., a j. zew. (j. zew na górze/dole) *2	m	50/40	50/40	50/40	
	Maks. różnica poziomów pomiędzy j. wew. *3	m	30	30	30	
	Standardowa różnica poziomów pomiędzy j. wew. *4	m	18	18	18	
	Spręż dyspozycyjny	Pa	110	110	110	
Współczynnik przewymiarowania	Współczynnik przewymiarowania	%	50-130	50-130	50-130	
	Maks. liczba j. wewnętrznych		64	64	64	
Warunki robocze	Chłodzenie	°C	-5-50			
	Ogrzewanie	°C	-23-21			

* Wszystkie specyfikacje są testowane w warunkach nominalnych (w trybie chłodzenia, temperatura wewnętrzna wynosi 27°C DB / 19°C WB; temp. zewnętrzna 35°C DB / 24 WB; w trybie ogrzewania temp. wewnętrzna 20°C DB, w trybie ogrzewania, temp. zewnętrzna 7°C DB / 6°C WB).

Jednostki zewnętrzne MRV 5-RC

- Sprężarka typu DC Inverter
- Maksymalna moc pojedynczego modułu 22 HP
- Maksymalna moc zespołu modułów 88 HP
- Maksymalna długość rurociągu do 1000 m
- Różnica poziomów do 110 m



AV08IMVURA
AV10IMVURA
AV12IMVURA
AV14IMVURA



AV16IMVURA
AV18IMVURA
AV20IMVURA
AV22IMVURA

Model			AV68IMVURA	AV70IMVURA	AV72IMVURA	
Dostępne kombinacje			AV16IMVURA	AV16IMVURA	AV18IMVURA	
			AV16IMVURA	AV18IMVURA	AV18IMVURA	
			AV18IMVURA	AV18IMVURA	AV18IMVURA	
			AV18IMVURA	AV18IMVURA	AV18IMVURA	
			/	/	/	
Wydajność	Zakres wydajności	HP	68	70	72	
	Chłodzenie	kW	190.0	195.0	200.0	
	Grzanie	kW	190.0	195.0	200.0	
Parametry elektryczne	Zasilanie	f/V/Hz	3/380-415/50/60	3/380-415/50/60	3/380-415/50/60	
	Chłodzenie	Pobór mocy	kW	60.38	62.45	64.52
		Maks. pobór mocy	kW	107.20	110.60	114.00
		Prąd znamionowy	A	99.72	103.14	106.55
		Maks. prąd znamionowy	A	177.04	182.66	188.27
	Grzanie	Pobór mocy	kW	50.18	52.49	54.79
		Maks. pobór mocy	kW	96.40	99.20	102.00
		Prąd znamionowy	A	82.88	86.68	90.49
		Maks. prąd znamionowy	A	159.21	163.83	168.45
	SEER		6.64	6.55	6.48	
	SCOP		4.08	4.04	3.99	
	ηs,c	%	263	259	256	
	ηs,h	%	160	159	157	
	Osiągi	Przepływ powietrza (H/M/L)	m³/h	68000	68000	68000
		Poziom ciśnienia akustycznego	dB(A)	68.5	68.8	69.0
Montaż	Wymiary netto (szer./gl./wys.)	mm	1410/750/1690+1410/750/1690+1410/750/1690+1410/750/1690			
	Wymiary brutto z opakowaniem (szer./gl./wys.)	mm	1485/850/1858+1485/850/1858+1485/850/1858+1485/850/1858			
	Waga netto/brutto	kg	366/395+366/395+366/395+366/395			
	Typ sprężarki		DC Inverter	DC Inverter	DC Inverter	
	Marka sprężarki		Mitsubishi Electric	Mitsubishi Electric	Mitsubishi Electric	
	Ilość sprężarek		8INV	8INV	8INV	
	Czynnik chłodniczy		R410A	R410A	R410A	
	Napełnienie czynnikiem	kg	40	40	40	
	Średnica przewodu cieczowego	mm	22.2	22.2	22.2	
	Średnica przewodu gazowego	mm	44.5	44.5	44.5	
	Średnica przewodu gazowego wysokiego ciśnienia	m	41.3	41.3	41.3	
	Maks. długość przewodów	m	1000	1000	1000	
	Maks. długość przewodów (rzeczywista/aktualna)	m	260/220	260/220	260/220	
	Maks. różnica poziomów pomiędzy j. wew., a j. zew. (j. zew na górze/dole) *1	m	110/90	110/90	110/90	
	Standardowa różnica poziomów pomiędzy j. wew., a j. zew. (j. zew na górze/dole) *2	m	50/40	50/40	50/40	
	Maks. różnica poziomów pomiędzy j. wew. *3	m	30	30	30	
	Standardowa różnica poziomów pomiędzy j. wew. *4	m	18	18	18	
	Spręż dyspozycyjny	Pa	110	110	110	
Współczynnik przewymiarowania	Współczynnik przewymiarowania	%	50-130	50-130	50-130	
	Maks. liczba j. wewnętrznych		64	64	64	
Warunki robocze	Chłodzenie	°C	-5-50			
	Ogrzewanie	°C	-23-21			

* Wszystkie specyfikacje są testowane w warunkach nominalnych (w trybie chłodzenia, temperatura wewnętrzna wynosi 27°C DB / 19°C WB; temp. zewnętrzna 35°C DB / 24 WB; w trybie ogrzewania temp. wewnętrzna 20°C DB, w trybie ogrzewania, temp. zewnętrzna 7°C DB / 6°C WB).

Jednostki zewnętrzne MRV 5-RC

- Sprężarka typu DC Inverter
- Maksymalna moc pojedynczego modułu 22 HP
- Maksymalna moc zespołu modułów 88 HP
- Maksymalna długość rurociągu do 1000 m
- Różnica poziomów do 110 m



AV08IMVURA
AV10IMVURA
AV12IMVURA
AV14IMVURA



AV16IMVURA
AV18IMVURA
AV20IMVURA
AV22IMVURA

Model			AV74IMVURA	AV76IMVURA	AV78IMVURA	
Dostępne kombinacje			AV18IMVURA	AV18IMVURA	AV18IMVURA	
			AV18IMVURA	AV18IMVURA	AV20IMVURA	
			AV18IMVURA	AV20IMVURA	AV20IMVURA	
			AV20IMVURA	AV20IMVURA	AV20IMVURA	
Wydajność	Zakres wydajności	HP	74	76	78	
	Chłodzenie	kW	206.0	212.0	218.0	
	Grzanie	kW	206.0	212.0	218.0	
Parametry elektryczne	Zasilanie	f/V/Hz	3/380-415/50/60			
	Chłodzenie	Pobór mocy	kW	65.62	66.72	67.82
		Maks. pobór mocy	kW	117.50	121.00	124.50
		Prąd znamionowy	A	108.37	110.19	112.01
		Maks. prąd znamionowy	A	194.05	199.83	205.61
	Grzanie	Pobór mocy	kW	56.87	58.95	61.02
		Maks. pobór mocy	kW	105.90	109.80	113.70
		Prąd znamionowy	A	93.92	97.35	100.78
		Maks. prąd znamionowy	A	174.89	181.34	187.78
	SEER		6.30	6.15	6.02	
	SCOP		3.98	3.96	3.94	
	ηs,c	%	249	243	238	
	ηs,h	%	156	155	155	
	Osiągi	Przepływ powietrza (H/M/L)	m³/h	70000	72000	74000
Poziom ciśnienia akustycznego		dB(A)	69.0	69.0	69.0	
Montaż	Wymiary netto (szer./gl./wys.)	mm	1410/750/1690+1410/750/1690+1410/750/1690+1410/750/1690			
	Wymiary brutto z opakowaniem (szer./gl./wys.)	mm	1485/850/1858+1485/850/1858+1485/850/1858+1485/850/1858			
	Waga netto/brutto	kg	366/395+366/395+366/395+375/404			
	Typ sprężarki		DC Inverter	DC Inverter	DC Inverter	
	Marka sprężarki		Mitsubishi Electric	Mitsubishi Electric	Mitsubishi Electric	
	Ilość sprężarek		8INV	8INV	8INV	
	Czynnik chłodniczy		R410A	R410A	R410A	
	Napełnienie czynnikiem	kg	40	40	40	
	Średnica przewodu cieczowego	mm	22.2	22.2	22.2	
	Średnica przewodu gazowego	mm	44.5	44.5	44.5	
	Średnica przewodu gazowego wysokiego ciśnienia	m	41.3	41.3	41.3	
	Maks. długość przewodów	m	1000	1000	1000	
	Maks. długość przewodów (rzeczywista/aktualna)	m	260/220	260/220	260/220	
	Maks. różnica poziomów pomiędzy j. wew., a j. zew. (j. zew na górze/dole) *1	m	110/90	110/90	110/90	
	Standardowa różnica poziomów pomiędzy j. wew., a j. zew. (j. zew na górze/dole) *2	m	50/40	50/40	50/40	
	Maks. różnica poziomów pomiędzy j. wew. *3	m	30	30	30	
	Standardowa różnica poziomów pomiędzy j. wew. *4	m	18	18	18	
	Spręż dyspozycyjny	Pa	110	110	110	
	Współczynnik przewymiarowania	Współczynnik przewymiarowania	%	50-130	50-130	50-130
Maks. liczba j. wewnętrznych			64	64	64	
Warunki robocze	Chłodzenie	°C	-5-50			
	Ogrzewanie	°C	-23-21			

* Wszystkie specyfikacje są testowane w warunkach nominalnych (w trybie chłodzenia, temperatura wewnętrzna wynosi 27°C DB / 19°C WB; temp. zewnętrzna 35°C DB / 24 WB; w trybie ogrzewania temp. wewnętrzna 20°C DB, w trybie ogrzewania, temp. zewnętrzna 7°C DB / 6°C WB).

Jednostki zewnętrzne MRV 5-RC

- Sprężarka typu DC Inverter
- Maksymalna moc pojedynczego modułu 22 HP
- Maksymalna moc zespołu modułów 88 HP
- Maksymalna długość rurociągu do 1000 m
- Różnica poziomów do 110 m



AV08IMVURA
AV10IMVURA
AV12IMVURA
AV14IMVURA



AV16IMVURA
AV18IMVURA
AV20IMVURA
AV22IMVURA

Model			AV80IMVURA	AV82IMVURA	AV84IMVURA	AV86IMVURA	AV88IMVURA	
Dostępne kombinacje			AV20IMVURA	AV20IMVURA	AV20IMVURA	AV20IMVURA	AV22IMVURA	
			AV20IMVURA	AV20IMVURA	AV20IMVURA	AV22IMVURA	AV22IMVURA	
			AV20IMVURA	AV20IMVURA	AV22IMVURA	AV22IMVURA	AV22IMVURA	
			AV20IMVURA	AV22IMVURA	AV22IMVURA	AV22IMVURA	AV22IMVURA	
Wydajność	Zakres wydajności	HP	80	82	84	86	88	
	Chłodzenie	kW	224.0	228.0	232.0	236.0	240.0	
	Grzanie	kW	224.0	228.0	232.0	236.0	240.0	
Parametry elektryczne	Zasilanie	f/V/Hz	3/380-415/50/60					
	Chłodzenie	Pobór mocy	kW	68.92	71.69	74.46	77.23	80.00
		Maks. pobór mocy	kW	128.00	129.00	130.00	131.00	132.00
		Prąd znamionowy	A	113.83	118.40	122.97	127.55	132.12
		Maks. prąd znamionowy	A	211.39	213.04	214.70	216.35	218.00
	Grzanie	Pobór mocy	kW	63.10	65.24	67.37	69.51	71.64
		Maks. pobór mocy	kW	117.60	118.60	119.60	120.60	121.60
		Prąd znamionowy	A	104.21	107.74	111.26	114.79	118.31
		Maks. prąd znamionowy	A	194.22	195.87	197.52	199.17	200.82
	SEER		5.90	5.86	5.81	5.77	5.74	
	SCOP		3.93	3.88	3.83	3.79	3.76	
	ηs,c	%	233	231	229	228	327	
	ηs,h	%	154	152	150	149	147	
	Osiągi	Przepływ powietrza (H/M/L)	m³/h	76000	76000	76000	76000	76000
Poziom ciśnienia akustycznego		dB(A)	69.0	69.3	69.5	69.8	70.0	
Montaż	Wymiary netto (szer./gl./wys.)	mm	1410/750/1690+1410/750/1690+1410/750/1690+1410/750/1690					
	Wymiary brutto z opakowaniem (szer./gl./wys.)	mm	1485/850/1858+1485/850/1858+1485/850/1858+1485/850/1858					
	Waga netto/brutto	kg	375/404+375/404+375/404+375/404					
	Typ sprężarki		DC Inverter	DC Inverter	DC Inverter	DC Inverter	DC Inverter	
	Marka sprężarki		Mitsubishi Electric	Mitsubishi Electric	Mitsubishi Electric	Mitsubishi Electric	Mitsubishi Electric	
	Ilość sprężarek		8INV	8INV	8INV	8INV	8INV	
	Czynnik chłodniczy		R410A	R410A	R410A	R410A	R410A	
	Napełnienie czynnikiem	kg	40	40	40	40	40	
	Średnica przewodu cieczowego	mm	22.2	22.2	22.2	25.4	25.4	
	Średnica przewodu gazowego	mm	44.5	44.5	44.5	50.8	50.8	
	Średnica przewodu gazowego wysokiego ciśnienia	m	41.3	41.3	41.3	44.5	44.5	
	Maks. długość przewodów	m	1000	1000	1000	1000	1000	
	Maks. długość przewodów (rzeczywista/aktualna)	m	260/220	260/220	260/220	260/220	260/220	
	Maks. różnica poziomów pomiędzy j. wew., a j. zew. (j. zew na górze/dole) *1	m	110/90	110/90	110/90	110/90	110/90	
	Standardowa różnica poziomów pomiędzy j. wew., a j. zew. (j. zew na górze/dole) *2	m	50/40	50/40	50/40	50/40	50/40	
	Maks. różnica poziomów pomiędzy j. wew. *3	m	30	30	30	30	30	
	Standardowa różnica poziomów pomiędzy j. wew. *4	m	18	18	18	18	18	
	Spręż dyspozycyjny	Pa	110	110	110	110	110	
	Współczynnik przewymiarowania	Współczynnik przewymiarowania	%	50-130	50-130	50-130	50-130	50-130
Maks. liczba j. wewnętrznych			64	64	64	64	64	
Warunki robocze	Chłodzenie	°C	-5-50					
	Ogrzewanie	°C	-23-21					

* Wszystkie specyfikacje są testowane w warunkach nominalnych (w trybie chłodzenia, temperatura wewnętrzna wynosi 27°C DB / 19°C WB; temp. zewnętrzna 35°C DB / 24 WB; w trybie ogrzewania temp. wewnętrzna 20°C DB, w trybie ogrzewania, temp. zewnętrzna 7°C DB / 6°C WB).

MRV S^{II}

Jednostki MRV



Technologia

- Technologia dwuetapowego cyklu chłodzenia, zwiększona wydajność o 9%.
- Cewka na dole wymiennika jednostki zewnętrznej zwiększa wydajność super chłodzenia w systemie.
- Wydajne grzanie.

Jednostki zewnętrzne MRV S^{II}

Kompaktowa konstrukcja z bocznym wyrzutem (8/10/12 HP)

Wydajny silnik wentylatora DC

Silnik wentylatora z regulacją bezstopniową, wzrost wydajności o 45% w porównaniu z silnikiem AC, znaczne zmniejszenie pobór mocy.

Skrapacz wysokiej wydajności

Nowy typ przewodu gwintowanego Ø7.

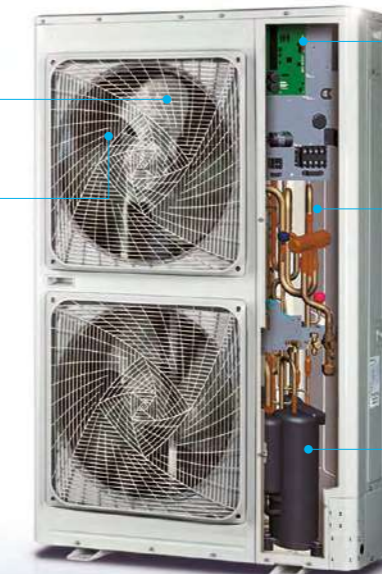

Wektorowe sterowanie inwerterem

Sterowanie wektorowe 180 stopni, obsługa 64-bitowa. Wysoka precyzacja regulacji w celu osiągnięcia lepszej wydajności.

Podwójny czujnik ciśnienia

Urządzenie wyposażone jest w presostat wysokiego i niskiego ciśnienia. Dokładna kontrola ciśnienia, sprawniejsze działanie układu, większa sprawność energetyczna.

Podwójna sprężarka rotacyjna DC

Mniejsze wibracje, cicha praca urządzenia

Wysokie EER i COP

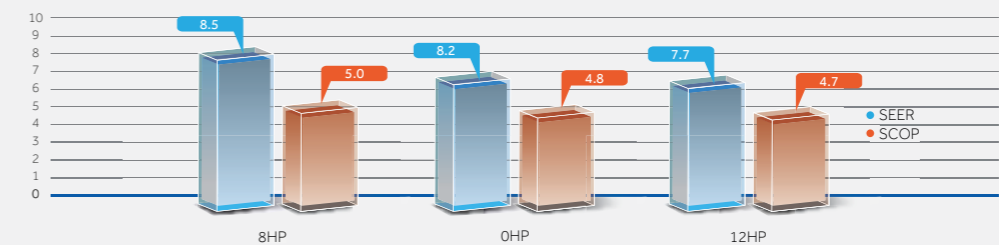

Silnik wentylatora DC

W porównaniu z konwencjonalnym silnikiem wentylatora AC, silnik DC gwarantuje wydajną pracę. 16-stopniowa kontrola pozwala na sprawną pracę nawet przy niskich obrotach. Wydajność silnika DC jest wyższa o 45% niż w przypadku silnika AC.

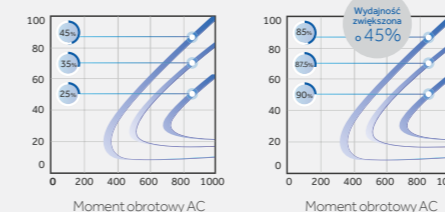

Duży przepływ powietrza

Wysoka wydajność uzyskana za pomocą dużego wentylatora.



Silnik DC

wentylator o średnicy 570 mm (8/10/12HP)

Jednostki zewnętrzne MRV S^{II}

Wysoka wydajność

Sprężarka inverterowa DC

Haier stosuje sprężarkę DC, oszczędność 5% mocy wejściowej (14kW).

Zawór serwisowy

Wbudowany zawór serwisowy umożliwia bezpieczniejszą i łatwiejszą obsługę.

Wentylator DC o średnicy 550 mm

Moc wejściowa niższa o 38% i przepływ powietrza większy o 8%.

Niski pobór energii w trybie czuwania

Nowe rozwiązania technologiczne zmniejszą zużycie energii w trybie gotowości o 20%.

Wymiennik ciepła o dużej powierzchni

Wzrost powierzchni wymiany ciepła o 10%.

Niski poziom hałasu

Funkcja cichej pracy – redukcja hałasu do 45dB(A).

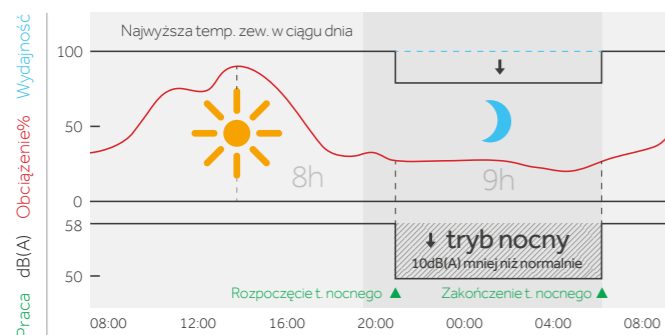

Podwójna rotacyjna sprężarka DC

Małe zmiany momentu obrotowego, dobre wyważenie dynamiczne, stabilność układu, małe wibracje, niski hałas, wysoka wydajność.

Większa wydajność przy częściowym obciążeniu.



Komfort

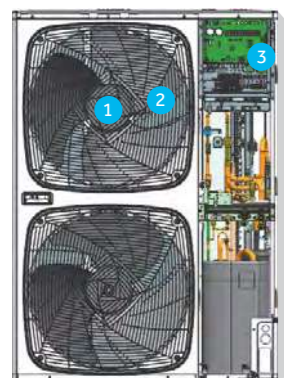

1 Duża średnica wentylatora

Wentylator o średnicy 550 mm pozwala na redukcję 3 dB(A) w stosunku do innych modeli.

2 Powiększona droga wlotu i wylotu powietrza

Wyciszenie przepływu powietrza o 2–4 dB(A) poprzez zastosowanie wyprofilowanych krętek na wlocie oraz wylocie powietrza.

3 Automatyczna redukcja poziomu głośności

Możliwość nastawy trybu nocnego, z poziomem hałasu niższym o 8 dB(A).

Jednostki zewnętrzne MRV S^{II}

Łatwy montaż

Kompaktowa konstrukcja z bocznym wyrzutem powietrza potrzebuje niewiele przestrzeni montażowej, około 0.42 m².



Kompaktowa konstrukcja z bocznym wyrzutem

Boczny wyrzut powietrza eliminuje potrzebę zapewniania dodatkowej wentylacji, montaż takich jednostek jest możliwy w wąskich wnękach.

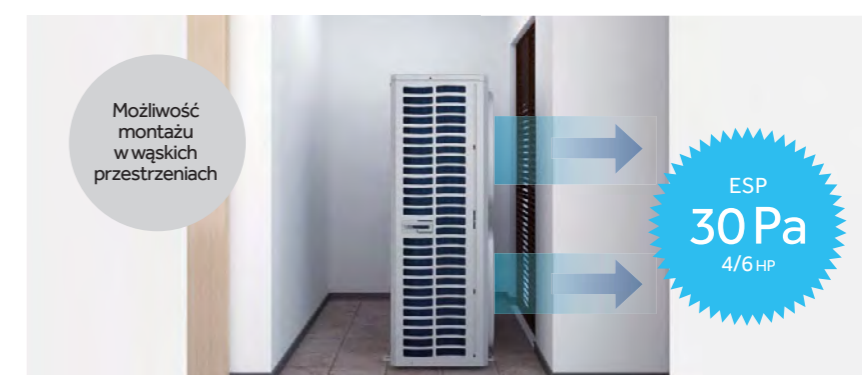

Długi rurociąg, duża różnica poziomów

- Całkowita długość rurociągów: **300 m**
- Długość pojedynczego rurociągu, maks.: **175 m**
- Odległość od j. zew. do pierwszego rozgałęzienia: **135m**
- Odległość od pierwszego rozgałęzienia do najdalszej j. wew.: **40 m**
- Różnica poziomów: **50 m** (j. zew. powyżej systemu)
- Różnica poziomów między j. wewnętrznymi: **15 m**

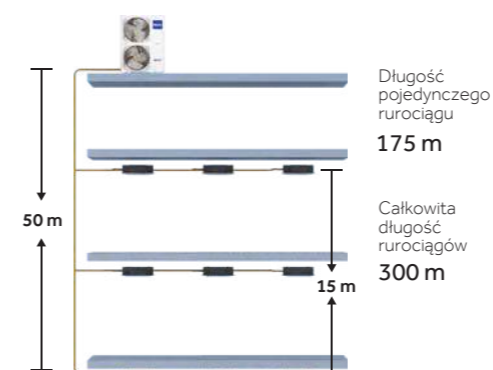

Zawór doładowania czynnika chłodniczego

Łatwe napełnianie lub uzupełnianie systemu czynnikiem chłodniczym.

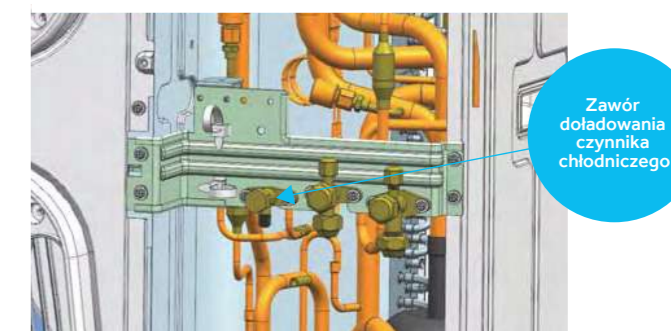

Jednostki zewnętrzne MRV S^{II}

AU042FPERA
AU052FPERA
AU062FPERA
AU04IFPERA
AU05IFPERA
AU06IFPERA

Model		AU042FPERA	AU052FPERA	AU062FPERA	AU04IFPERA	AU05IFPERA	AU06IFPERA	
Wydajność	Zakres wydajności	HP	4	5	6	4	5	6
	Chłodzenie	kW	12.1	14	15.5	12.1	14	15.5
	Grzanie	kW	14.2	16	18	14.2	16	18
	SEER(T1)	/	6.82	6.92	6.45	6.82	6.63	6.45
	η _{s,c}	%	269.8	273.8	255	269.8	262.2	255
	SCOP(T1)	/	3.92	4.17	3.8	3.92	3.85	3.8
	η _{s,h}	%	153.8	151	149	153.8	151	149
Parametry elektryczne	Zasilanie	f/V/Hz	1/220-240/50/60	1/220-240/50/60	1/220-240/50/60	3/380-415/50/60	3/380-415/50/60	3/380-415/50/60
	Pobór mocy (Chłodzenie)	kW	2.99	3.51	4.31	3.11	3.51	4.31
	Pobór mocy (Grzanie)	kW	3.18	3.72	4.39	3.18	3.72	4.39
Wymiary	Wymiary netto (szer./gl./wys.)	mm	950/370/1340	950/370/1340	950/370/1340	950/370/1340	950/370/1340	950/370/1340
	Wymiary brutto (z opakowaniem) (szer./gl./wys.)	mm	1023/471/1420	1023/471/1420	1023/471/1420	1023/471/1420	1023/471/1420	1023/471/1420
Waga	Waga netto/brutto	kg	115/123	115/123	115/123	115/123	115/123	115/123
Sprężarka	Typ sprężarki	/	Rotacyjna	Rotacyjna	Rotacyjna	Rotacyjna	Rotacyjna	Rotacyjna
	Moc	W	4130	4130	4130	4060	4060	4060
	Ilość sprężarek	/	1	1	1	1	1	1
Wentylator	Przepływ powietrza (H)	m ³ /h	7200	7200	7200	7200	7200	7200
Poziom ciśnienia akustycznego	Chłodzenie	dB(A)	57	58	59	57	58	59
	Grzanie	dB(A)	57	58	59	57	58	59
Czynnik chłodniczy	Typ	/	R410A	R410A	R410A	R410A	R410A	R410A
	Napełnienie czynnikiem	kg	4	4	4	4	4	4
Przewody	Średnica przewodu cieczowego	mm	9.52	9.52	9.52	9.52	9.52	9.52
	Średnica przewodu gazowego	mm	15.88	15.88	15.88	15.88	15.88	15.88
	Maks. długość przewodów	m	300	300	300	300	300	300
	Maks. długość przewodów (rzeczywista/aktualna)	m	175/150	175/150	175/150	175/150	175/150	175/150
	Maks. różnica poziomów pomiędzy j. wew., a j. zew. (j. zew na górze/dole) *1	m	50	50	50	50	50	50
	Maks. różnica poziomów pomiędzy j. wew. *4	m	15	15	15	15	15	15
Współczynnik przewymiarowania	Współczynnik przewymiarowania	%	50-130	50-130	50-130	50-130	50-130	50-130
	Maks. liczba j. wewnętrznych	/	8	10	13	8	10	13
Warunki robocze	Chłodzenie	°C	-5-50	-5-50	-5-50	-5-50	-5-50	-5-50
	Ogrzewanie	°C	-20-27	-20-27	-20-27	-20-27	-20-27	-20-27

*1 Jeśli różnica poziomów pomiędzy j. wew. a j. zew. mieści się w zakresie od 50 m do 110 m, skontaktuj się z nami w celu indywidualnego dostosowania produkowanego systemu

*2 Standardowa produkcja nie wymagająca indywidualnego dostosowania

*3 Jeśli różnica poziomów pomiędzy j. wewnętrznymi mieści się w zakresie od 18 m do 30 m, skontaktuj się z nami w celu indywidualnego dostosowania produkowanego systemu

*4 Standardowa produkcja nie wymagająca indywidualnego dostosowania

* Wszystkie specyfikacje są testowane w warunkach nominalnych (w trybie chłodzenia, temperatura wewnętrzna wynosi 27°C DB / 19°C WB; temp. zewnętrzna 35°C DB / 24 WB; w trybie ogrzewania temp. wewnętrzna 20°C DB, w trybie ogrzewania, temp. zewnętrzna 7°C DB / 6°C WB)

Jednostki zewnętrzne MRV S^{II}

AU08NFKERA
AU10NFKERA
AU12NFKERA

Model		AU08NFKERA	AU10NFKERA	AU12NFKERA	
Wydajność	Zakres wydajności	HP	8HP	10HP	12HP
	Chłodzenie	kW	22.6	28	31.5
	Grzanie	kW	22.6	30.5	31.5
	Grzanie maks.	kW	25	32	35
	SEER(T1)	/	8.50	8.20	7.70
	η _{s,c}	%	337	325	305
	SCOP(T1)	/	5.00	4.80	4.70
	η _{s,h}	%	197	189	185
	Parametry elektryczne	Zasilanie	f/V/Hz	3/380-415/50/60	3/380-415/50/60
Pobór mocy (Chłodzenie)		kW	6.46	8.75	10.16
Pobór mocy (Grzanie)		kW	5.79	8.03	8.51
Wymiary	Wymiary netto (szer./gl./wys.)	mm	1050/400/1636	1050/400/1636	1050/400/1636
	Wymiary brutto (z opakowaniem) (szer./gl./wys.)	mm	1150/510/1790	1150/510/1790	1150/510/1790
Waga	Waga netto/brutto	kg	149/168	149/168	149/168
	Typ sprężarki	/	Podwójna rotacyjna	Podwójna rotacyjna	Podwójna rotacyjna
Sprężarka	Moc	W	6270	6270	6270
	Ilość sprężarek	/	1	1	1
	Wentylator	Przepływ powietrza (H)	m ³ /h	10000	10000
Poziom ciśnienia akustycznego	Chłodzenie	dB(A)	63	64	65
	Grzanie	dB(A)	65	66	67
Czynnik chłodniczy	Typ	/	R410A	R410A	R410A
	Napełnienie czynnikiem	kg	5.1	5.1	5.1
Przewody	Średnica przewodu cieczowego	mm	9.52	9.52	12.7
	Średnica przewodu gazowego	mm	19.05	22.22	25.4
	Maks. długość przewodów	m	300	300	300
	Maks. długość przewodów (rzeczywista/aktualna)	m	175/150	175/150	175/150
	Maks. różnica poziomów pomiędzy j. wew., a j. zew. (j. zew na górze/dole) *1	m	50	50	50
Współczynnik przewymiarowania	Maks. różnica poziomów pomiędzy j. wew. *4	m	15	15	15
	Współczynnik przewymiarowania	%	50-130	50-130	50-130
Warunki robocze	Maks. liczba j. wewnętrznych	/	13	16	19
	Chłodzenie	°C	-5-48	-5-48	-5-48
Warunki robocze	Ogrzewanie	°C	-20-27	-20-27	-20-27

*1 Jeśli różnica poziomów pomiędzy j. wew. a j. zew. mieści się w zakresie od 50 m do 110 m, skontaktuj się z nami w celu indywidualnego dostosowania produkowanego systemu

*2 Standardowa produkcja nie wymagająca indywidualnego dostosowania

*3 Jeśli różnica poziomów pomiędzy j. wewnętrznymi mieści się w zakresie od 18 m do 30 m, skontaktuj się z nami w celu indywidualnego dostosowania produkowanego systemu

*4 Standardowa produkcja nie wymagająca indywidualnego dostosowania

* Wszystkie specyfikacje są testowane w warunkach nominalnych (w trybie chłodzenia, temperatura wewnętrzna wynosi 27°C DB / 19°C WB; temp. zewnętrzna 35°C DB / 24 WB; w trybie ogrzewania temp. wewnętrzna 20°C DB, w trybie ogrzewania, temp. zewnętrzna 7°C DB / 6°C WB)

Jednostki zewnętrzne MRV S^{II}

Wymiary

AU042FPERA

AU052FPERA

AU062FPERA

AU041FPERA

AU051FPERA

AU061FPERA

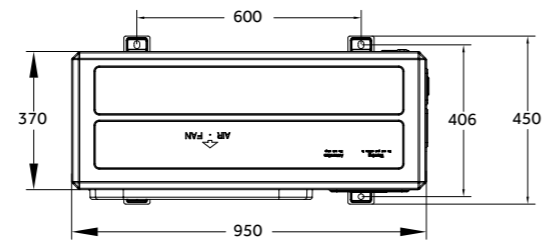
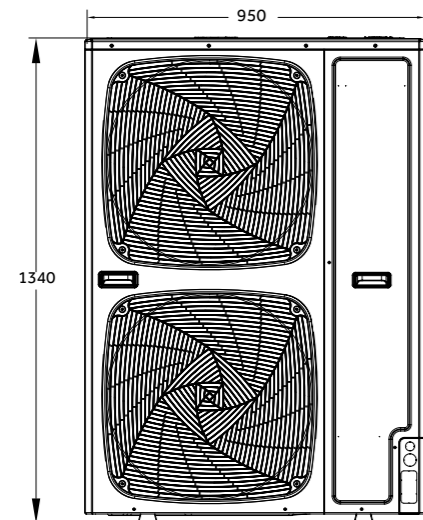

AU08NFKERA

AU10NFKERA

AU12NFKERA

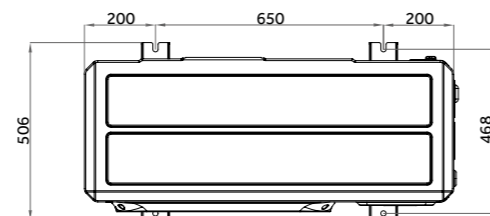
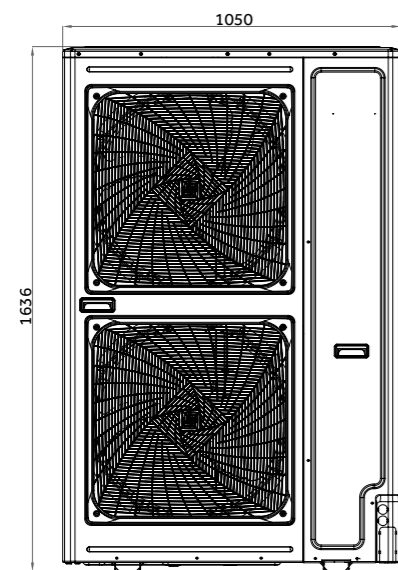

MRV W

Jednostki zewnętrzne MRV



Jednostki zewnętrzne MRV W

Wprowadzenie do systemu



- | | | |
|-----------------------|--|------------------------|
| 1 Zbiornik nadmiarowy | 4 Wieża chłodnicza (zamknięty system) i bojler | 7 Jednostka wewnętrzna |
| 2 Wieża chłodnicza | 5 MRV zew. chłodzony wodą | 8 Sala konferencyjna |
| 3 Instalacja wodna | 6 Przewody czynnika chłodzącego (do j. wew.) | 9 Biuro |

System MRV W

System MRV serii W jest rozwiązaniem, które wykorzystuje wodę jako źródło chłodzenia lub grzania.

MRV serii W można łączyć system wodny i układ wykorzystujący czynnik chłodzący.



MRV chłodzony wodą

MRV jednostki wewnętrzne

Jednostki zewnętrzne MRV W

Zastosowanie systemów MRV W

typ 1



Wieżowce bez podium

typ 2



Wieżowce z podium

typ 3



Niższe budynki wielkopowierzchniowe

Zasada działania systemów MRV W

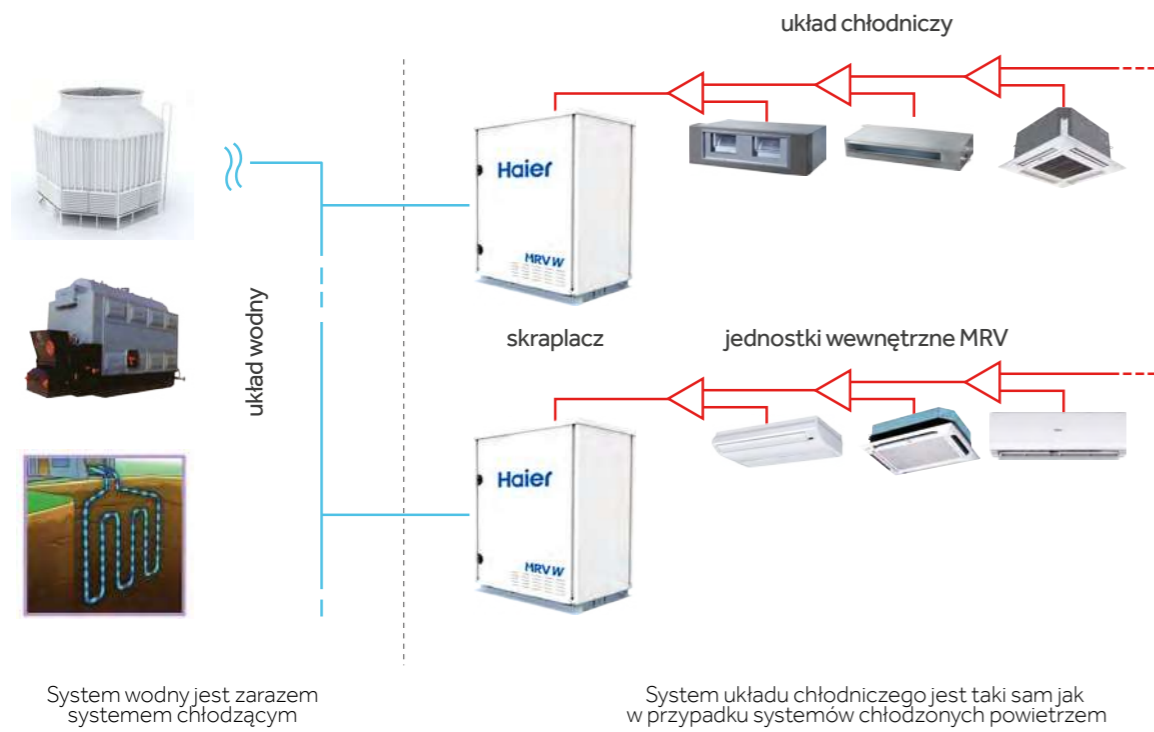

Jednostki zewnętrzne MRV W

Typ 1 – wieżowce

Konwencjonalny system Chiller w porównaniu z nowym rozwiązaniem MRV W chłodzonego wodą

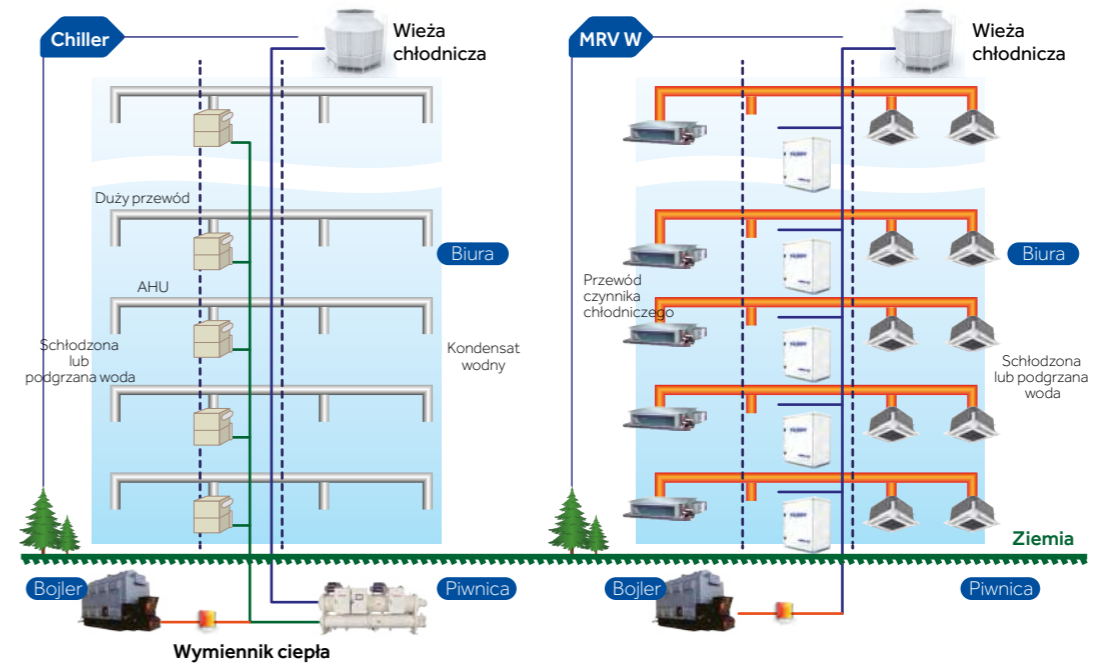

Typ 2 – wieżowce z podium

Konwencjonalny system Chiller w porównaniu z nowym rozwiązaniem MRV W chłodzonego wodą

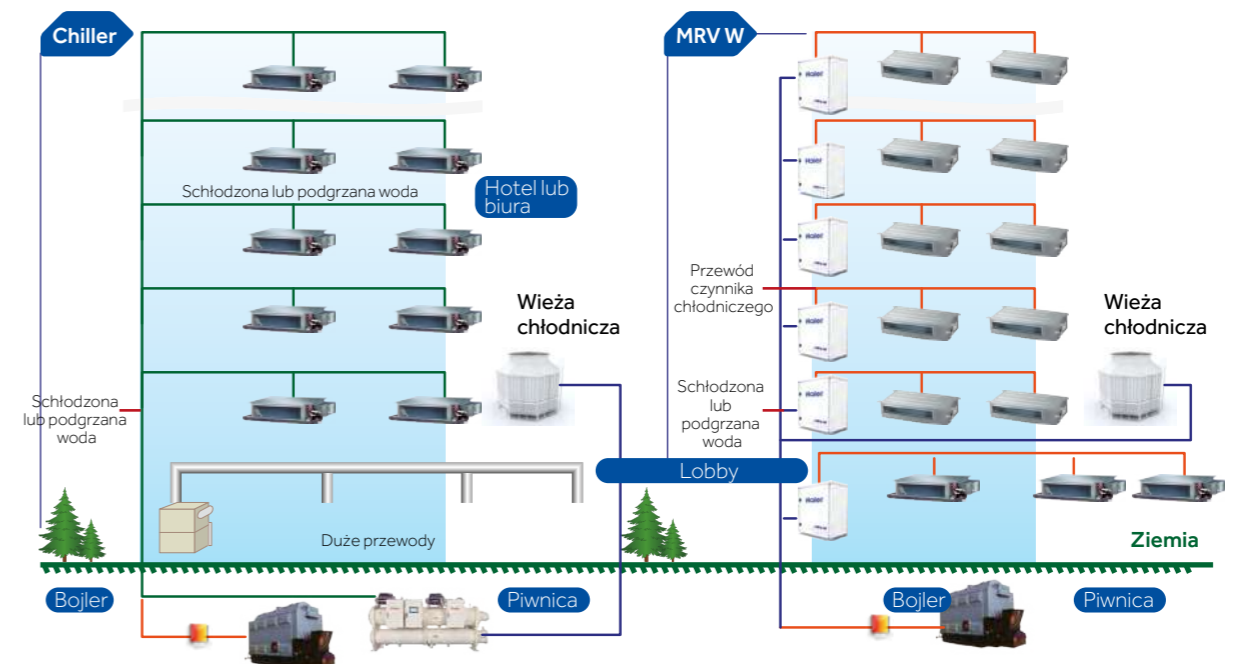

Jednostki zewnętrzne MRV W

Typ 3 – Niższe budynki wielkopowierzchniowe

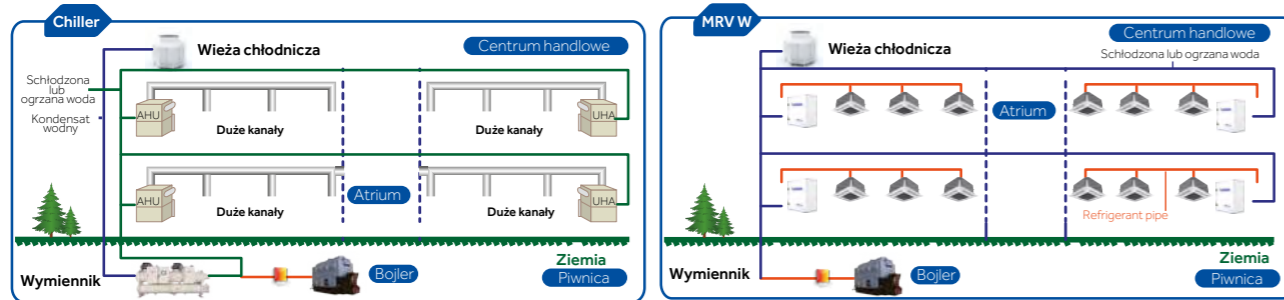

Odpowiednie budynki

- Nowe lub odnowione obiekty: MRV W zapewnia energooszczędne rozwiązanie wszędzie, gdzie można zastosować agregat chłodniczy ochładzany wodą lub zastąpić układ pomp ciepła opartych o źródło wody. Ma to szczególnie zastosowanie w budynkach mieszkalnych, biurach, ośrodkach medycznych lub szkołach
- Wieżowce, których konstrukcja nie pozwala na montaż konwencjonalnego systemu MRV
- Budynki z przeszklonymi fasadami
- Brak wystarczającego miejsca, aby zamontować jednostkę zewnętrzną
- Obiekt wymagający zastosowania odnawialnych źródeł energii

Korzyści

- Niższy koszt początkowy wykonania i montażu systemu
- Istnieje możliwość rozszerzenia systemu o klimatyzację
- Brak potrzeby zrównoważenia systemów wodnych, jeśli zawory rozruchowe są zainstalowane na każdym piętrze
- Wykorzystanie pełnego zestawu systemu zarządzania MRV dla układu A/C
- Niezależna regulacja każdej jednostki wewnętrznej

Konstrukcja jednostki

8/10/12 HP
Wyrzut boczny

Znacznie większa wydajność oraz większe możliwości instalacji i montażu.

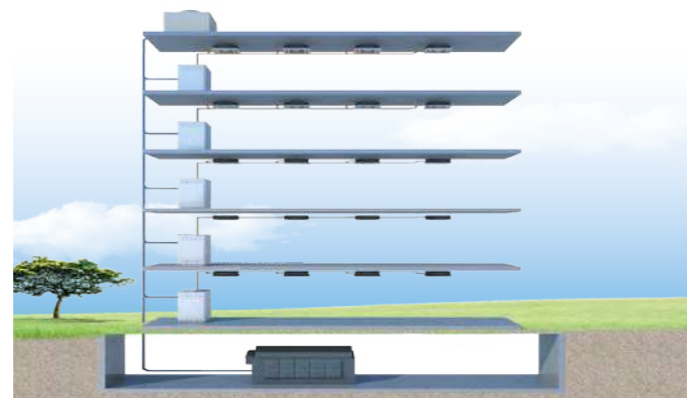

Jednostki zewnętrzne MRV W

Konstrukcja jednostki

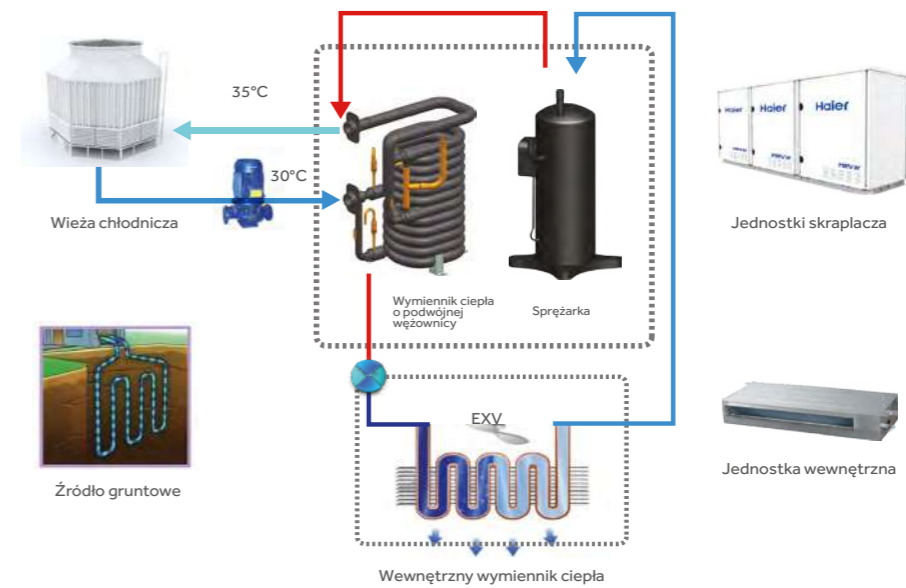

Zasada pracy w trybie grzania

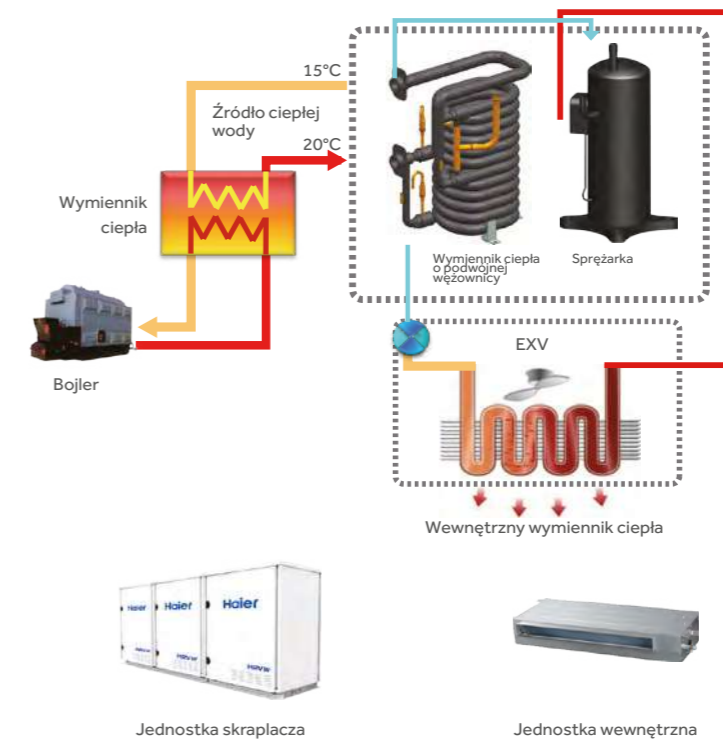

Jednostki zewnętrzne MRV W

Główne technologie i części (część przednia)

Przewód czynnika chłodzącego

Przewód czynnika chłodzącego do połączenia jednostek wewnętrznych

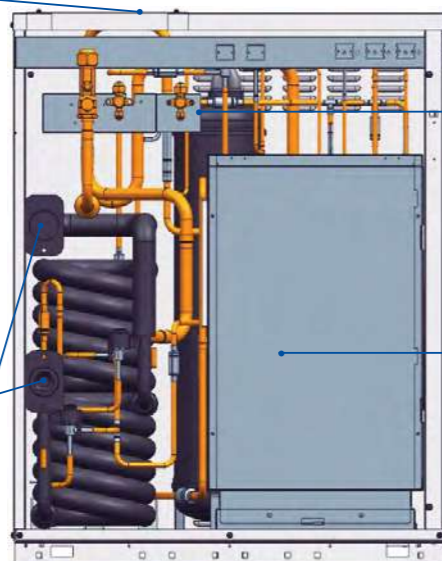

Separator gaz - ciecz

Zmniejszona wysokość wymiennika ciepła (650mm); jednolita górna i dolna prędkość nawiewu przy zachowaniu wysokiej wydajności

Szafka elektryczna sterownicza

Kompaktowa szafka elektryczna sterownicza, z łatwym dostępem umożliwiającym szybkie prace serwisowe

Wlot i wylot wody

Podłączenie dopływu i odpływu wody do wymiennika ciepła

Główne technologie i części (część przednia)

Kompaktowa szafa elektryczna

Kompaktowa elektryczna szafka sterownicza, otwierana w górę i w dół, łatwość obsługi sprężarki

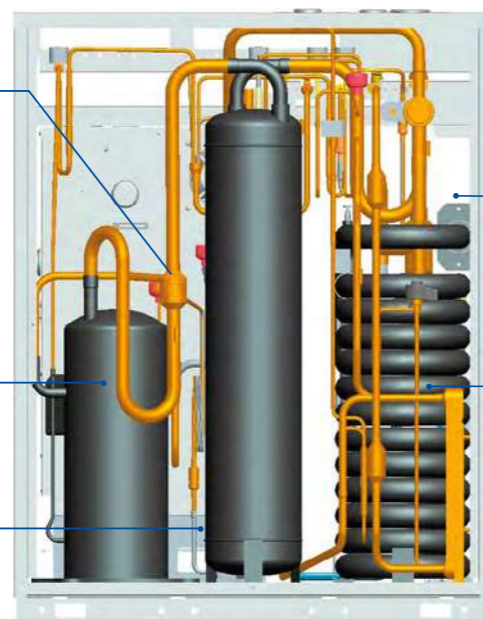

Przełącznik

Wymiennik ciepła o podwójnej węzownicy

- Podwójny wymiennik ciepła o wyższej zdolności transferu ciepła
- Wydajny wymiennik o zwartej konstrukcji

Sprężarka DC Inverter

Sprężarka spiralna z inwerterem DC w wysokiej wydajności energetycznej

Separator oleju

Jednostki zewnętrzne MRV W

Wysoka wydajność

Oszczędność energii

- COP może wynosić do 6,02, czyli o wiele więcej niż w systemie grzania powietrzem
- EER może wynosić do 4,98, czyli o wiele więcej niż w systemie chłodzenia powietrzem

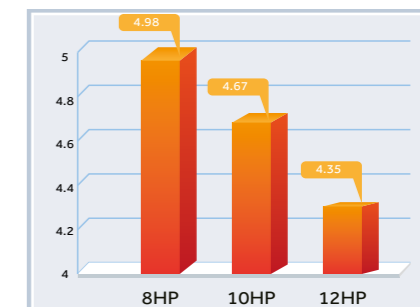
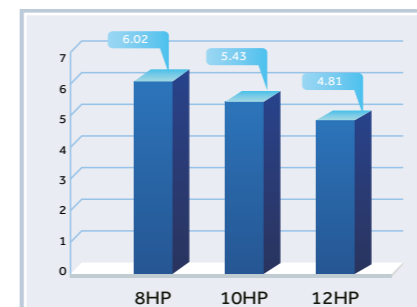

Sprężarka DC Inverter

Sprężarka o wysokiej wydajności, zasilana prądem stałym firmy Mitsubishi Electric



Wymiennik ciepła

Wysokowydajny wymiennik ciepła o podwójnej węzownicy

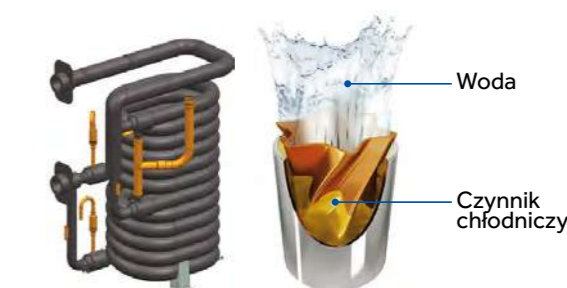

Podwójna kontrola EEV

Podwójny zawór rozprężny EEV steruje osobno dwustopniowym wymiennikiem ciepła; możliwość regulacji ilości czynnika w skraplaczu

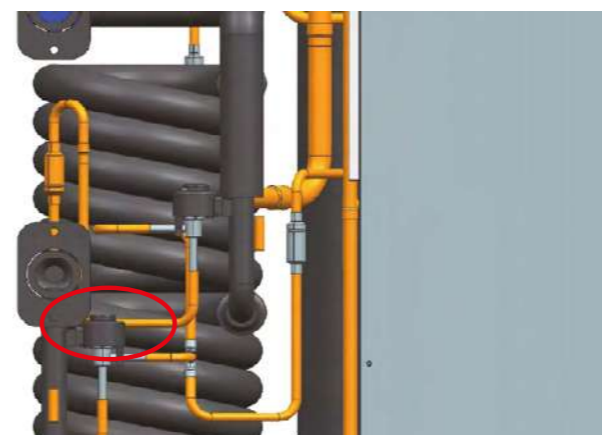

Dwustopniowa technologia głębokiego ochładzania

- 1 etap dochładzania: dodatkowa węzownica dochładzania skraplacza
- 2 etap dochładzania: samodzielna chłodnica
- Po dalszym schłodzeniu, stopień dochładzania może wynosić do 30°C, przy poprawie pojemności wymiany ciepła na jednostkę masy czynnika chłodniczego o 46%, oporze przepływu zmniejszonym o 55% i zwiększeniu wydajności działania o 9%.

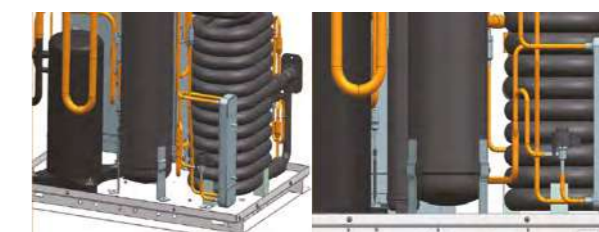

Jednostki zewnętrzne MRV W

- Odzysk ciepła jest osiągany w obiegu wody pomiędzy różnymi układami czynnika chłodzącego; większa łączna wartość COP
- Chłodzenie i ogrzewanie jednocześnie w różnych układach

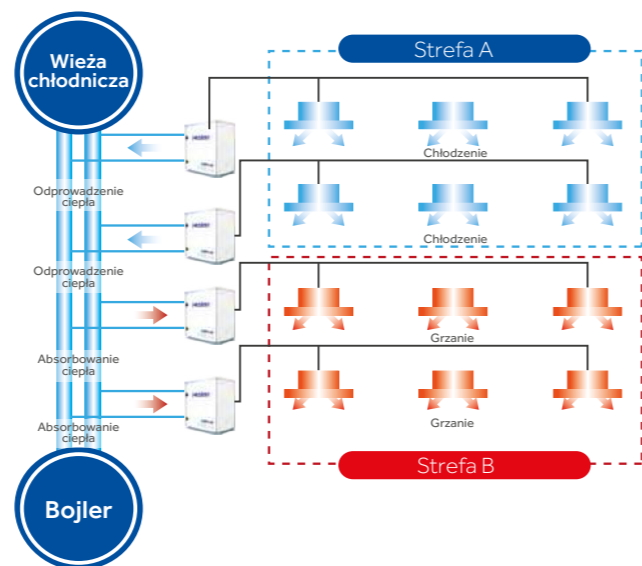

Duże możliwości w projektowaniu układu przewodów

- Maks. ciśnienie wody może wynosić do 1,96 MPa
- Długość przewodu kondensatu może wynosić do 200 m

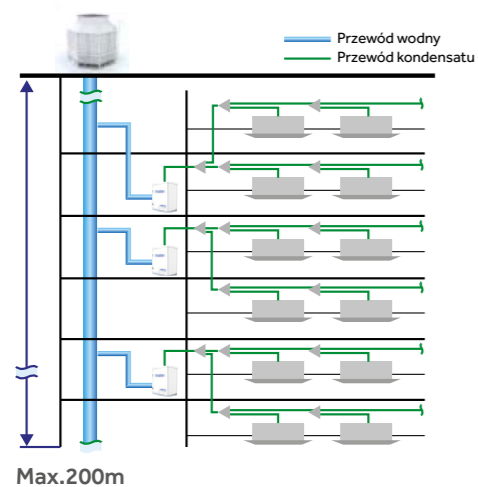

Szerokie możliwości montażu jednostki zewnętrznej

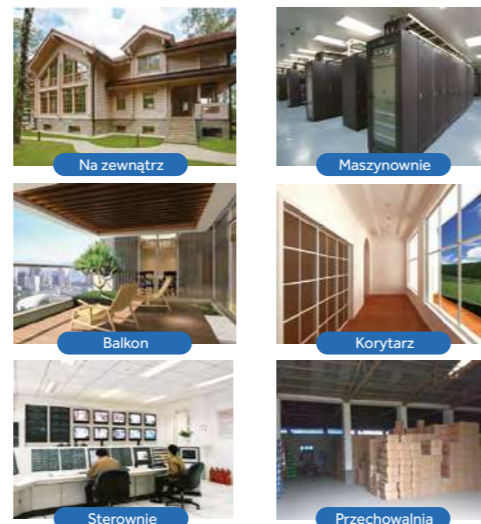

Tryby pracy i ustawienia sekcji – priorytet

Systemy MRV W umożliwiają konfigurację z różnymi wyborami trybów pracy dla całego budynku oraz ustawienie sekcji z priorytetem chłodzenia lub grzania.

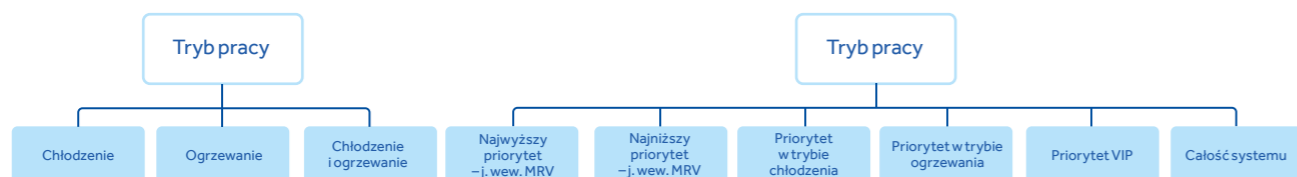

Jednostki zewnętrzne MRV W

Wysoka wydajność

Długie przewody i duża różnica wysokości

Skrapacze są małe i mogą być ustawiane jeden na drugim, zmniejszając wymaganą powierzchnię instalacji



Jednostki zewnętrzne MRV W

- Jednostki zewnętrzne MRV W łączą układ wodny z systemem czynnika chłodzącego
- 3 podst. moduły pojedyncze 8/10/12 HP, maks. 3 moduły, do 36 HP na 1 zestaw
- Zwarta i kompaktowa konstrukcja
- Łączna długość przewodów 300 m
- Zewnętrzny wymiennik ciepła o podwójnej wężownicy
- Jednostki zewnętrzne systemu MRV w są kompatybilne ze wszystkimi jednostkami wewnętrznymi typu MRV



AV08IMWEWA
AV10IMWEWA
AV12IMWEWA

Model		AV08IMWEWA	AV10IMWEWA	AV12IMWEWA	
Dostępne kombinacje		/	/	/	
		/	/	/	
		/	/	/	
		8	10	12	
Wydajność	Zakres wydajności	HP	22.4	28	
	Chłodzenie	kW	25	31.5	
	Grzanie	kW	3/380-400/50/60	3/380-400/50/60	
Parametry elektryczne	Zasilanie	f/V/Hz	4.50	6.00	
	Chłodzenie	Pobór mocy	kW	13.00	17.00
		Maks. pobór mocy	kW	7.20	9.60
		Prąd znamionowy	A	20.79	23.99
		Maks. prąd znamionowy	A	4.15	5.80
	Grzanie	Pobór mocy	kW	13.00	15.00
		Maks. pobór mocy	kW	6.64	9.28
		Prąd znamionowy	A	20.79	23.99
		Maks. prąd znamionowy	A	4.98/6.02	4.67/5.43
	EER/COP				
	SEER		5.87	5.76	
	SCOP		6.13	6.01	
	ηs,c	%	4.8	6	
	ηs,h	%	50	51	
	Osiągi	Przepływ wody (H)	m ³ /h		
Przepływ powietrza (H/M/L)		dB(A)	61	62	
Poziom ciśnienia akustycznego		dB(A)	775/545/995	775/545/995	
Montaż	Wymiary netto (szer./gl./wys.)	mm	840/625/1150	840/625/1150	
	Wymiary brutto z opakowaniem (szer./gl./wys.)	mm	172/183	172/183	
	Waga netto/brutto	kg	366/395+366/395+375/404	366/395+366/395+375/404+375/404	
	Typ sprężarki		DC Inverter	DC Inverter	
	Ilość sprężarek		8INV	8INV	
	Czynnik chłodniczy		R410A	R410A	
	Napełnienie czynnikiem	kg	2	2	
	Średnica przewodu cieczowego	mm	9.52	9.52	
	Średnica przewodu gazowego	mm	19.05	22.2	
	Przewód wyrównawczy oleju	mm	9.52	9.52	
	Maks. długość przewodów	m	300	300	
	Maks. długość przewodów (rzeczywista/aktualna)	m	150/120	150/120	
	Maks. różnica poziomów pomiędzy j. wew., a j. zew. (j. zew na górze/dole)	m	50/40	50/40	
	Wymiennik ciepła	Typ		Double coil	Double coil
		Materiał		Copper&Steel	Copper&Steel
Przylącze wody	Wlot rury	typ	DN32	DN32	
	Wylot rury	typ	DN32	DN32	
	Wylot rury skroplin	mm	/	/	
	Spadek ciśnienia (wlot i wylot)		35	50	
	Typ		inner grooved	inner grooved	
	Maks. ciśnienie wody	Mpa	1.6	1.6	
Warunki robocze	Chłodzenie	%	50-130	50-130	
	Ogrzewanie	unit	13	16	

*1 Jeśli różnica poziomów pomiędzy j. wew., a j. zew. mieści się w zakresie od 50 m do 110 m, skontaktuj się z nami w celu indywidualnego dostosowania produkowanego systemu

*2 Standardowa produkcja nie wymagająca indywidualnego dostosowania

*3 Jeśli różnica poziomów pomiędzy j. wewnętrznymi mieści się w zakresie od 18 m do 30 m, skontaktuj się z nami w celu indywidualnego dostosowania produkowanego systemu

*4 Standardowa produkcja nie wymagająca indywidualnego dostosowania

* Wszystkie specyfikacje są testowane w warunkach nominalnych (w trybie chłodzenia, temperatura wewnętrzna wynosi 27°C DB / 19°C WB; temp. zewnętrzna 35°C DB / 24 WB; w trybie ogrzewania temp. wewnętrzna 20°C DB, w trybie ogrzewania, temp. zewnętrzna 7°C DB / 6°C WB)

Jednostki zewnętrzne MRV W

- Jednostki zewnętrzne MRV W łączą układ wodny z systemem czynnika chłodzącego
- 3 podst. moduły pojedyncze 8/10/12 HP, maks. 3 moduły, do 36 HP na 1 zestaw
- Zwarta i kompaktowa konstrukcja
- Łączna długość przewodów 300 m
- Zewnętrzny wymiennik ciepła o podwójnej wężownicy
- Jednostki zewnętrzne systemu MRV w są kompatybilne ze wszystkimi jednostkami wewnętrznymi typu MRV



AV08IMWEWA
AV10IMWEWA
AV12IMWEWA

Model		AV16IMWEWA	AV18IMWEWA	AV20IMWEWA	AV22IMWEWA	
Dostępne kombinacje		AV08IMWEWA	AV08IMWEWA	AV10IMWEWA	AV10IMWEWA	
		AV08IMWEWA	AV10IMWEWA	AV10IMWEWA	AV12IMWEWA	
		/	/	/	/	
Wydajność	Zakres wydajności	HP	16	18	20	
	Chłodzenie	kW	44.8	50.4	56	
	Grzanie	kW	50.0	56.5	63	
Parametry elektryczne	Zasilanie	f/V/Hz	3/380-400/50/60	3/380-400/50/60	3/380-400/50/60	
	Chłodzenie	Pobór mocy	kW	9.00	10.50	12.00
		Maks. pobór mocy	kW	26.00	28.00	30.00
		Prąd znamionowy	A	14.39	16.79	19.19
		Maks. prąd znamionowy	A	41.58	44.78	47.98
	Grzanie	Pobór mocy	kW	8.30	9.95	11.60
		Maks. pobór mocy	kW	26.00	28.00	30.00
		Prąd znamionowy	A	13.27	15.91	18.55
		Maks. prąd znamionowy	A	41.58	44.78	47.98
	EER/COP		4.98/6.02	4.8/5.68	4.67/5.43	4.49/5.07
	SEER		5.87	5.82	5.76	5.73
	SCOP		6.13	6.10	6.01	5.98
	ηs,c	%	9.6	10.8	12	13.2
	ηs,h	%	53	54	54	55
	Osiągi	Przepływ wody (H)	m ³ /h			
Przepływ powietrza (H/M/L)		dB(A)	64	65	65	
Poziom ciśnienia akustycznego		dB(A)	(775/545/995)*2	(775/545/995)*2	(775/545/995)*2	
Montaż	Wymiary netto (szer./gl./wys.)	mm	(840/625/1150)*2	(840/625/1150)*2	(840/625/1150)*2	
	Wymiary brutto z opakowaniem (szer./gl./wys.)	mm	344/366	344/366	344/366	
	Waga netto/brutto	kg	DC Inverter	DC Inverter	DC Inverter	
	Typ sprężarki		2 INV	2 INV	2 INV	
	Ilość sprężarek		R410A	R410A	R410A	
	Czynnik chłodniczy		4	4	4	
	Napełnienie czynnikiem	kg	12.7	15.88	15.88	
	Średnica przewodu cieczowego	mm	28.58	28.58	28.58	
	Średnica przewodu gazowego	mm	9.52	9.52	9.52	
	Przewód wyrównawczy oleju	mm	300	300	300	
	Maks. długość przewodów	m	150/120	150/120	150/120	
	Maks. długość przewodów (rzeczywista/aktualna)	m	50/40	50/40	50/40	
	Maks. różnica poziomów pomiędzy j. wew., a j. zew. (j. zew na górze/dole)	m	Double coil	Double coil	Double coil	
	Wymiennik ciepła	Typ		Copper&Steel	Copper&Steel	
		Materiał		DN32	DN32	
Przylącze wody	Wlot rury	typ	DN32	DN32		
	Wylot rury	typ	/	/		
	Wylot rury skroplin	mm	35+35	35+50		
	Spadek ciśnienia (wlot i wylot)		inner grooved	inner grooved		
	Typ		1.6	1.6		
	Maks. ciśnienie wody	Mpa	7-45	7-45		
Warunki robocze	Chłodzenie	%	23	29		
	Ogrzewanie	unit	13	16		

*1 Jeśli różnica poziomów pomiędzy j. wew., a j. zew. mieści się w zakresie od 50 m do 110 m, skontaktuj się z nami w celu indywidualnego dostosowania produkowanego systemu

*2 Standardowa produkcja nie wymagająca indywidualnego dostosowania

*3 Jeśli różnica poziomów pomiędzy j. wewnętrznymi mieści się w zakresie od 18 m do 30 m, skontaktuj się z nami w celu indywidualnego dostosowania produkowanego systemu

*4 Standardowa produkcja nie wymagająca indywidualnego dostosowania

* Wszystkie specyfikacje są testowane w warunkach nominalnych (w trybie chłodzenia, temperatura wewnętrzna wynosi 27°C DB / 19°C WB; temp. zewnętrzna 35°C DB / 24 WB; w trybie ogrzewania temp. wewnętrzna 20°C DB, w trybie ogrzewania, temp. zewnętrzna 7°C DB / 6°C WB)

Jednostki zewnętrzne MRV W

- Jednostki zewnętrzne MRV W łączą układ wodny z systemem czynnika chłodzącego
- 3 podst. moduły pojedyncze 8/10/12 HP, maks. 3 moduły, do 36 HP na 1 zestaw
- Zwarta i kompaktowa konstrukcja
- Łączna długość przewodów 300 m
- Zewnętrzny wymiennik ciepła o podwójnej węzownicy
- Jednostki zewnętrzne systemu MRV w są kompatybilne ze wszystkimi jednostkami wewnętrznymi typu MRV



AV08IMWEWA
AV10IMWEWA
AV12IMWEWA

Model			AV24IMWEWA	AV26IMWEWA	AV28IMWEWA	
Dostępne kombinacje			AV12IMWEWA	AV08IMWEWA	AV08IMWEWA	
			AV12IMWEWA	AV08IMWEWA	AV10IMWEWA	
			/	AV10IMWEWA	AV10IMWEWA	
Wydajność	Zakres wydajności	HP	24	26	28	
	Chłodzenie	kW	67.0	72.8	78.4	
	Grzanie	kW	75.0	81.5	88.0	
Parametry elektryczne	Zasilanie	f/V/Hz	3/380-400/50/60	3/380-400/50/60	3/380-400/50/60	
	Chłodzenie	Pobór mocy	kW	15.40	15.00	16.50
		Maks. pobór mocy	kW	34.00	41.00	43.00
		Prąd znamionowy	A	24.63	23.99	26.39
	Grzanie	Maks. prąd znamionowy	A	54.38	65.57	68.77
		Pobór mocy	kW	15.60	14.10	15.75
		Maks. pobór mocy	kW	34.00	41.00	43.00
		Prąd znamionowy	A	24.95	25.19	25.19
		Maks. prąd znamionowy	A	54.38	65.57	68.77
	EER/COP			4.35/4.81	4.85/5.78	4.75/5.59
	SEER			5.69	5.84	5.80
	SCOP			5.96	6.11	6.10
	ηs,c	%		14.4	15.6	16.8
	ηs,h	%		56	55	55
	Osiągi	Przepływ wody (H)	m ³ /h			
		Przepływ powietrza (H/M/L)	dB(A)	67	66	66
		Poziom ciśnienia akustycznego	dB(A)	(775/545/995)*2	(775/545/995)*3	(775/545/995)*3
Montaż	Wymiary netto (szer./gl./wys.)	mm	(840/625/1150)*2	(840/625/1150)*3	(840/625/1150)*3	
	Wymiary brutto z opakowaniem (szer./gl./wys.)	mm	344/366	516/549	516/549	
	Waga netto/brutto	kg	DCInverter	DCInverter	DCInverter	
	Typ sprężarki		2 INV	3 INV	3 INV	
	Ilość sprężarek		R410A	R410A	R410A	
	Czynnik chłodniczy		4	6	6	
	Napełnienie czynnikiem	kg	15.88	19.05	19.05	
	Średnica przewodu cieczowego	mm	28.58	31.8	31.8	
	Średnica przewodu gazowego	mm	9.52	9.52	9.52	
	Przewód wyrównawczy oleju	mm	300	300	300	
	Maks. długość przewodów	m	150/120	150/120	150/120	
	Maks. długość przewodów (rzeczywista/aktualna)	m	50/40	50/40	50/40	
	Maks. różnica poziomów pomiędzy j. wew., a j. zew. (j. zew na górze/dole)	m	Double coil	Double coil	Double coil	
	Wymiennik ciepła	Typ		Copper&Steel	Copper&Steel	Copper&Steel
		Materiał		DN32	DN32	DN32
	Przylącze wody	Wlot rury	typ	DN32	DN32	DN32
		Wylot rury	typ	/	/	/
Wylot rury skroplin		mm	70+70	35+35+50	35+50+50	
Spadek ciśnienia (wlot i wylot)			inner grooved	inner grooved	inner grooved	
Typ			1.6	1.6	1.6	
Maks. ciśnienie wody		Mpa	7-45	7-45	7-45	
Warunki robocze	Temp. wody na wlocie (chłodzenie i grzanie)	°C	50-130	50-130	50-130	
	Chłodzenie	%	39	43	46	
	Ogrzewanie	unit	13	16	19	

*1 Jeśli różnica poziomów pomiędzy j. wew, a j. zew mieści się w zakresie od 50 m do 110 m, skontaktuj się z nami w celu indywidualnego dostosowania produkowanego systemu

*2 Standardowa produkcja nie wymagająca indywidualnego dostosowania

*3 Jeśli różnica poziomów pomiędzy j. wewnętrznymi mieści się w zakresie od 18 m do 30 m, skontaktuj się z nami w celu indywidualnego dostosowania produkowanego systemu

*4 Standardowa produkcja nie wymagająca indywidualnego dostosowania

* Wszystkie specyfikacje są testowane w warunkach nominalnych (w trybie chłodzenia, temperatura wewnętrzna wynosi 27°C DB / 19°C WB; temp. zewnętrzna 35°C DB / 24 WB; w trybie ogrzewania temp. wewnętrzna 20°C DB, w trybie ogrzewania, temp. zewnętrzna 7°C DB / 6°C WB)

Jednostki zewnętrzne MRV W

- Jednostki zewnętrzne MRV W łączą układ wodny z systemem czynnika chłodzącego
- 3 podst. moduły pojedyncze 8/10/12 HP, maks. 3 moduły, do 36 HP na 1 zestaw
- Zwarta i kompaktowa konstrukcja
- Łączna długość przewodów 300 m
- Zewnętrzny wymiennik ciepła o podwójnej węzownicy
- Jednostki zewnętrzne systemu MRV w są kompatybilne ze wszystkimi jednostkami wewnętrznymi typu MRV



AV08IMWEWA
AV10IMWEWA
AV12IMWEWA

Model			AV30IMWEWA	AV32IMWEWA	AV34IMWEWA	AV36IMWEWA	
Dostępne kombinacje			AV10IMWEWA	AV10IMWEWA	AV10IMWEWA	AV12IMWEWA	
			AV10IMWEWA	AV10IMWEWA	AV12IMWEWA	AV12IMWEWA	
			AV10IMWEWA	AV12IMWEWA	AV12IMWEWA	AV12IMWEWA	
Wydajność	Zakres wydajności	HP	30	32	34	36	
	Chłodzenie	kW	84.0	89.5	95.0	100.5	
	Grzanie	kW	94.5	100.5	106.5	112.5	
Parametry elektryczne	Zasilanie	f/V/Hz	3/380-400/50/60	3/380-400/50/60	3/380-400/50/60	3/380-400/50/60	
	Chłodzenie	Pobór mocy	kW	18.00	19.70	21.40	23.10
		Maks. pobór mocy	kW	45.00	47.00	49.00	51.00
		Prąd znamionowy	A	28.79	31.51	34.23	36.95
	Grzanie	Maks. prąd znamionowy	A	71.97	75.17	78.37	81.57
		Pobór mocy	kW	17.40	19.40	21.40	23.40
		Maks. pobór mocy	kW	45.00	47.00	49.00	51.00
		Prąd znamionowy	A	27.83	31.03	34.23	37.42
		Maks. prąd znamionowy	A	71.97	75.17	78.37	81.57
	EER/COP			4.67/5.43	4.54/5.18	4.44/4.98	4.35/4.81
	SEER			5.76	5.74	5.72	5.69
	SCOP			6.01	5.99	5.97	5.96
	ηs,c	%		18.0	19.2	20.4	21.6
	ηs,h	%		56	57	57	58
	Osiągi	Przepływ wody (H)	m ³ /h				
		Przepływ powietrza (H/M/L)	dB(A)	67	68	68	69
		Poziom ciśnienia akustycznego	dB(A)	(775/545/995)*3	(775/545/995)*3	(775/545/995)*3	(775/545/995)*3
Montaż	Wymiary netto (szer./gl./wys.)	mm	(840/625/1150)*3	(840/625/1150)*3	(840/625/1150)*3	(840/625/1150)*3	
	Wymiary brutto z opakowaniem (szer./gl./wys.)	mm	516/549	516/549	516/549	516/549	
	Waga netto/brutto	kg	DCInverter	DCInverter	DCInverter	DCInverter	
	Typ sprężarki		3 INV	3 INV	3 INV	3 INV	
	Ilość sprężarek		R410A	R410A	R410A	R410A	
	Czynnik chłodniczy		6	6	6	6	
	Napełnienie czynnikiem	kg	19.05	19.05	19.05	19.05	
	Średnica przewodu cieczowego	mm	31.8	31.8	31.8	38.1	
	Średnica przewodu gazowego	mm	9.52	9.52	9.52	9.52	
	Przewód wyrównawczy oleju	mm	300	300	300	300	
	Maks. długość przewodów	m	150/120	150/120	150/120	150/120	
	Maks. długość przewodów (rzeczywista/aktualna)	m	50/40	50/40	50/40	50/40	
	Maks. różnica poziomów pomiędzy j. wew., a j. zew. (j. zew na górze/dole)	m	Double coil	Double coil	Double coil	Double coil	
	Wymiennik ciepła	Typ		Copper&Steel	Copper&Steel	Copper&Steel	Copper&Steel
		Materiał		DN32	DN32	DN32	DN32
	Przylącze wody	Wlot rury	typ	DN32	DN32	DN32	DN32
		Wylot rury	typ	/	/	/	/
Wylot rury skroplin		mm	50+50+50	50+50+70	50+70+70	70+70+70	
Spadek ciśnienia (wlot i wylot)			inner grooved	inner grooved	inner grooved	inner grooved	
Typ			1.6	1.6	1.6	1.6	
Maks. ciśnienie wody		Mpa	7-45	7-45	7-45	7-45	
Warunki robocze	Temp. wody na wlocie (chłodzenie i grzanie)	°C	50-130	50-130	50-130	50-130	
	Chłodzenie	%	50	53	56	59	
	Ogrzewanie	unit	13	16	19	19	

*1 Jeśli różnica poziomów pomiędzy j. wew, a j. zew mieści się w zakresie od 50 m do 110 m, skontaktuj się z nami w celu indywidualnego dostosowania produkowanego systemu

*2 Standardowa produkcja nie wymagająca indywidualnego dostosowania

*3 Jeśli różnica poziomów pomiędzy j. wewnętrznymi mieści się w zakresie od 18 m do 30 m, skontaktuj się z nami w celu indywidualnego dostosowania produkowanego systemu

*4 Standardowa produkcja nie wymagająca indywidualnego dostosowania

* Wszystkie specyfikacje są testowane w warunkach nominalnych (w trybie chłodzenia, temperatura wewnętrzna wynosi 27°C DB / 19°C WB; temp. zewnętrzna 35°C DB / 24 WB; w trybie ogrzewania temp. wewnętrzna 20°C DB, w trybie ogrzewania, temp. zewnętrzna 7°C DB / 6°C WB)

Jednostki zewnętrzne MRV W

Wymiary

AV08IMWEWA

AV10IMWEWA

AV12IMWEWA

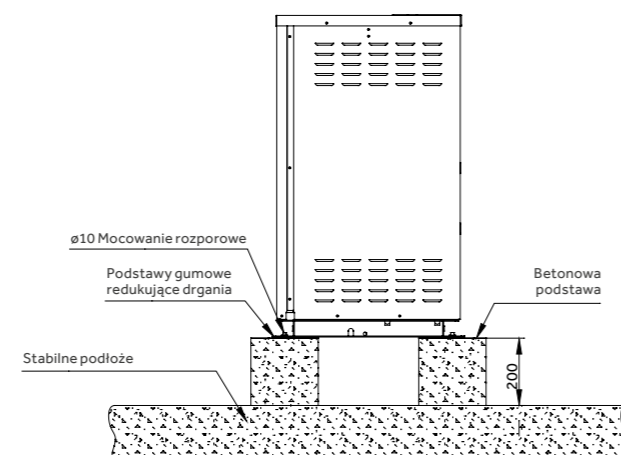
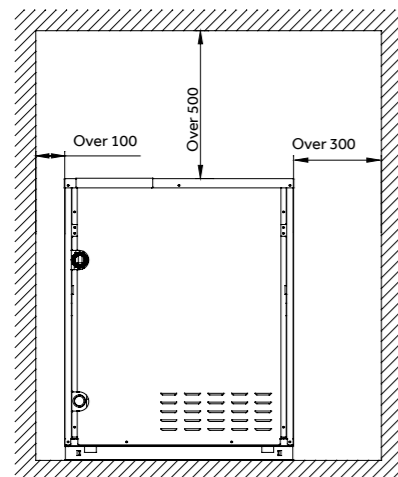
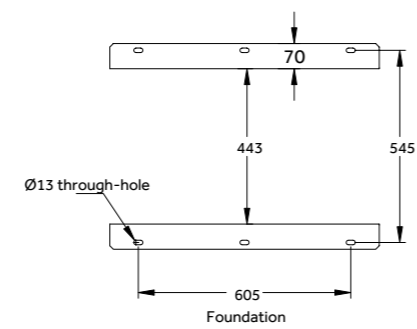
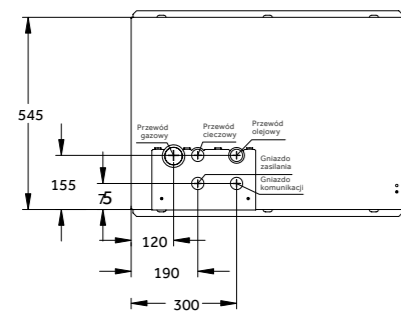
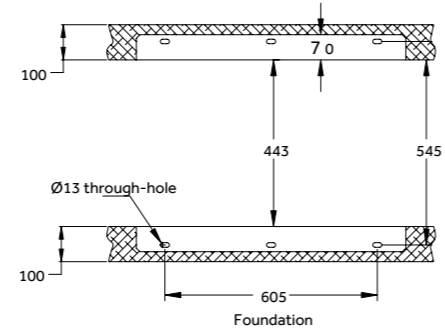
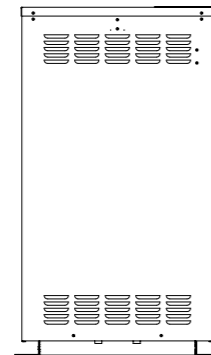
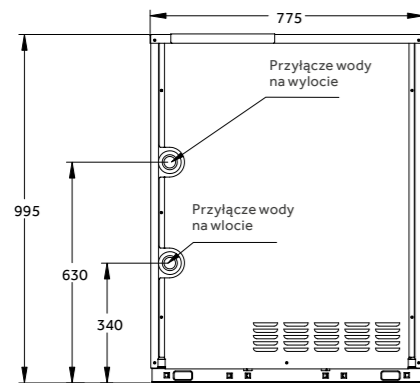

EASY MRV

Connection Kit



EASY MRV Connection Kit

Zintegrowany system

Systemy MRV z zestawem przyłączeniowym EASY MRV Connection Kit są kompatybilne z uniwersalnymi jednostkami wewnętrznymi Super Match.

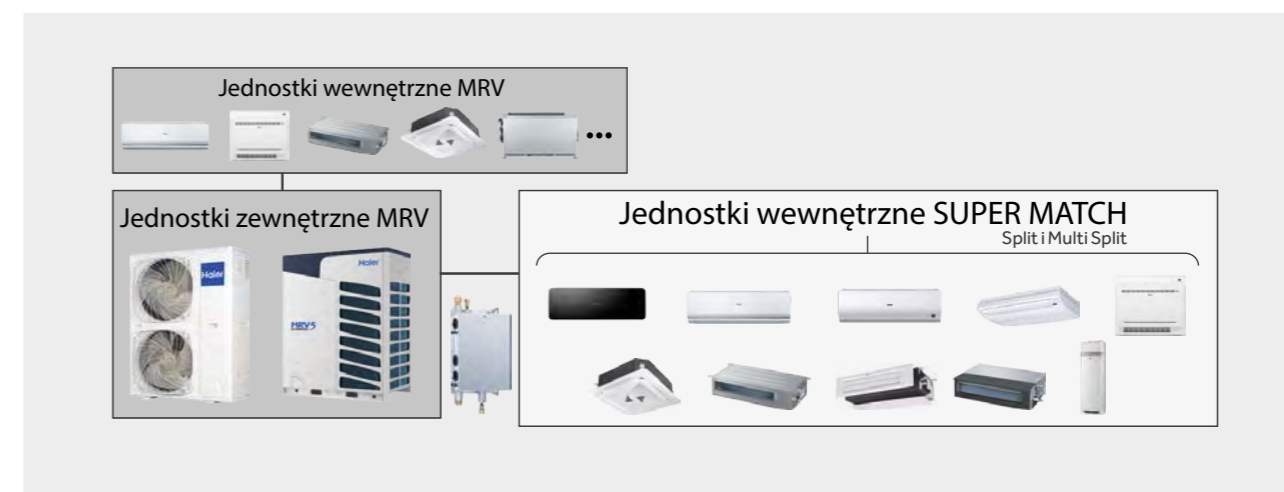

EASY MRV Connection Kit



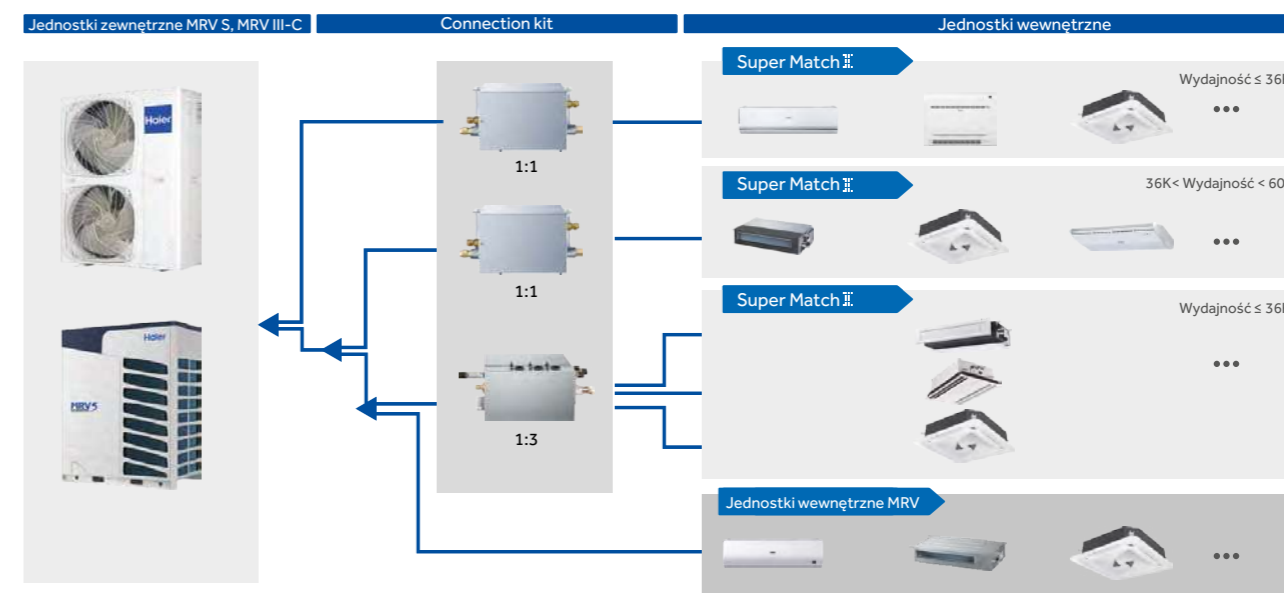



System EASY MRV oferuje szeroki zakres rozdzielaczy wyposażonych w zawory rozprężne i elektronikę sterującą do połączenia jednostek wewnętrznych MRV i Super Match (Split i Multi Split).



EASY MRV Connection Kit

Dostępne modele







Jednostki zewnętrzne

Jednostki zewnętrzne	MRV5	MRV S [®]					
							
HP	8-26	4	5	6	8	10	12
Zasilanie	3f/380-415V/50(60) Hz	3f/380-415V/50(60)Hz 1f/220-240V/50(60)Hz			3f/380-400V/50(60)Hz		

Rozdzielacze



Jednostki wewnętrzne MRV

System	Typ	Wygląd	7K	9K	12K	18K	24K	28K	36K	48K	60K
			2.2	2.8	3.6	5.5	7.1	8.0	10.0	14.0	16.0
Split	Flexis		AS20S2SF1FA-MB(M) AS20S2SF1FA-MW(M)	AS25S2SF1FA-MB AS25S2SF1FA-MW	AS50S2SF1FA-MB AS50S2SF1FA-MW	AS71S2SF1FA-MB AS71S2SF1FA-MW					
	CONVERTIBLE				AC35S2SG1FA	AC50S2SG1FA	AC71S2SG1EA		AC105S2SG1FA	AC140S2SG1FA	
	CABINET									AP48DS1ERA(S) AP48KS1ERA(S)	AP48KS1ERA(S)
	CASSETTE				AB12CS2ERA(S)	AB18CS2ERA(S)	ABH071G2ERG	ABH090H1ERG	ABH105H1ERG		
	Slim DUCT			AD09SS1ERA(N)	AD12SS1ERA(N)	D18SS1ERA(N)	AD24SS1ERA(N)				
	DUCT o średnim sprężu				AD35S2SM3FA	AD50S2SM3FA	AD71S2SM3FA		AD105S2SM3FA		

EASY MRV Connection Kit

Konstrukcja – budowa rozdzielaczy

Rozdzielacze EASY MRV składają się z 2 części: elektroniczny zawór rozprężny i panel sterujący.

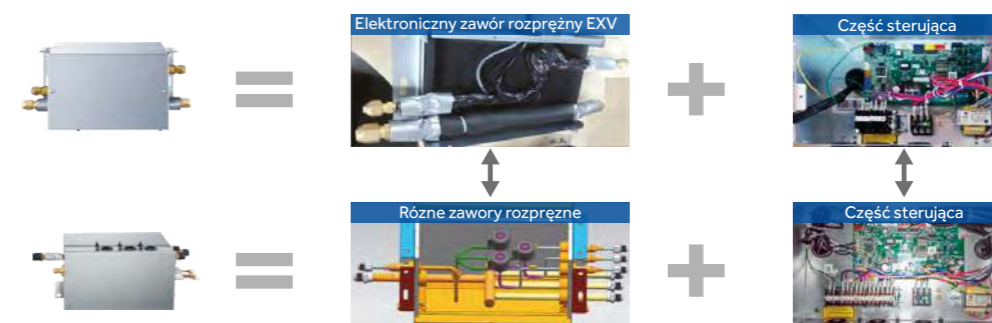

Szerokie zastosowanie

- Szeroka oferta jednostek wewnętrznych pozwala na stworzenie dowolnych systemów MRV.
- Wybrane jednostki ścienne MRV mogą być bezpośrednio łączone z jednostką zewnętrzną MRV.



Domy



Mieszkania i apartamenty



Biura

Łatwy montaż

Rura gazowa nie wymaga użycia kolan i lutowania

Zintegrowany zawór rozprężny, moduł sterowania oraz króćce umożliwiają łatwy i sprawny montaż systemu.

Rozwiązanie HAIER

Konwencjonalne rozwiązanie

Możliwość podwieszenia modułu lub montażu, np. do ściany. Możliwość prawego lub lewostronnego przyłączenia króćców zaworu rozprężnego.



Montaż bezpośredni do ściany lub montaż podwieszany

Montaż podwieszany

Montaż ścienny

Przyłącza kielichowe

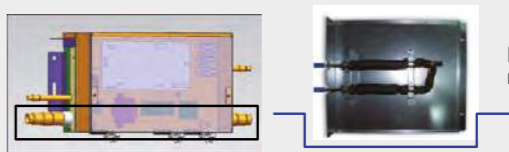
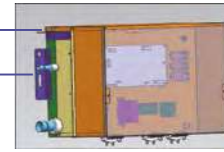
Różne rodzaje nakrętek

EASY MRV Connection Kit

Wysoka wydajność

Jednostki wewnętrzne o wysokiej wydajności	Jednostki wewnętrzne dostępne są do wydajności sięgającej 60 K, są to największe jednostki wewnętrzne dostępne na rynku dla tak zintegrowanego systemu.
Jednostki wewnętrzne o wysokiej wydajności	Największa wydajność przy bocznym wyrzucie powietrza nawet do 12 HP w systemie Easy MRV. Największa wydajność przy górnym wyrzucie powietrza, nawet do 16 HP w systemie Easy MRV.
Cicha praca	Zawór EEV na zewnątrz.
Komponenty wysokiej jakości	Zawory rozprężne japońskiej firmy FUJIKOKI w modułach, zapewniają wysokie osiągi i niezawodność systemu.

Specyfikacja



MS1-036A/MS1-060A



MS3-036A

Model		MS1-036A	MS1-060A	MS3-036A
Liczba j. wew.	/	1	1	3
Wydajność j. wew.	Btu/h	x ≤36K	36Kx≤60K	x ≤36K (każda j. wew.)
Zasilanie	f/V/Hz	1/220-240/50/60	1/220-240/50/60	1/220-240/50/60
Wymiary (szer./gl./wys.)	mm	310/217/155	310/217/155	394/227/253
Wymiary z opakowaniem (szer./gl./wys.)	mm	509/285/209	509/285/209	687/295/303
Obudowa	/	Stal galwanizowana	Stal galwanizowana	Stal galwanizowana
Kolor	/	Szary	Szary	Szary
Waga netto/brutto	kg	5/7	5/7	9/12
Średnica rurociągu cieczowego	mm	9.52 (główny) / 6.35	9.52 (główny) / 12.7	6.35(główny)/9.52 9.52(główny)/12.7
Średnica rurociągu gazowego	mm	15.88 (główny)/ 12.7 / 9.52	19.05 (główny)/ 15.88	19.05(główny)/ 15.88 15.88(główny)/ 12.7 / 9.52
Metoda przyłączeń	/	Złącze kielichowe	Złącze kielichowe	Złącze kielichowe
Maks. odległość między modulem, a j. wew.	m	15	15	15
Maks. odległość między modulem, a j. wew.	m	15	15	15
Maks. różnica wysokości pomiędzy modułami	m	15	15	15

EASY MRV Connection Kit

Wymiary

MS1-036A

MS1-060A

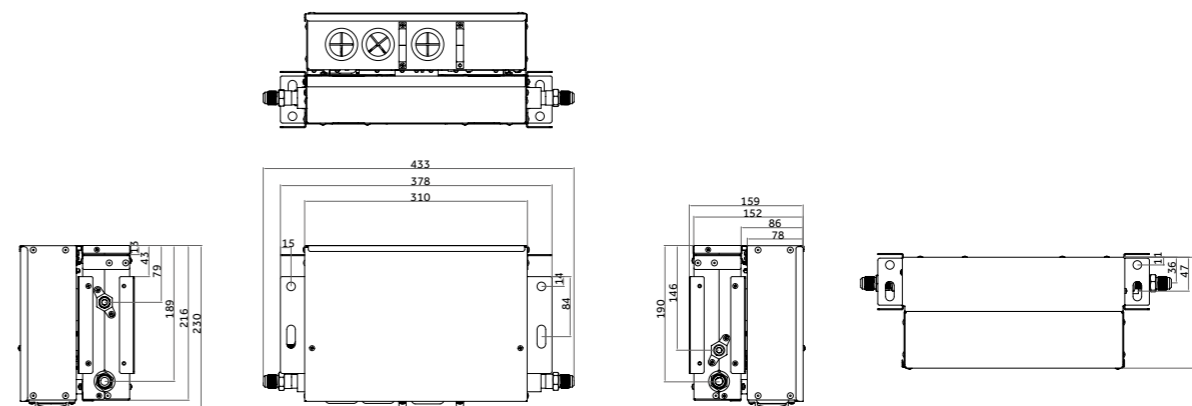

MS3-036A

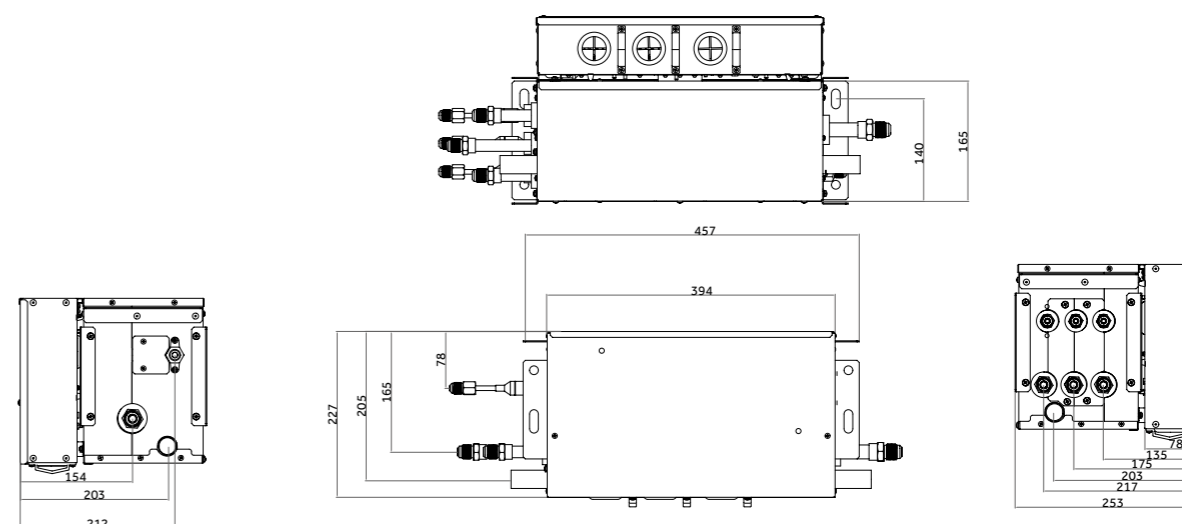

MRV AHU

Connection Kit | 1 generacja

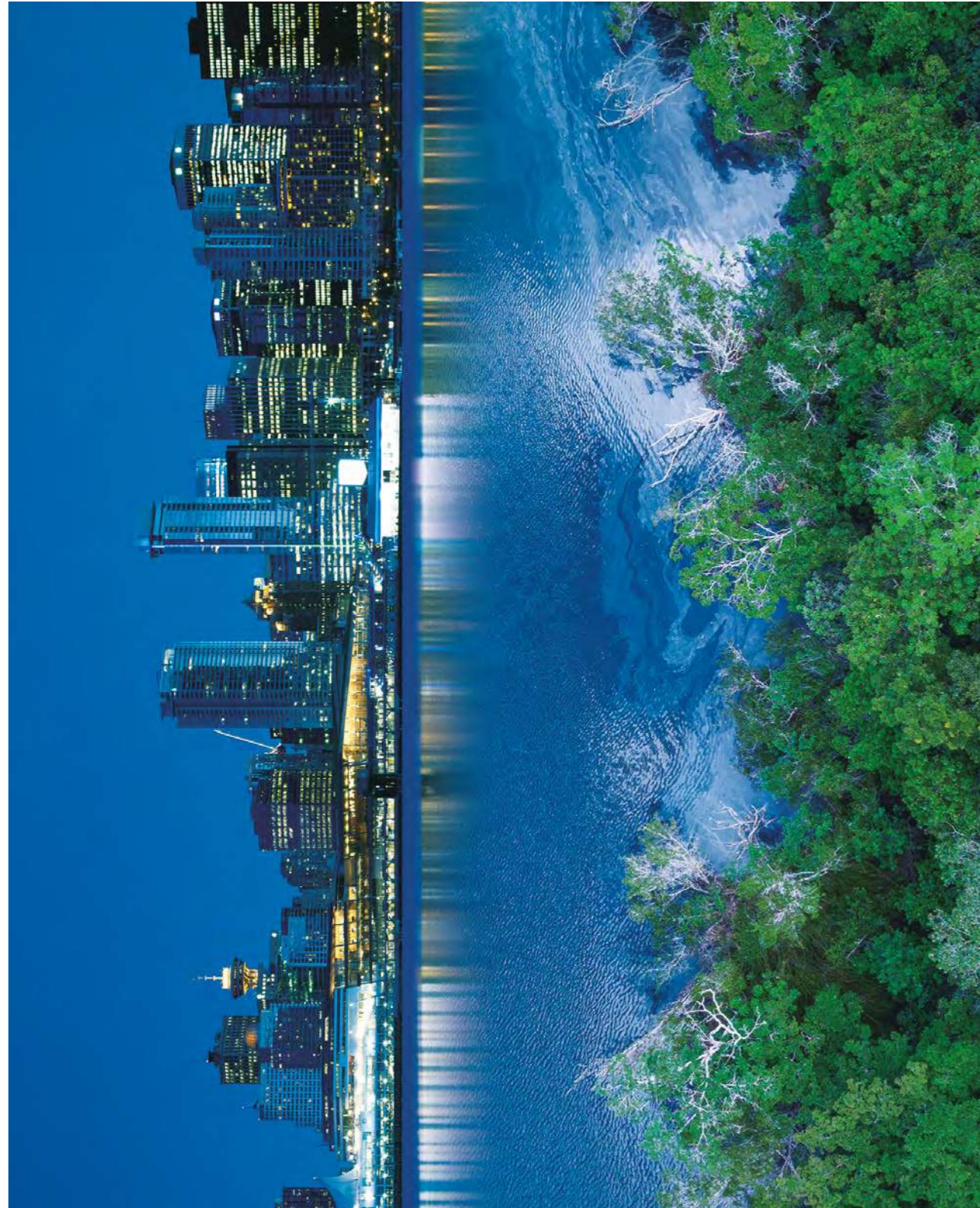

MRV AHU Connection Kit | 1 generacja

Główne cechy

Szeroka oferta zestawów podłączeniowych do przyłączenia jednostek zewnętrznych MRV z centralnymi wentylacyjnymi DX.

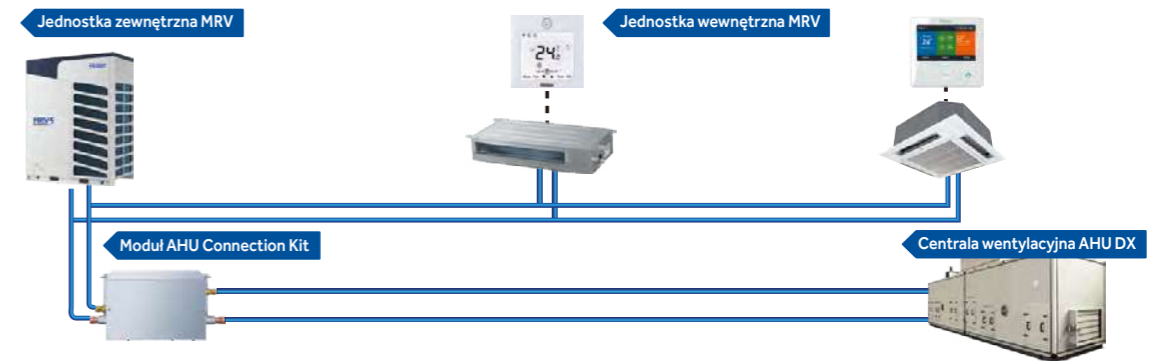

Zastosowanie

Duże powierzchnie z potrzebą obniżenia temperatury powietrza wywiewanego przy użyciu centrali wentylacyjnych – korzystne wykorzystanie układów MRV i central wentylacyjnych.

Spełnienie higienicznych wymogów odnośnie świeżego powietrza zgodnie z przyjętymi regulacjami w Europie (min. 25 m³/h świeżego powietrza), oznacza to że każde pomieszczenie, biuro, sklep oraz budynek użyteczności publicznej musi spełniać te wymogi.

Wieżowce bez podium



Wieżowce z podium



Niższe budynki wielkopowierzchniowe



Konfiguracja modułów MRV AHU

Moduł MRV AHU składa się z 4 części.

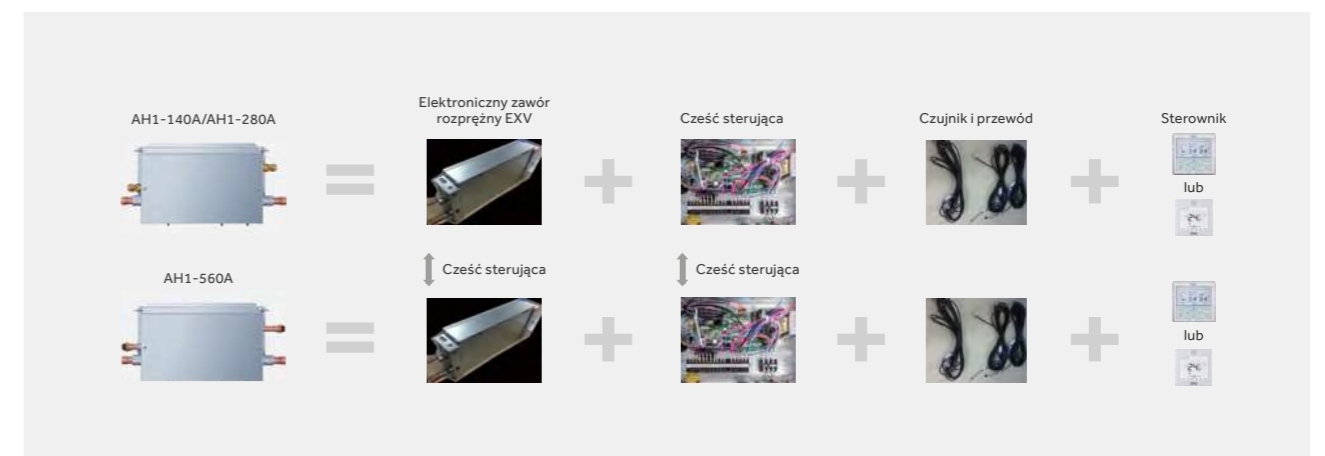





MRV AHU Connection Kit | 1 generacja

Dostępne modele

MRV AHU umożliwia komunikację jednostek zewnętrznych MRV z jednostkami wewnętrznymi SUPER MATCH (Split i Multi Split).

Jednostki zewnętrzne

Jednostki zewnętrzne MRV	MRV5	MRV IV	MRV III - C ^{PLUS} MRV III (2-Pipe)	MRV S ^H
				
HP	8-26	8-24	8-16	8 10 12
Zasilanie	3f/380-415V/50(60)Hz	3f/380-400V/50(60)Hz 3f/208-230V/50(60)Hz	3f/380-400V/50(60)Hz 3f/208-230V/60Hz 3f/460V/60Hz	3f/380-400V/50(60)Hz

Rozdzielacze



Jednostki wewnętrzne MRV i AHU



Podłączenia modułu MRV AHU

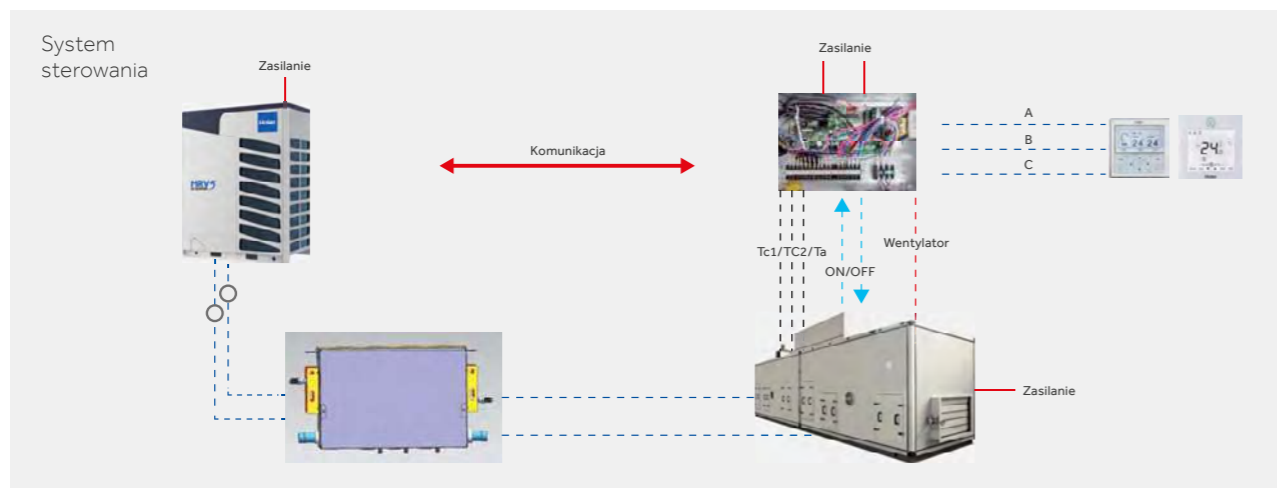

MRV AHU Connection Kit | 1 generacja

Sterowanie modułem MRV AHU

Sterownik centralny, taki sam jak w przypadku jednostek wewnętrznych MRV.

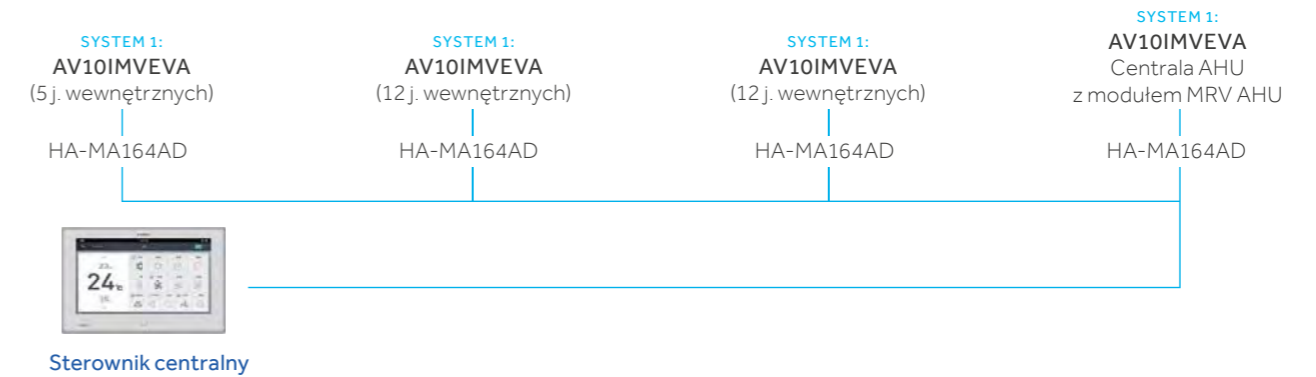

Struktura systemu, łatwy montaż

Wykorzystanie jednostki zewnętrznej MRV zamiast agregatu wody lodowej umożliwia łatwy projekt instalacji bez konieczności stosowania dodatkowego wyposażenia takiego jak, zbiorniki, połączenia hydrauliczne, węże chłodnicze.

Centrala klimatyzacyjna zapewnia wysoką wydajność w dużych pomieszczeniach i budynkach.

Do sterowania mogą być wykorzystane wszystkie dostępne sterowniki w ofercie Haier: sterowniki przewodowe, sterowniki bezprzewodowe, sterowniki centralne, system BMS.

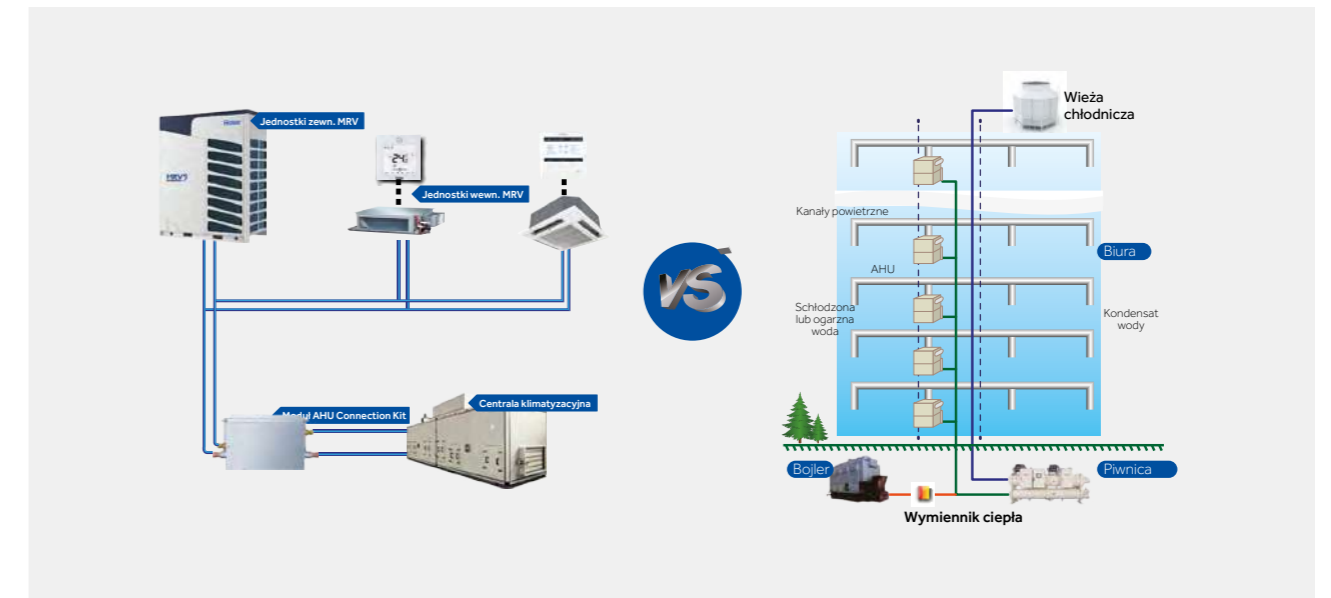

Zintegrowany zawór rozprężny, moduł sterowania oraz króćce ułatwiają instalację.

Łatwy montaż bez konieczności użycia kolan i ich lutowania.

Rozwiązanie HAIR



Konwencjonalne rozwiązanie

MRV AHU Connection Kit | 1 generacja

Możliwość podwieszenia modułu lub montażu bezpośrednio, np. na ścianie. Lewo lub prawostronne podłączenie króćców.

Montaż podwieszany lub naścienny

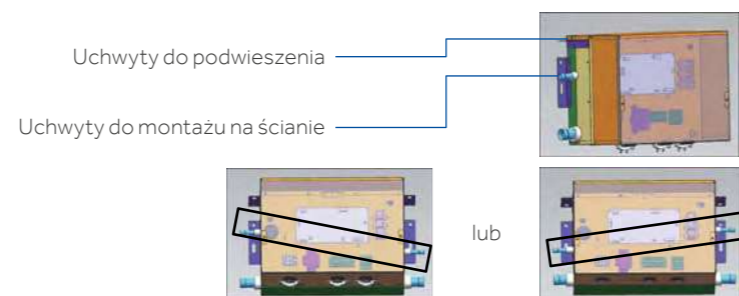

Zalety

Szeroki zakres wydajności

Możliwość podłączenia jednostek wewnętrznych w zakresie od 5 HP do 20 HP.

Kompatybilność

1. Płyta sterująca PCB – taka sama jak w przypadku jednostek wewnętrznych MRV.
2. Możliwość wykorzystania sterowników: YR-E16B, YR-E17 oraz HW-BA116ABK.

Elektroniczny zawór rozprężny EEV

W modułach zastosowano zawory rozprężne japońskiej marki.



Specyfikacja



Model		AH1-140A	AH1-280A	AH1-560A
Liczba j. wew.	/	7sx ≤14KW(2.5-5HP)	14sx≤28KW (5-10HP)	28<x≤56KW (10-20HP)
Wydajność j. wew.	Btu/h	1/220-240/50/60	1/220-240/50/60	1/220-240/50/60
Zasilanie	f/V/Hz	350/226/155	350/226/155	433/296/193
Wymiary (szer./gl./wys.)	mm	606/295/209	606/295/209	667/365/249
Wymiary z opakowaniem (szer./gl./wys.)	mm	509/285/209	509/285/209	687/295/303
Obudowa	/	Stal galwanizowana	Stal galwanizowana	Stal galwanizowana
Kolor	/	Szary	Szary	Szary
Waga netto/brutto	kg	6/8	6/8	9/12
Średnica rurociągu cieczowego	mm	9.52 (główny)/12.7	9.52 (główny)/ 12.7	12.7 (główny)/ 15.88
Średnica rurociągu gazowego	mm	25.4 (główny)/22.2 / 19.05	25.4 (główny) / 22.2 / 19.05	28.58 (główny)/ 25.4 / 22.22
Metoda przyłążeń	/	Złącze kielichowe	Złącze kielichowe	Złącze kielichowe
Maks. długość pojedynczego rurociągu	m	5	5	5
Maks. różnica poziomów	m	5	5	5

MRV AHU Connection Kit | 1 generacja

Wymiary

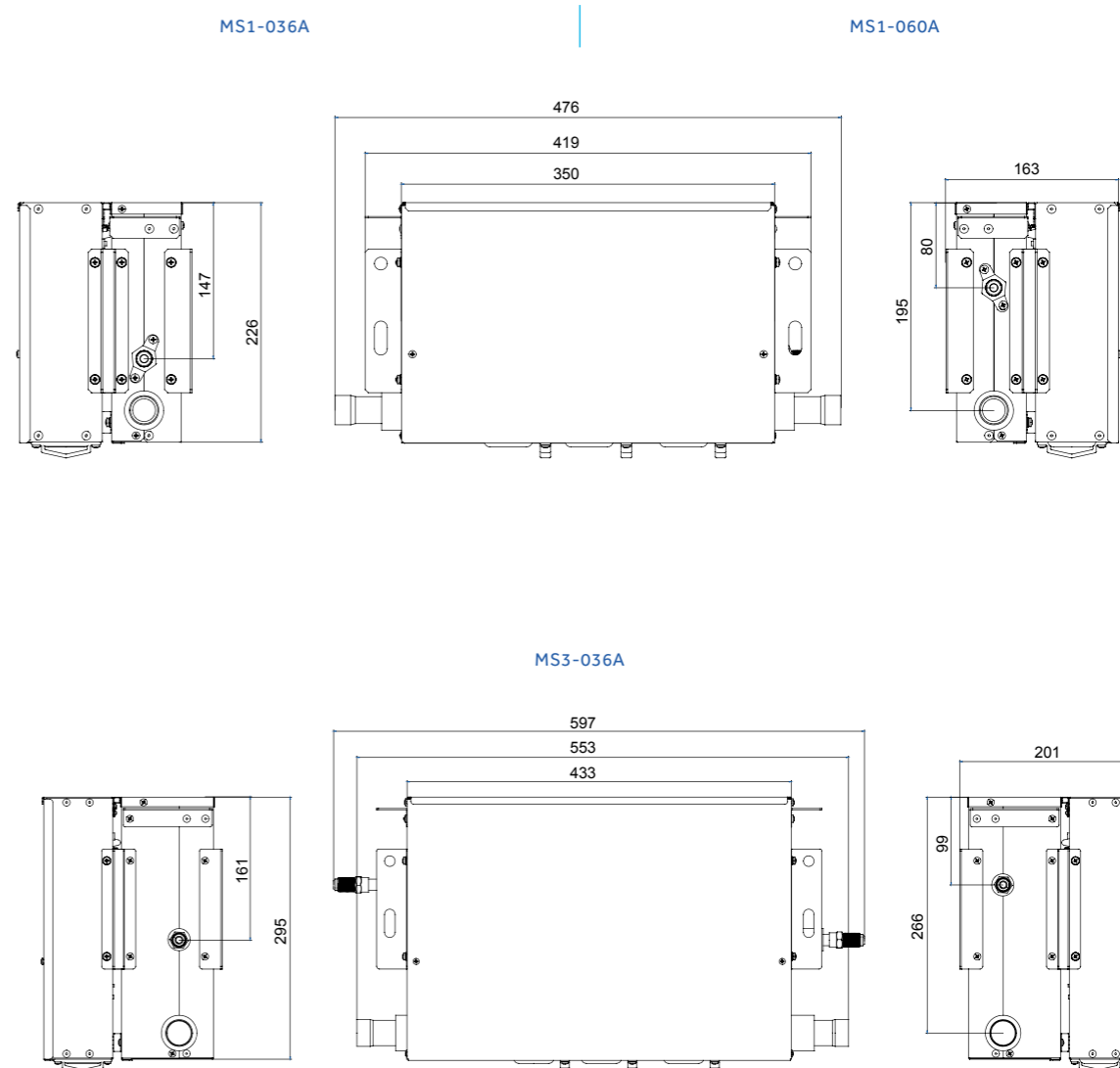

MRV AHU

Connection Kit | 2 generacja



MRV AHU Connection Kit | 2 generacja



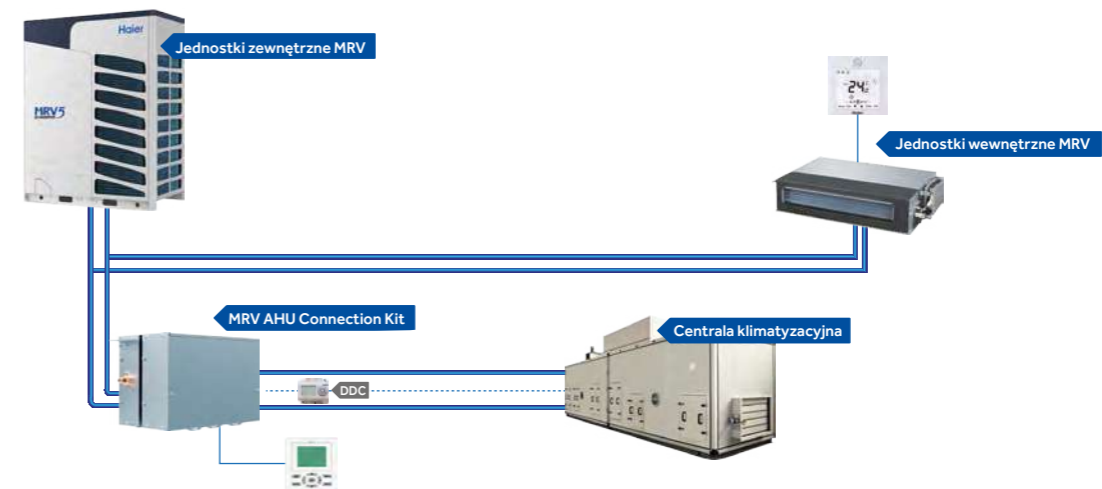

Główne cechy



Szeroka oferta zestawów podłączeniowych do przyłączenia jednostek zewnętrznych MRV z centralnymi wentylacyjnymi DX.



Dostępne modele

MRV AHU umożliwia komunikację jednostek zewnętrznych MRV z centralami wentylacyjnymi.

MRV AHU – 2 generacja					
Model	AH1-070B	AH1-140B	AH1-280B	AH1-560B	AH1-730B
Wydajność	3.5<Połączona centrala wentylacyjna ≤7kW	7<Połączona centrala wentylacyjna ≤14kW	14<Połączona centrala wentylacyjna ≤28kW	28<Połączona centrala wentylacyjna ≤56kW	56<Połączona centrala wentylacyjna ≤73kW
					

Kompatybilność											
Jednostka zewnętrzna MRV	MRV5					MRV S*					
											
HP	8-26					4	5	6	8	10	12
Zasilanie	3f/380-415V/50(60)Hz					1f/220-230V/50/60HZ 3f/380-400V/50/60Hz			3f/380-400V/50(60)Hz		

MRV AHU Connection Kit | 2 generacja

Centrala wentylacyjna i jednostki wewnętrzne MRV



Specyfikacja

Model		AH1-070B	AH1-140B	AH1-280B	AH1-560B	AH1-730B
Liczba j. wew.	/	3.5≤X≤7KW	7<X≤14KW	14<X≤28KW	28<X≤56KW	56<X≤73KW
Wydajność j. wew.	Btu/h	(1-3HP)	(3-5HP)	(5-10HP)	(10-20HP)	(20-26HP)
Zasilanie	f/V/Hz	1/220-240/50/60	1/220-240/50/60	1/220-240/50/60	1/220-240/50/60	1/220-240/50/60
Wymiary (szer./gl./wys.)	mm	420/260/165	420/260/165	420/260/165	420/260/215	420/260/215
Wymiary z opakowaniem (szer./gl./wys.)	mm	520/340/225	520/340/225	520/340/225	520/340/275	520/340/275
Obudowa	/	Stal galwanizowana	Stal galwanizowana	Stal galwanizowana	Stal galwanizowana	Stal galwanizowana
Kolor	/	Szary	Szary	Szary	Szary	Szary
Waga netto	kg	5.5	5.5	5.5	6.5	6.5
Waga brutto z opakowaniem	kg	8.5	8.5	8.5	10	10
Średnica rurociągu cieczowego	mm	9.52 (główny) / 6.35	9.52 (główny) / 6.35	9.52 (główny) / 6.35	12.7 (główny) / 15.88	12.7 (główny) / 15.88
Maks. długość pojedynczego rurociągu	m	5	5	5	5	5
Maks. różnica poziomów	m	5	5	5	5	5

MRV AHU Connection Kit | 2 generacja

Wymiary

AH1-070B

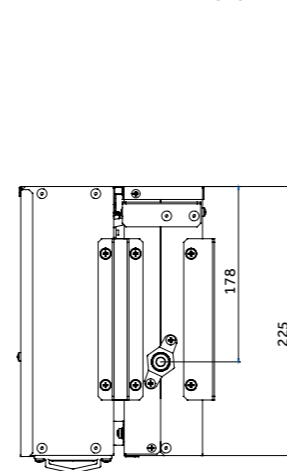

AH1-140B

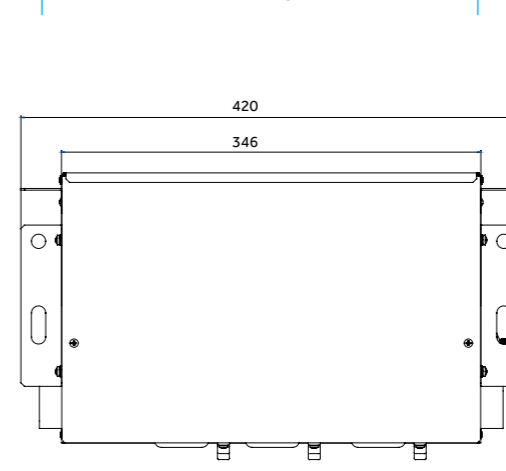

AH1-280B

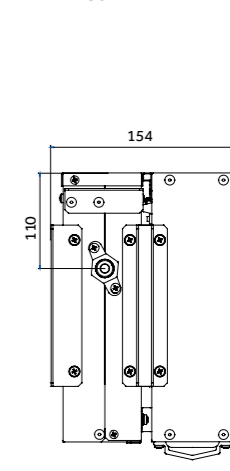

AH1-560B

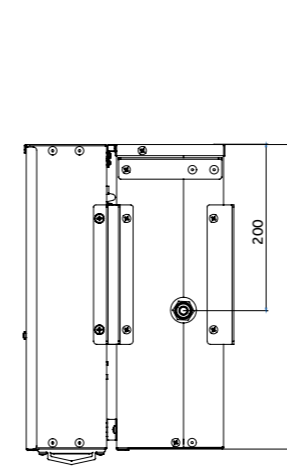

AH1-730B

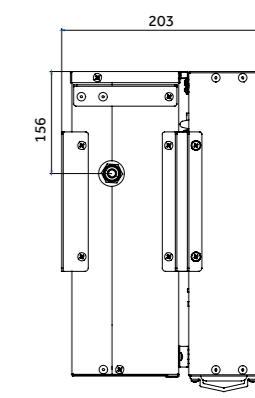
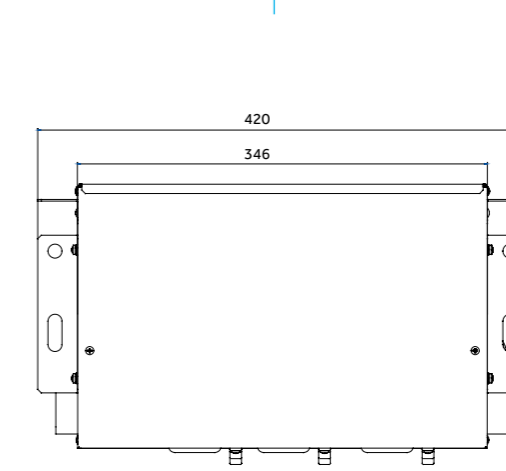

MRV

Jednostki wewnętrzne



Jednostki kasetonowe **CASSETTE** 1-stronne 257

Jednostki kasetonowe **CASSETTE** 2-stronne 259

Jednostki kasetonowe **CASSETTE Mini** 261

Jednostki kasetonowe **CASSETTE** o obwodowym przepływie powietrza 263

Jednostki kasetonowe **CASSETTE** o 4-stronnym przepływie powietrza 265

Jednostki przysufitowo-przypodłogowe **CONVERTIBLE** 269

Jednostki kanałowe **Slim DUCT** o niskim sprężu 271

Jednostki kanałowe **DUCT** o średnim sprężu (60/200 Pa) 273

Jednostki kanałowe **DUCT** o średnim sprężu (50/100 Pa) 275

Jednostki kanałowe **DUCT** o wysokim sprężu (100/196 Pa) 277

Jednostki kanałowe **DUCT** o wysokim sprężu (0/200 Pa) 279

Jednostki kanałowe **DUCT** do zabudowy w podłodze 281

Jednostki przypodłogowe **CONSOLE** 283

Jednostki ściienne **High Wall** 285

CASSETTE

Jednostki kasetonowe CASSETTE 1-stronne



Model		AB052MAERA	AB072MAERA	
Wydajność	Chłodzenie	kBtu/h	5.1	7.5
		kW	1.5	2.2
	Grzanie	kBtu/h	5.8	8.5
		kW	1.7	2.5
Parametry elektryczne	Zasilanie	f/V/Hz	1/220-230/50/60	1/220-230/50/60
Osiągi	Przepływ powietrza (H/M/L)	m ³ /h	530/490/450	530/490/450
	Poziom ciśnienia akustycznego	dB(A)	32/29/24	32/29/24
	Poziom ciśnienia akustycznego	dB(A)	46/43/38	46/43/38
Montaż	Wymiary netto (szer./gl./wys.)	mm	875/505/185	875/505/185
	Wymiary brutto z opakowaniem (szer./gl./wys.)	mm	1028/581/270	1028/581/270
	Waga netto/brutto	kg	15.3/17.9	15.3/17.9
	Średnica przewodu cieczowego	mm	6.35	6.35
	Średnica przewodu gazowego	mm	9.52	9.52
Maskownica	Model		P1B-1050IB	P1B-1050IB
	Wymiary netto (szer./gl./wys.)	mm	1050/560/122	1050/560/122
	Wymiary brutto z opakowaniem (szer./gl./wys.)	mm	1133/623/197	1133/623/197
	Waga netto/brutto	kg	5.3/8.3	5.3/8.3
Sterownik	Przewodowy (opcja)	/	HW-BA101ABT	HW-BA101ABT
		/	YR-E16B	YR-E16B
		/	HW-BA116ABK	HW-BA116ABK
		/	YR-E17A	YR-E17A
		/	YR-E17A	YR-E17A
Bezprzewodowy (opcja)	/	YR-HD	YR-HD	

Jednostki kasetonowe CASSETTE 1-stronne

- Silnik wentylatora DC
- Bardzo zwarta konstrukcja
- Bardzo cicha praca
- Wbudowana pompka skroplin

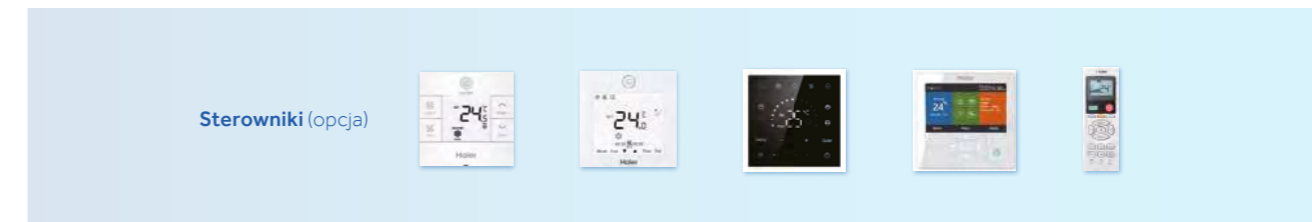

Model		AB092MAERA	AB122MAERA	
Wydajność	Chłodzenie	kBtu/h	9.6	12.3
		kW	2.8	3.6
	Grzanie	kBtu/h	10.9	13.6
		kW	3.2	4
Parametry elektryczne	Zasilanie	f/V/Hz	1/220-230/50/60	1/220-230/50/60
Osiągi	Przepływ powietrza (H/M/L)	m ³ /h	530/490/450	550/530/490
	Poziom ciśnienia akustycznego	dB(A)	32/29/24	34/30/25
	Poziom ciśnienia akustycznego	dB(A)	46/43/38	48/44/39
Montaż	Wymiary netto (szer./gl./wys.)	mm	875/505/185	875/505/185
	Wymiary brutto z opakowaniem (szer./gl./wys.)	mm	1028/581/270	1028/581/270
	Waga netto/brutto	kg	15.3/17.9	15.3/17.9
	Średnica przewodu cieczowego	mm	6.35	6.35
	Średnica przewodu gazowego	mm	9.52	12.7
Maskownica	Model		P1B-1050IB	P1B-1050IB
	Wymiary netto (szer./gl./wys.)	mm	1050/560/122	1050/560/122
	Wymiary brutto z opakowaniem (szer./gl./wys.)	mm	1133/623/197	1133/623/197
	Waga netto/brutto	kg	5.3/8.3	5.3/8.3
Sterownik	Przewodowy (opcja)	/	HW-BA101ABT	HW-BA101ABT
		/	YR-E16B	YR-E16B
		/	HW-BA116ABK	HW-BA116ABK
		/	YR-E17A	YR-E17A
		/	YR-E17A	YR-E17A
Bezprzewodowy (opcja)	/	YR-HD	YR-HD	

CASSETTE

Jednostki kasetonowe CASSETTE 2-stronne



Model			AB072MBERA	AB092MBERA
Wydajność	Chłodzenie	kBtu/h	7.5	9.6
		kW	2.2	2.8
	Grzanie	kBtu/h	8.5	10.9
		kW	2.5	3.2
Parametry elektryczne	Zasilanie	f/V/Hz	1/220-230/50/60	1/220-230/50/60
Osiągi	Przepływ powietrza (H/M/L)	m ³ /h	840/700/550	840/700/550
	Poziom ciśnienia akustycznego	dB(A)	42/37/33	42/37/33
	Poziom ciśnienia akustycznego	dB(A)	55/50/46	55/50/46
Montaż	Wymiary netto (szer./gl./wys.)	mm	817/620/220	817/620/220
	Wymiary brutto z opakowaniem (szer./gl./wys.)	mm	1015/695/260	1015/695/260
	Waga netto/brutto	kg	21/23	21/23
	Średnica przewodu cieczowego	mm	6.35	6.35
	Średnica przewodu gazowego	mm	9.52	9.52
Maskownica	Model		P2B-1055IB	P2B-1055IB
	Wymiary netto (szer./gl./wys.)	mm	1055/680/68	1055/680/68
	Wymiary brutto z opakowaniem (szer./gl./wys.)	mm	1110/720/160	1110/720/160
	Waga netto/brutto	kg	7/8	7/8
Sterownik	Przewodowy (opcja)	/	HW-BA101ABT	HW-BA101ABT
		/	YR-E16B	YR-E16B
		/	HW-BA116ABK	HW-BA116ABK
		/	YR-E17A	YR-E17A
		/	YR-E17A	YR-E17A
		/	YR-E17A	YR-E17A
Bezprzewodowy (opcja)	/	YR-HD	YR-HD	

Jednostki kasetonowe CASSETTE 2-stronne

- Kompaktowa konstrukcja – tylko 220 mm wysokości
- Wbudowana pompa skroplin
- Bardzo cicha praca

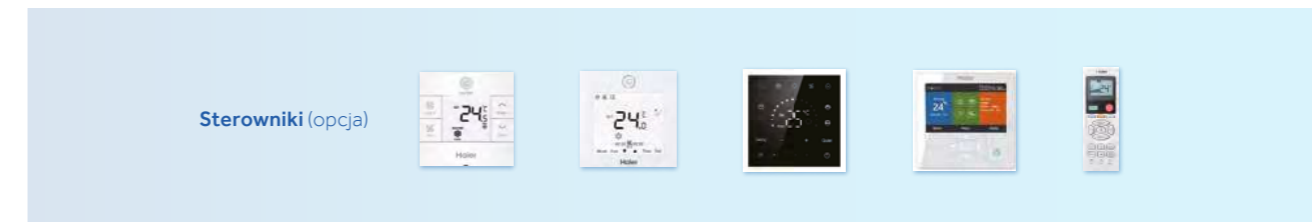

Model			AB122MBERA	AB162MBERA	AB182MBERA
Wydajność	Chłodzenie	kBtu/h	12.3	15.4	19.1
		kW	3.6	4.5	5.6
	Grzanie	kBtu/h	13.6	17.1	21.5
		kW	4	5	6.3
Parametry elektryczne	Zasilanie	f/V/Hz	1/220-230/50/60	1/220-230/50/60	1/220-230/50/60
Osiągi	Przepływ powietrza (H/M/L)	m ³ /h	840/700/550	840/700/550	840/700/550
	Poziom ciśnienia akustycznego	dB(A)	42/37/33	44/39/34	44/39/34
	Poziom ciśnienia akustycznego	dB(A)	55/50/46	57/52/47	57/52/47
Montaż	Wymiary netto (szer./gl./wys.)	mm	817/620/220	817/620/220	817/620/220
	Wymiary brutto z opakowaniem (szer./gl./wys.)	mm	1015/695/260	1015/695/260	1015/695/260
	Waga netto/brutto	kg	21/23	21/23	21/23
	Średnica przewodu cieczowego	mm	6.35	6.35	6.35
	Średnica przewodu gazowego	mm	12.7	12.7	12.7
Maskownica	Model		P2B-1055IB	P2B-1055IB	P2B-1055IB
	Wymiary netto (szer./gl./wys.)	mm	1055/680/68	1055/680/68	1055/680/68
	Wymiary brutto z opakowaniem (szer./gl./wys.)	mm	1110/720/160	1110/720/160	1110/720/160
	Waga netto/brutto	kg	7/8	7/8	7/8
Sterownik	Przewodowy (opcja)	/	HW-BA101ABT	HW-BA101ABT	HW-BA101ABT
		/	YR-E16B	YR-E16B	YR-E16B
		/	HW-BA116ABK	HW-BA116ABK	HW-BA116ABK
		/	YR-E17A	YR-E17A	YR-E17A
		/	YR-E17A	YR-E17A	YR-E17A
		/	YR-E17A	YR-E17A	YR-E17A
Bezprzewodowy (opcja)	/	YR-HD	YR-HD	YR-HD	

CASSETTE Mini

Jednostki kasetonowe zwarte o 4-stronnym przepływie powietrza



Model			AB052MCERA(M)	AB072MCERA(M)	AB092MCERA(M)
Wydajność	Chłodzenie	kBtu/h	5.1	7.5	9.5
		kW	1.5	2.2	2.8
	Grzanie	kBtu/h	5.8	8.5	10.9
		kW	1.7	2.5	3.2
Parametry elektryczne	Zasilanie	f/V/Hz	1/220-240/50/60	1/220-240/50/60	1/220-240/50/60
Osiągi	Przepływ powietrza (H/M/L)	m ³ /h	520/450/400	520/450/400	520/450/400
	Poziom ciśnienia akustycznego	dB(A)	32/30/29	32/30/29	32/30/29
	Poziom ciśnienia akustycznego	dB(A)	46/44/43	46/44/43	46/44/43
Montaż	Wymiary netto (szer./gl./wys.)	mm	570/570/260	570/570/260	570/570/260
	Wymiary brutto z opakowaniem (szer./gl./wys.)	mm	718/680/380	718/680/380	718/680/380
	Waga netto/brutto	kg	16/19	16/19	16/19
	Średnica przewodu cieczowego	mm	6.35	6.35	6.35
	Średnica przewodu gazowego	mm	9.52	9.52	9.52
Maskownica	Model		PB-620KB	PB-620KB	PB-620KB
	Wymiary netto (szer./gl./wys.)	mm	620/620/60	620/620/60	620/620/60
	Wymiary brutto z opakowaniem (szer./gl./wys.)	mm	660/660/115	660/660/115	660/660/115
	Waga netto/brutto	kg	YR-E16B	YR-E16B	YR-E16B
Sterownik	Przewodowy (opcja)	/	YR-E17A	YR-E17A	YR-E17A
		/	YR-HBS01	YR-HBS01	YR-HBS01
		/	HW-BA116ABK	HW-BA116ABK	HW-BA116ABK
		/	YR-E17A	YR-E17A	YR-E17A
	Bezprzewodowy (opcja)	/	YR-HD	YR-HD	YR-HD

Jednostki kasetonowe zwarte o 4-stronnym przepływie powietrza

- Silnik wentylatora DC
- Kompaktowa konstrukcja
- Maskownica – 620/620 mm
- Możliwość konfiguracji wlotu świeżego powietrza
- Bardzo cicha praca

Sterowniki (opcja)

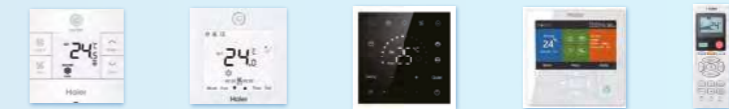

Model			AB122MCERA(M)	AB162MCERA(M)	AB182MCERA(M)
Wydajność	Chłodzenie	kBtu/h	12.3	15.3	19.1
		kW	3.6	4.5	5.6
	Grzanie	kBtu/h	13.6	17.1	21.5
		kW	4	5	6.3
Parametry elektryczne	Zasilanie	f/V/Hz	1/220-240/50/60	1/220-240/50/60	1/220-240/50/60
Osiągi	Przepływ powietrza (H/M/L)	m ³ /h	520/450/400	650/520/450	760/650/520
	Poziom ciśnienia akustycznego	dB(A)	33/30/29	33/30/29	34/32/30
	Poziom ciśnienia akustycznego	dB(A)	47/44/43	47/44/43	48/46/44
Montaż	Wymiary netto (szer./gl./wys.)	mm	570/570/260	570/570/260	570/570/260
	Wymiary brutto z opakowaniem (szer./gl./wys.)	mm	718/680/380	718/680/380	718/680/380
	Waga netto/brutto	kg	19/22	19/22	19/22
	Średnica przewodu cieczowego	mm	6.35	6.35	6.35
	Średnica przewodu gazowego	mm	12.7	12.7	12.7
Maskownica	Model		PB-620KB	PB-620KB	PB-620KB
	Wymiary netto (szer./gl./wys.)	mm	620/620/60	620/620/60	620/620/60
	Wymiary brutto z opakowaniem (szer./gl./wys.)	mm	660/660/115	660/660/115	660/660/115
	Waga netto/brutto	kg	YR-E16B	YR-E16B	YR-E16B
Sterownik	Przewodowy (opcja)	/	YR-E17A	YR-E17A	YR-E17A
		/	YR-HBS01	YR-HBS01	YR-HBS01
		/	HW-BA116ABK	HW-BA116ABK	HW-BA116ABK
		/	YR-E17A	YR-E17A	YR-E17A
	Bezprzewodowy (opcja)	/	YR-HD	YR-HD	YR-HD

CASSETTE

Jednostki kasetonowe o obwodowym przepływie powietrza



Model			AB072MRERA	AB092MRERA	AB122MRERA	AB162MRERA	AB182MRERA
Wydajność	Chłodzenie	kBtu/h	7.5	9.5	12.3	15.3	19.1
		kW	2.2	2.8	3.6	4.5	5.6
	Grzanie	kBtu/h	8.5	10.9	13.6	17.1	21.5
		kW	2.5	3.2	4	5	6.3
Parametry elektryczne	Zasilanie	f/V/Hz	1/220-230/50/60	1/220-230/50/60	1/220-230/50/60	1/220-230/50/60	1/220-230/50/60
Osiągi	Przepływ powietrza (H/M/L)	m ³ /h	1000/810/620	1000/810/620	1000/810/620	1000/810/620	1000/810/620
	Poziom ciśnienia akustycznego	dB(A)	30/27/25	30/27/25	30/27/25	32/29/27	33/30/29
	Poziom ciśnienia akustycznego	dB(A)	840/840/183	840/840/183	840/840/183	840/840/183	840/840/183
Montaż	Wymiary netto (szer./gl./wys.)	mm	983/983/268	983/983/268	983/983/268	983/983/268	983/983/268
	Wymiary brutto z opakowaniem (szer./gl./wys.)	mm	25/28	25/28	25/28	25/28	25/28
	Waga netto/brutto	kg	6.35	6.35	6.35	6.35	6.35
	Średnica przewodu cieczowego	mm	9.52	9.52	12.7	12.7	12.7
	Średnica przewodu gazowego	mm	PB-950KB	PB-950KB	PB-950KB	PB-950KB	PB-950KB
Maskownica	Model		950/950/50	950/950/50	950/950/50	950/950/50	950/950/50
	Wymiary netto (szer./gl./wys.)	mm	1013/1025/123	1013/1025/123	1013/1025/123	1013/1025/123	1013/1025/123
	Wymiary brutto z opakowaniem (szer./gl./wys.)	mm	6.5/9	6.5/9	6.5/9	6.5/9	6.5/9
	Waga netto/brutto	kg	YR-E17A	YR-E17A	YR-E17A	YR-E17A	YR-E17A
Sterownik	Przewodowy (opcja)	/	YR-E16B	YR-E16B	YR-E16B	YR-E16B	YR-E16B
		/	YR-HBS01	YR-HBS01	YR-HBS01	YR-HBS01	YR-HBS01
		/	HW-BA116ABK	HW-BA116ABK	HW-BA116ABK	HW-BA116ABK	HW-BA116ABK
		/	YR-E17A	YR-E17A	YR-E17A	YR-E17A	YR-E17A
	Bezprzewodowy (opcja)	/	YR-HD	YR-HD	YR-HD	YR-HD	YR-HD

Jednostki kasetonowe o obwodowym przepływie powietrza

- Silnik wentylatora DC
- Nawiew z każdej strony i z narożników
- Kontrola 4 niezależnymi przepływami powietrza
- 6 regulowanych pozycji łopatek
- Czujnik ECO (opcja)

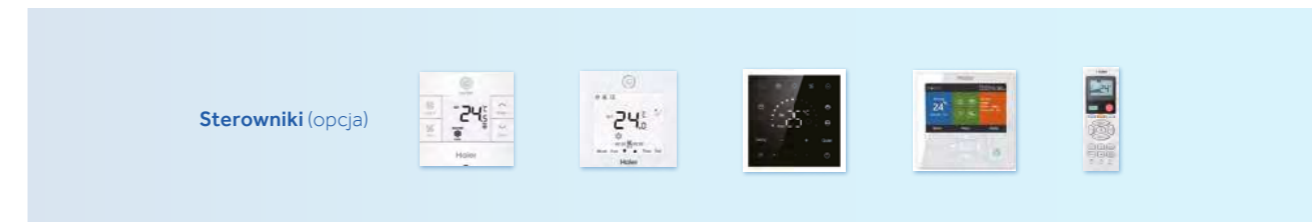

Model			AB242MRERA	AB282MRERA	AB302MRERA	AB382MRERA	AB482MRERA	AB602MRERA
Wydajność	Chłodzenie	kBtu/h	24.2	27.3	30.7	38.2	47.7	54.6
		kW	7.1	8	9	11.2	14	16
	Grzanie	kBtu/h	27.3	30.7	34.1	42.6	54.6	61.2
		kW	8	9	10	12.5	16	18
Parametry elektryczne	Zasilanie	f/V/Hz	1/220-230/50/60	1/220-230/50/60	1/220-230/50/60	1/220-230/50/60	1/220-230/50/60	1/220-230/50/60
Osiągi	Przepływ powietrza (H/M/L)	m ³ /h	1380/1190/1000	1380/1190/1000	2050/1860/1670	2050/1860/1670	2100/1910/1720	2100/1910/1720
	Poziom ciśnienia akustycznego	dB(A)	35/34/31	37/35/31	37/35/31	37/35/31	44/40/36	44/40/36
	Poziom ciśnienia akustycznego	dB(A)	840/840/204	840/840/204	840/840/246	840/840/246	840/840/288	840/840/288
Montaż	Wymiary netto (szer./gl./wys.)	mm	983/983/290	983/983/290	983/983/331	983/983/331	983/983/373	983/983/373
	Wymiary brutto z opakowaniem (szer./gl./wys.)	mm	27/30	27/30	31/36	31/36	33/38	33/38
	Waga netto/brutto	kg	9.52	9.52	9.52	9.52	9.52	9.52
	Średnica przewodu cieczowego	mm	15.88	15.88	15.88	15.88	15.88	15.88
	Średnica przewodu gazowego	mm	PB-950KB	PB-950KB	PB-950KB	PB-950KB	PB-950KB	PB-950KB
Maskownica	Model		950/950/50	950/950/50	950/950/50	950/950/50	950/950/50	950/950/50
	Wymiary netto (szer./gl./wys.)	mm	1013/1025/123	1013/1025/123	1013/1025/123	1013/1025/123	1013/1025/123	1013/1025/123
	Wymiary brutto z opakowaniem (szer./gl./wys.)	mm	6.5/9	6.5/9	6.5/9	6.5/9	6.5/9	6.5/9
	Waga netto/brutto	kg	YR-E17A	YR-E17A	YR-E17A	YR-E17A	YR-E17A	YR-E17A
Sterownik	Przewodowy (opcja)	/	YR-E16B	YR-E16B	YR-E16B	YR-E16B	YR-E16B	YR-E16B
		/	YR-HBS01	YR-HBS01	YR-HBS01	YR-HBS01	YR-HBS01	YR-HBS01
		/	HW-BA116ABK	HW-BA116ABK	HW-BA116ABK	HW-BA116ABK	HW-BA116ABK	HW-BA116ABK
		/	YR-E17A	YR-E17A	YR-E17A	YR-E17A	YR-E17A	YR-E17A
	Bezprzewodowy (opcja)	/	YR-HD	YR-HD	YR-HD	YR-HD	YR-HD	YR-HD

CASSETTE

Jednostki kasetonowe CASSETTE o 4-stronnym przepływie powietrza



Model			AB052MCERA	AB072MCERA	AB092MCERA
Wydajność	Chłodzenie	kBtu/h	5.1	7.5	9.5
		kW	1.5	2.2	2.8
	Grzanie	kBtu/h	5.8	8.5	10.9
		kW	1.7	2.5	3.2
Parametry elektryczne	Zasilanie	f/V/Hz	1/220-230/50/60	1/220-230/50/60	1/220-230/50/60
Osiągi	Przepływ powietrza (H/M/L)	m ³ /h	650/540/430	700/590/480	700/590/480
	Poziom ciśnienia akustycznego	dB(A)	31/29/28	32/30/29	32/30/29
	Poziom ciśnienia akustycznego	dB(A)	45/43/42	46/44/43	46/44/43
Montaż	Wymiary netto (szer./gl./wys.)	mm	570/570/260	570/570/260	570/570/260
	Wymiary brutto z opakowaniem (szer./gl./wys.)	mm	718/680/380	718/680/380	718/680/380
	Waga netto/brutto	kg	16/19	16/19	16/19
	Średnica przewodu cieczowego	mm	6.35	6.35	6.35
	Średnica przewodu gazowego	mm	9.52	9.52	9.52
Maskownica	Model		PB-700IB	PB-700IB	PB-700IB
	Wymiary netto (szer./gl./wys.)	mm	700/700/60	700/700/60	700/700/60
	Wymiary brutto z opakowaniem (szer./gl./wys.)	mm	740/740/115	740/740/115	740/740/115
	Waga netto/brutto	kg	2.8/4.5	2.8/4.5	2.8/4.5
Sterownik	Przewodowy (opcja)	/	HW-BA101ABT	HW-BA101ABT	HW-BA101ABT
		/	YR-E16B	YR-E16B	YR-E16B
		/	HW-BA116ABK	HW-BA116ABK	HW-BA116ABK
		/	YR-E17A	YR-E17A	YR-E17A
	Bezprzewodowy (opcja)	/	YR-HD	YR-HD	YR-HD

Jednostki kasetonowe CASSETTE o 4-stronnym przepływie powietrza

- Kompaktowa konstrukcja
- Maskownica – 700/700 mm
- Możliwość konfiguracji wlotu świeżego powietrza
- Wbudowana pompka skroplin
- Bardzo cicha praca

Sterowniki (opcja)

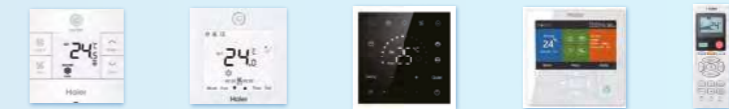

Model			AB122MCERA	AB162MCERA	AB182MCERA(C)
Wydajność	Chłodzenie	kBtu/h	12.3	4.5	19.1
		kW	3.6	17.1	5.6
	Grzanie	kBtu/h	13.6	5	21.5
		kW	4	1/220-230/50/60	6.3
Parametry elektryczne	Zasilanie	f/V/Hz	1/220-230/50/60	700/590/480	1/220-230/50/60
Osiągi	Przepływ powietrza (H/M/L)	m ³ /h	700/590/480	33/30/29	700/590/480
	Poziom ciśnienia akustycznego	dB(A)	32/30/29	47/44/43	33/30/29
	Poziom ciśnienia akustycznego	dB(A)	46/44/43	570/570/260	47/44/43
Montaż	Wymiary netto (szer./gl./wys.)	mm	570/570/260	718/680/380	570/570/260
	Wymiary brutto z opakowaniem (szer./gl./wys.)	mm	718/680/380	19/22	718/680/380
	Waga netto/brutto	kg	19/22	6.35	19/22
	Średnica przewodu cieczowego	mm	6.35	12.7	6.35
	Średnica przewodu gazowego	mm	12.7	PB-700IB	12.7
Maskownica	Model		PB-700IB	700/700/60	PB-700IB
	Wymiary netto (szer./gl./wys.)	mm	700/700/60	740/740/115	700/700/60
	Wymiary brutto z opakowaniem (szer./gl./wys.)	mm	740/740/115	2.8/4.5	740/740/115
	Waga netto/brutto	kg	2.8/4.5	HW-BA101ABT	2.8/4.5
Sterownik	Przewodowy (opcja)	/	HW-BA101ABT	YR-E16B	HW-BA101ABT
		/	YR-E16B	HW-BA116ABK	YR-E16B
		/	HW-BA116ABK	YR-E17A	HW-BA116ABK
		/	YR-E17A	YR-HD	YR-E17A
	Bezprzewodowy (opcja)	/	YR-HD	YR-HD	YR-HD

CASSETTE

Jednostki kasetonowe CASSETTE o 4-stronnym przepływie powietrza



Model			AB182MNERA	AB242MNERA	AB282MNERA
Wydajność	Chłodzenie	kBtu/h	19.1	24.2	27.3
		kW	5.6	7.1	8
	Grzanie	kBtu/h	21.5	27.3	30.7
		kW	6.3	8	9
Parametry elektryczne	Zasilanie	f/V/Hz	1,220-230/50/60	1,220-230/50/60	1,220-230/50/60
Osiągi	Przepływ powietrza (H/M/L)	m ³ /h	1000/810/620	1380/1190/1000	1380/1190/1000
	Poziom ciśnienia akustycznego	dB(A)	33/30/29	35/34/31	37/35/31
	Poziom ciśnienia akustycznego	dB(A)	47/44/43	49/48/45	51/49/45
Montaż	Wymiary netto (szer./gl./wys.)	mm	840/840/183	840/840/204	840/840/204
	Wymiary brutto z opakowaniem (szer./gl./wys.)	mm	983/983/268	983/983/290	983/983/290
	Waga netto/brutto	kg	25/28	25/28	25/28
	Średnica przewodu cieczowego	mm	6.35	9.52	9.52
	Średnica przewodu gazowego	mm	12.7	15.88	15.88
Maskownica	Model		PB-950JB	PB-950JB	PB-950JB
	Wymiary netto (szer./gl./wys.)	mm	950/950/60	950/950/60	950/950/60
	Wymiary brutto z opakowaniem (szer./gl./wys.)	mm	992/992/115	992/992/115	992/992/115
	Waga netto/brutto	kg	6/7.5	6/7.5	6/7.5
Sterownik	Przewodowy (opcja)	/	HW-BA101ABT	HW-BA101ABT	HW-BA101ABT
		/	YR-E16B	YR-E16B	YR-E16B
		/	HW-BA116ABK	HW-BA116ABK	HW-BA116ABK
		/	YR-E17A	YR-E17A	YR-E17A
	Bezprzewodowy (opcja)	/	YR-HD	YR-HD	YR-HD

Jednostki kasetonowe CASSETTE o 4-stronnym przepływie powietrza

- Kompaktowa konstrukcja
- Możliwość konfiguracji wlotu świeżego powietrza
- Wbudowana pompka skroplin

Sterowniki (opcja)

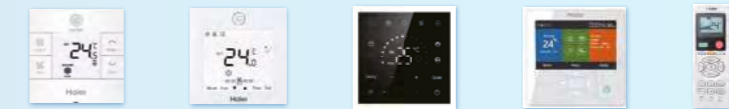

Model			AB302MNERA	AB382MNERA	AB482MNERA	AB602MNERA
Wydajność	Chłodzenie	kBtu/h	30.7	38.2	47.8	54.6
		kW	9	11.2	14	16
	Grzanie	kBtu/h	34.1	42.7	54.6	61.2
		kW	10	12.5	16	18
Parametry elektryczne	Zasilanie	f/V/Hz	1,220-230/50/60	1,220-230/50/60	1,220-230/50/60	1,220-230/50/60
Osiągi	Przepływ powietrza (H/M/L)	m ³ /h	2050/1860/1670	2050/1860/1670	2100/1910/1720	2100/1910/1720
	Poziom ciśnienia akustycznego	dB(A)	37/35/31	37/35/31	44/40/36	44/40/36
	Poziom ciśnienia akustycznego	dB(A)	51/49/45	51/49/45	58/54/50	58/54/50
Montaż	Wymiary netto (szer./gl./wys.)	mm	840/840/246	840/840/246	840/840/288	840/840/288
	Wymiary brutto z opakowaniem (szer./gl./wys.)	mm	983/983/331	983/983/331	983/983/373	983/983/373
	Waga netto/brutto	kg	25/28	25/28	25/28	25/28
	Średnica przewodu cieczowego	mm	9.52	9.52	9.52	9.52
	Średnica przewodu gazowego	mm	15.88	15.88	15.88	15.88
Maskownica	Model		PB-950JB	PB-950JB	PB-950JB	PB-950JB
	Wymiary netto (szer./gl./wys.)	mm	950/950/60	950/950/60	950/950/60	950/950/60
	Wymiary brutto z opakowaniem (szer./gl./wys.)	mm	992/992/115	992/992/115	992/992/115	992/992/115
	Waga netto/brutto	kg	6/7.5	6/7.5	6/7.5	6/7.5
Sterownik	Przewodowy (opcja)	/	HW-BA101ABT	HW-BA101ABT	HW-BA101ABT	HW-BA101ABT
		/	YR-E16B	YR-E16B	YR-E16B	YR-E16B
		/	HW-BA116ABK	HW-BA116ABK	HW-BA116ABK	HW-BA116ABK
		/	YR-E17A	YR-E17A	YR-E17A	YR-E17A
	Bezprzewodowy (opcja)	/	YR-HD	YR-HD	YR-HD	YR-HD

CONVERTIBLE

Jednostki przysufitowo-przypodłogowe CONVERTIBLE



Model			AC092MDERA	AC122MDERA	AC162MDERA	AC182MDERA
Wydajność	Chłodzenie	kBtu/h	9.5	12.3	15.4	19.1
		kW	2.8	3.6	4.5	5.6
	Grzanie	kBtu/h	10.9	13.6	17.1	21.5
		kW	3.2	4.0	5	6.3
Parametry elektryczne	Zasilanie	f/V/Hz	1,220-230,50/60	1,220-230,50/60	1,220-230,50/60	1,220-230,50/60
Osiągi	Przepływ powietrza (H/M/L)	m ³ /h	820/750/690	820/750/690	950/820/690	950/820/690
	Poziom ciśnienia akustycznego	dB(A)	38/36/34	38/36/34	42/38/35	42/38/35
	Poziom ciśnienia akustycznego	dB(A)	52/50/47	52/50/47	55/51/48	55/51/48
Montaż	Wymiary netto (szer./gl./wys.)	mm	1000/230/680	1000/230/680	1000/230/680	1000/230/680
	Wymiary brutto z opakowaniem (szer./gl./wys.)	mm	1100/305/779	1100/305/779	1100/305/779	1100/305/779
	Waga netto/brutto	kg	27.9/33.6	27.9/33.6	27.9/33.6	27.9/33.6
	Średnica przewodu cieczowego	mm	6.35	6.35	6.35	6.35
	Średnica przewodu gazowego	mm	9.52	12.7	12.7	12.7
Maskownica	Model		HW-BA101ABT	HW-BA101ABT	HW-BA101ABT	HW-BA101ABT
	Wymiary netto (szer./gl./wys.)	mm	YR-E16B	YR-E16B	YR-E16B	YR-E16B
	Wymiary brutto z opakowaniem (szer./gl./wys.)	mm	HW-BA116ABK	HW-BA116ABK	HW-BA116ABK	HW-BA116ABK
	Waga netto/brutto	kg	YR-E17A	YR-E17A	YR-E17A	YR-E17A
Sterownik	Przewodowy (opcja)	/	YR-HD	YR-HD	YR-HD	YR-HD
		/	YR-E16B	YR-E16B	YR-E16B	YR-E16B
		/	HW-BA116ABK	HW-BA116ABK	HW-BA116ABK	HW-BA116ABK
		/	YR-E17A	YR-E17A	YR-E17A	YR-E17A
	Bezprzewodowy (opcja)	/	YR-HD	YR-HD	YR-HD	YR-HD

Jednostki przysufitowo-przypodłogowe CONVERTIBLE

- Kompaktowa konstrukcja
- Maskownica – 700/700 mm
- Możliwość konfiguracji wlotu świeżego powietrza
- Wbudowana pompka skroplin
- Bardzo cicha praca

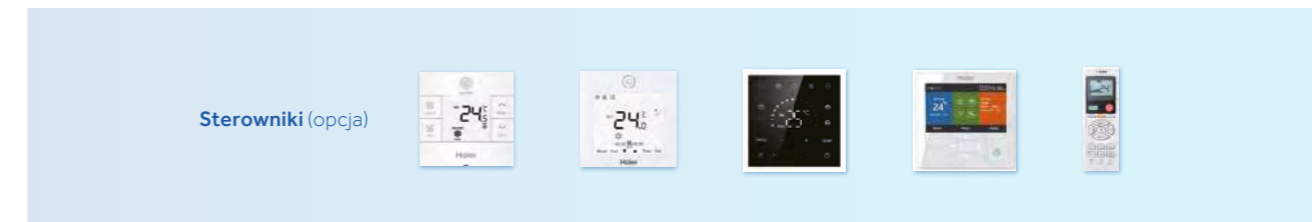

Model			AC242MDERA	AC282MDERA	AC302MDERA	AC382MDERA	AC482MDERA
Wydajność	Chłodzenie	kBtu/h	30.7	27.3	30.7	38.2	48.0
		kW	9	8	9	11.2	14.0
	Grzanie	kBtu/h	34.1	30.7	34.1	42.6	55.0
		kW	10	9	10	12.5	16.0
Parametry elektryczne	Zasilanie	f/V/Hz	1,220-230/50/60	1,220-230,50/60	1,220-230,50/60	1,220-230,50/60	1,220-230,50/60
Osiągi	Przepływ powietrza (H/M/L)	m ³ /h	2050/1860/1670	1570/1420/1240	1570/1420/1240	2110/1990/1750	2110/1990/1750
	Poziom ciśnienia akustycznego	dB(A)	37/35/31	47/44/41	47/44/41	50/46/43	50/46/43
	Poziom ciśnienia akustycznego	dB(A)	51/49/45	61/58/54	61/58/55	63/60/57	63/60/57
Montaż	Wymiary netto (szer./gl./wys.)	mm	840/840/246	1325/230/680	1325/230/680	1650/230/680	1650/230/680
	Wymiary brutto z opakowaniem (szer./gl./wys.)	mm	983/983/331	1425/305/779	1425/305/779	1750/305/779	1750/305/779
	Waga netto/brutto	kg	25/28	35.8/42.1	35.8/42.1	43.5/50.5	43.5/50.5
	Średnica przewodu cieczowego	mm	9.52	9.52	9.52	9.52	9.52
	Średnica przewodu gazowego	mm	15.88	15.88	15.88	15.88	15.88
Maskownica	Model		PB-950JB	HW-BA101ABT	HW-BA101ABT	HW-BA101ABT	HW-BA101ABT
	Wymiary netto (szer./gl./wys.)	mm	950/950/60	YR-E16B	YR-E16B	YR-E16B	YR-E16B
	Wymiary brutto z opakowaniem (szer./gl./wys.)	mm	992/992/115	HW-BA116ABK	HW-BA116ABK	HW-BA116ABK	HW-BA116ABK
	Waga netto/brutto	kg	6/7.5	YR-E17A	YR-E17A	YR-E17A	YR-E17A
Sterownik	Przewodowy (opcja)	/	HW-BA101ABT	YR-HD	YR-HD	YR-HD	YR-HD
		/	YR-E16B	YR-E16B	YR-E16B	YR-E16B	YR-E16B
		/	HW-BA116ABK	HW-BA116ABK	HW-BA116ABK	HW-BA116ABK	HW-BA116ABK
		/	YR-E17A	YR-E17A	YR-E17A	YR-E17A	YR-E17A
	Bezprzewodowy (opcja)	/	YR-HD	YR-HD	YR-HD	YR-HD	YR-HD

Slim DUCT

Jednostki kanałowe Slim DUCT o niskim sprężu



Model		AD052MSERA(D)	AD072MSERA(D)	AD092MSERA(D)	
Wydajność	Chłodzenie	kBtu/h	5.1	7.5	9.5
		kW	1.5	2.2	2.8
	Grzanie	kBtu/h	5.8	8.5	10.9
		kW	1.7	2.5	3.2
Parametry elektryczne	Zasilanie	f/V/Hz	1/220-230/50/60	1/220-230/50/60	1/220-230/50/60
Osiągi	Przepływ powietrza (H/M/L)	m ³ /h	430/370/310	480/420/360	480/420/360
	Poziom ciśnienia akustycznego	dB(A)	26/22/19	27/23/20	27/23/20
	Poziom ciśnienia akustycznego	dB(A)	40/36/33	41/37/34	41/37/34
Montaż	Wymiary netto (szer./gl./wys.)	mm	850/420/185	850/420/185	850/420/185
	Wymiary brutto z opakowaniem (szer./gl./wys.)	mm	1045/540/270	1045/540/270	1045/540/270
	Waga netto/brutto	kg	16.5/21.5	17.5/22.5	17.5/22.5
	Średnica przewodu cieczowego	mm	6.35	6.35	6.35
	Średnica przewodu gazowego	mm	9.52	9.52	9.52
	Spręż dyspozycyjny (min./standard/maks.)	Pa	0/15/30	0/15/30	0/15/30
Panel	Model	/	P1B-890IA/D	P1B-890IA/D	P1B-890IA/D
	Wymiary netto (szer./gl./wys.)	mm	890/190/100 (panel wylotu)	890/190/100 (panel wylotu)	890/190/100 (panel wylotu)
	Wymiary brutto z opakowaniem (szer./gl./wys.)	mm	890/290.5/32.4 (panel wlotu)	890/290.5/32.4 (panel wlotu)	890/290.5/32.4 (panel wlotu)
	Wymiary brutto z opakowaniem (szer./gl./wys.)	mm	938/335/220	938/335/220	938/335/220
	Waga netto/brutto	kg	4/5	4/5	4/5
Pompka skroplin	O – opcja, S – standard, W – bez		S	S	S
Sterownik	Przewodowy (opcja)	/	HW-BA101ABT	HW-BA101ABT	HW-BA101ABT
		/	YR-E16B	YR-E16B	YR-E16B
		/	YR-E17A	YR-E17A	YR-E17A
		/	YR-HD	YR-HD	YR-HD
		/	YR-HD	YR-HD	YR-HD
	Bezprzewodowy (opcja)	/	YR-E17A	YR-HD	YR-HD

Jednostki kanałowe Slim DUCT o niskim sprężu

- Silnik wentylatora DC
- Kompaktowa konstrukcja – 185 mm
- Wbudowana pompka skroplin
- Bardzo cicha praca

Sterowniki (opcja)

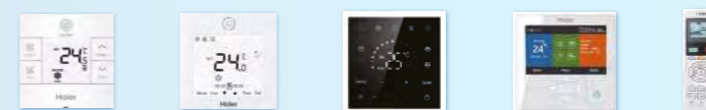

Model		AD122MSERA(D)	AD162MSERA(D)	AD182MSERA(D)	AD242MSERA(D)	
Wydajność	Chłodzenie	kBtu/h	12.3	15.3	19.1	24.2
		kW	3.6	4.5	5.6	7.1
	Grzanie	kBtu/h	13.6	17.1	21.5	27.3
		kW	4	5	6.3	8
Parametry elektryczne	Zasilanie	f/V/Hz	1/220-230/50/60	1/220-230/50/60	1/220-230/50/60	1/220-230/50/60
Osiągi	Przepływ powietrza (H/M/L)	m ³ /h	550/430/370	600/540/460	800/690/580	930/850/750
	Poziom ciśnienia akustycznego	dB(A)	30/27/24	32/29/26	33/30/27	36/33/30
	Poziom ciśnienia akustycznego	dB(A)	44/41/38	46/43/40	47/44/41	50/47/43
Montaż	Wymiary netto (szer./gl./wys.)	mm	850/420/185	850/420/185	1170/420/185	1170/420/185
	Wymiary brutto z opakowaniem (szer./gl./wys.)	mm	1045/540/270	1045/540/270	1365/540/270	1365/540/270
	Waga netto/brutto	kg	17.5/22.5	18.5/23.5	22.2/28.2	24/30
	Średnica przewodu cieczowego	mm	6.35	6.35	6.35	9.52
	Średnica przewodu gazowego	mm	12.7	12.7	12.7	15.88
	Spręż dyspozycyjny (min./standard/maks.)	Pa	0/15/30	0/15/30	0/15/30	0/15/30
Panel	Model	/	P1B-890IA/D	P1B-890IA/D	P1B-1210IA/D	P1B-1210IA/D
	Wymiary netto (szer./gl./wys.)	mm	890/190/100 (panel wylotu)	890/190/100 (panel wylotu)	1210/190/100 (panel wylotu)	1210/190/100 (panel wylotu)
	Wymiary brutto z opakowaniem (szer./gl./wys.)	mm	890/290.5/32.4 (panel wlotu)	890/290.5/32.4 (panel wlotu)	1210/290.5/32.4 (panel wlotu)	1210/290.5/32.4 (panel wlotu)
	Wymiary brutto z opakowaniem (szer./gl./wys.)	mm	938/335/220	938/335/220	1258/335/220	1258/335/220
	Waga netto/brutto	kg	4/5	4/5	5/6	5/6
Pompka skroplin	O – opcja, S – standard, W – bez		S	S	S	S
Sterownik	Przewodowy (opcja)	/	HW-BA101ABT	HW-BA101ABT	HW-BA101ABT	HW-BA101ABT
		/	YR-E16B	YR-E16B	YR-E16B	YR-E16B
		/	YR-E17A	YR-E17A	YR-E17A	YR-E17A
		/	YR-HD	YR-HD	YR-HD	YR-HD
		/	YR-HD	YR-HD	YR-HD	YR-HD
	Bezprzewodowy (opcja)	/	YR-E17A	YR-HD	YR-HD	YR-HD

DUCT

Jednostki kanałowe DUCT o średnim sprężu (60/200 Pa)



Model		AD52MJERAD	AD72MJERAD	AD92MJERAD	AD122MJERAD	AD162MJERAD	
Wydajność	Chłodzenie	HP	0.5	0.8	1.0	1.25	1.7
		kBtu/h	5.1	7.5	9.6	12.3	15.3
	Grzanie	kBtu/h	5.8	8.5	10.9	13.7	17
		kW	1.5	2.2	2.8	3.6	4.5
Parametry elektryczne	Zasilanie	f/V/Hz	1/220-240/50/60	1/220-240/50/60	1/220-240/50/60	1/220-240/50/60	1/220-240/50/60
Wymiary	Wymiary netto (szer./gl./wys.)	mm	700/700/248	700/700/248	700/700/248	700/700/248	700/700/248
	Wymiary brutto z opakowaniem (szer./gl./wys.)	mm	932/835/280	932/835/280	932/835/280	932/835/280	932/835/280
Waga	Waga netto/brutto	kg	27/32	27/32	27/32	27/32	28.5/33.5
Wentylator	Spręż dyspozycyjny (standard/maks.)	Pa	20/200	20/200	20/200	20/200	20/200
	Przepływ powietrza (H/M/L)	m ³ /h	515/440/390	545/470/390	545/470/390	570/495/420	700/625/550
Poziom dźwięku	Poziom ciśnienia akustycznego	dB(A)	29/27/25	30/28/25	30/28/25	31/29/27	32/30/28
	Poziom mocy akustycznej	dB(A)	41/39/37	42/40/37	42/40/37	43/41/39	44/42/40
Średnica przewodów	Średnica przewodu cieczowego	mm	6.35	6.35	6.35	6.35	6.35
	Średnica przewodu gazowego	mm	9.52	9.52	9.52	12.7	12.7
Pompka skroplin	O – opcja, S – standard, W – bez	/	S	S	S	S	S
Sterowniki	Przewodowy (opcja)	/	YR-E17A	YR-E17A	YR-E17A	YR-E17A	YR-E17A
		/	YR-E16B	YR-E16B	YR-E16B	YR-E16B	YR-E16B
		/	HW-BA116ABK	HW-BA116ABK	HW-BA116ABK	HW-BA116ABK	HW-BA116ABK
		/	HW-BA101ABT	HW-BA101ABT	HW-BA101ABT	HW-BA101ABT	HW-BA101ABT
	Bezprzewodowy (opcja)	/	YR-HD	YR-HD	YR-HD	YR-HD	YR-HD

Jednostki kanałowe DUCT o średnim sprężu (60/200 Pa)

- Silnik wentylatora DC
- Kompaktowa konstrukcja – 248 mm
- Wbudowana pompka skroplin

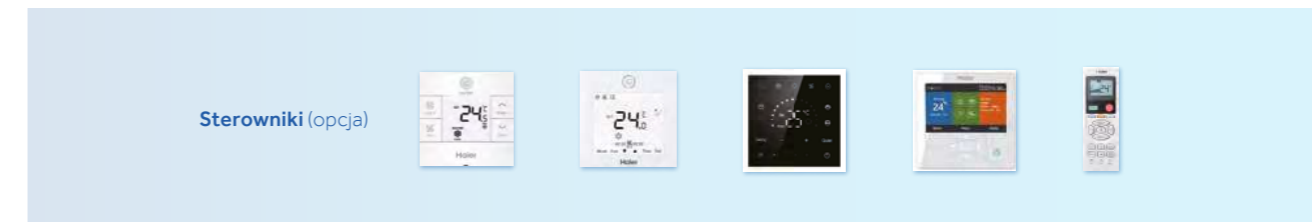

Model		AD182MJERAD	AD242MJERAD	AD282MJERAD	AD302MJERAD	AD382MJERAD	AD482MJERAD	AD542MJERAD	
Wydajność	Chłodzenie	HP	0.5	2.5	3.0	3.2	4.0	5.0	6.0
		kBtu/h	5.1	24.2	27.3	30.7	38.2	47.8	54.6
	Grzanie	kBtu/h	5.8	27.3	30.7	34.1	44.4	55.6	61.4
		kW	1.5	7.1	8	9	11.2	14	16
Parametry elektryczne	Zasilanie	f/V/Hz	1/220-240/50/60	1/220-240/50/60	1/220-240/50/60	1/220-240/50/60	1/220-240/50/60	1/220-240/50/60	1/220-240/50/60
Wymiary	Wymiary netto (szer./gl./wys.)	mm	700/700/248	1100/700/248	1100/700/248	1100/700/248	1500/700/248	1500/700/248	1500/700/248
	Wymiary brutto z opakowaniem (szer./gl./wys.)	mm	932/835/280	1332/835/280	1332/835/280	1332/835/280	1698/857/305	1698/857/305	1698/857/305
Waga	Waga netto/brutto	kg	27/32	36.8/43.4	36.8/43.4	39.4/45.4	48.3/56.5	51.3/59.5	51.3/59.5
Wentylator	Spręż dyspozycyjny (standard/maks.)	Pa	20/200	20/200	20/200	20/180	20/180	20/180	20/180
	Przepływ powietrza (H/M/L)	m ³ /h	515/440/390	1275/1050/875	1275/1050/875	1450/1200/1000	2000/1700/1400	2150/1750/1400	2350/1950/1600
Poziom dźwięku	Poziom ciśnienia akustycznego	dB(A)	29/27/25	34/31/29	35/33/30	36/33/30	38/35/32	40/36/32	42/38/34
	Poziom mocy akustycznej	dB(A)	41/39/37	46/43/41	47/45/42	48/45/42	50/47/44	52/48/44	54/50/46
Średnica przewodów	Średnica przewodu cieczowego	mm	6.35	9.52	9.52	9.52	9.52	9.52	9.52
	Średnica przewodu gazowego	mm	9.52	15.88	15.88	15.88	15.88	15.88	15.88
Pompka skroplin	O – opcja, S – standard, W – bez	/	S	S	S	S	S	S	
Sterowniki	Przewodowy (opcja)	/	YR-E17A	YR-E17A	YR-E17A	YR-E17A	YR-E17A	YR-E17A	YR-E17A
		/	YR-E16B	YR-E16B	YR-E16B	YR-E16B	YR-E16B	YR-E16B	YR-E16B
		/	HW-BA116ABK	HW-BA116ABK	HW-BA116ABK	HW-BA116ABK	HW-BA116ABK	HW-BA116ABK	HW-BA116ABK
		/	HW-BA101ABT	HW-BA101ABT	HW-BA101ABT	HW-BA101ABT	HW-BA101ABT	HW-BA101ABT	HW-BA101ABT
	Bezprzewodowy (opcja)	/	YR-HD	YR-HD	YR-HD	YR-HD	YR-HD	YR-HD	YR-HD

DUCT

Jednostki kanałowe DUCT o wysokim sprężu (100/196 Pa)



Model			AD302MHERA	AD382MHERA	AD482MHERA	AD722MHERA	AD962MHERA
Wydajność	Chłodzenie	kBtu/h	30.7	38.2	47.8	77.1	95.6
		kW	9	11.2	14	22.6	28
	Grzanie	kBtu/h	34.1	42.6	54.6	85.3	105.8
		kW	10	12.5	16	25	31
Parametry elektryczne	Zasilanie	f/V/Hz	1/220-230/50/60	1/220-230/50/60	1/220-230/50/60	1/220-230/50/60	1/220-230/50/60
Osiągi	Przepływ powietrza (H/M/L)	m³/h	1560/1412/1133	1600/1448/1162	2100/1901/1525	4050/3255/2612	4050/3255/2612
	Poziom ciśnienia akustycznego	dB(A)	45/43/40	45/43/40	45/43/40	54/51/49	54/51/49
	Poziom ciśnienia akustycznego	dB(A)	58/53/50	58/53/50	58/53/50	67/62/59	67/62/59
Montaż	Wymiary netto (szer./gl./wys.)	mm	1355/876/360	1355/876/360	1355/876/360	1725/876/360	1725/876/360
	Wymiary brutto z opakowaniem (szer./gl./wys.)	mm	1378/938/405	1378/938/405	1378/938/405	1830/990/530	1830/990/530
	Waga netto/brutto	kg	66/74	66/74	66/74	100/112	100/112
	Średnica przewodu cieczowego	mm	9.52	9.52	9.52	9.52	9.52
	Średnica przewodu gazowego	mm	15.88	15.88	15.88	25.4	25.4
	Spręż dyspozycyjny (standard/maks.)	Pa	100/196	100/196	100/196	100/196	100/196
Pompka skroplin	O – opcja, S – standard, W – bez		W	W	W	W	W
Sterowniki	Przewodowy (opcja)	/	HW-BA101ABT	HW-BA101ABT	HW-BA101ABT	HW-BA101ABT	HW-BA101ABT
		/	YR-E16B	YR-E16B	YR-E16B	YR-E16B	YR-E16B
		/	HW-BA116ABK	HW-BA116ABK	HW-BA116ABK	HW-BA116ABK	HW-BA116ABK
		/	YR-E17A	YR-E17A	YR-E17A	YR-E17A	YR-E17A
	Bezprzewodowy (opcja)	/	YR-HD	YR-HD	YR-HD	YR-HD	YR-HD

Jednostki kanałowe DUCT o wysokim sprężu (100/196 Pa)

- Łatwe przyłączenie przewodów rozprowadzających powietrze
- Bardzo cicha praca
- Kompaktowa konstrukcja

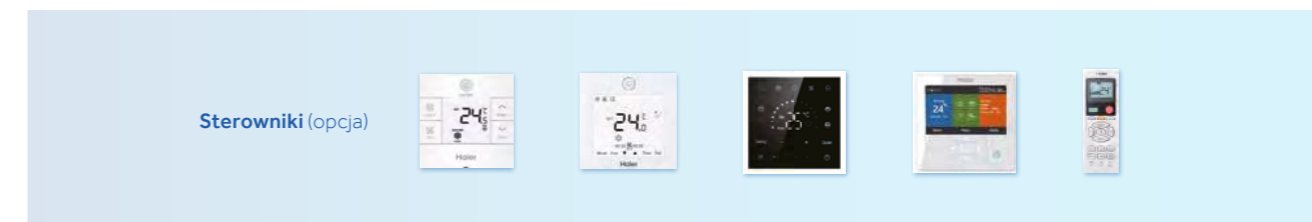

Model			AD302MHERA	AD382MHERA	AD482MHERA	AD722MHERA	AD962MHERA
Wydajność	Chłodzenie	kBtu/h	30.7	38.2	47.8	77.1	95.6
		kW	9	11.2	14	22.6	28
	Grzanie	kBtu/h	34.1	42.6	54.6	85.3	105.8
		kW	10	12.5	16	25	31
Parametry elektryczne	Zasilanie	f/V/Hz	1/220-230/50/60	1/220-230/50/60	1/220-230/50/60	1/220-230/50/60	1/220-230/50/60
Osiągi	Przepływ powietrza (H/M/L)	m³/h	1560/1412/1133	1600/1448/1162	2100/1901/1525	4050/3255/2612	4050/3255/2612
	Poziom ciśnienia akustycznego	dB(A)	45/43/40	45/43/40	45/43/40	54/51/49	54/51/49
	Poziom ciśnienia akustycznego	dB(A)	58/53/50	58/53/50	58/53/50	67/62/59	67/62/59
Montaż	Wymiary netto (szer./gl./wys.)	mm	1355/876/360	1355/876/360	1355/876/360	1725/876/360	1725/876/360
	Wymiary brutto z opakowaniem (szer./gl./wys.)	mm	1378/938/405	1378/938/405	1378/938/405	1830/990/530	1830/990/530
	Waga netto/brutto	kg	66/74	66/74	66/74	100/112	100/112
	Średnica przewodu cieczowego	mm	9.52	9.52	9.52	9.52	9.52
	Średnica przewodu gazowego	mm	15.88	15.88	15.88	25.4	25.4
	Spręż dyspozycyjny (standard/maks.)	Pa	100/196	100/196	100/196	100/196	100/196
Pompka skroplin	O – opcja, S – standard, W – bez		W	W	W	W	W
Sterowniki	Przewodowy (opcja)	/	HW-BA101ABT	HW-BA101ABT	HW-BA101ABT	HW-BA101ABT	HW-BA101ABT
		/	YR-E16B	YR-E16B	YR-E16B	YR-E16B	YR-E16B
		/	HW-BA116ABK	HW-BA116ABK	HW-BA116ABK	HW-BA116ABK	HW-BA116ABK
		/	YR-E17A	YR-E17A	YR-E17A	YR-E17A	YR-E17A
	Bezprzewodowy (opcja)	/	YR-HD	YR-HD	YR-HD	YR-HD	YR-HD

DUCT

Jednostki kanałowe DUCT o wysokim sprężu (0/200 Pa)

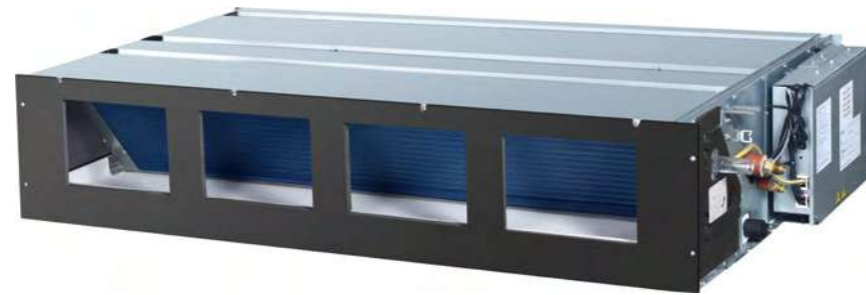

Model			AD072MQERA	AD092MQERA	AD122MQERA	AD152MQERA	AD182MQERA
Wydajność	Chłodzenie	kBtu/h	7.6	9.6	12.1	15.1	18.2
		kW	2.2	2.8	3.6	4.5	5.6
	Grzanie	kBtu/h	8.6	10.6	13.6	17	20
		kW	2.5	3.2	4	5	6.3
Parametry elektryczne	Zasilanie	f/V/Hz	1/220-240/50(60)	1/220-240/50(60)	1/220-240/50(60)	1/220-240/50(60)	1/220-240/50(60)
Osiągi	Przepływ powietrza (H/M/L)	m ³ /h	500/410/360	600/510/450	700/580/500	780/680/600	900/780/600
	Poziom ciśnienia akustycznego	dB(A)	30/25/23	30/25/23	32/29/26	32/29/26	32/29/26
Montaż	Wymiary netto (szer./gl./wys.)	mm	750/635/280	750/635/280	750/635/280	750/635/280	750/635/280
	Wymiary brutto z opakowaniem (szer./gl./wys.)	mm	980/740/335	980/740/335	980/740/335	980/740/335	980/740/335
	Waga netto/brutto	kg	29/35	29/35	29/35	29/35	29/35
	Średnica przewodu cieczowego	mm	6.35	6.35	6.35	6.35	6.35
	Średnica przewodu gazowego	mm	9.52	9.52	12.7	12.7	12.7
	Spręż dyspozycyjny (standard/maks.)	Pa	0-200	0-200	0-200	0-200	0-200
Pompka skroplin	O – opcja, S – standard, W – bez		S	S	S	S	S
Sterowniki	Przewodowy (opcja)	/	HW-BA101ABT	HW-BA101ABT	HW-BA101ABT	HW-BA101ABT	HW-BA101ABT
		/	YR-E16B	YR-E16B	YR-E16B	YR-E16B	YR-E16B
		/	HW-BA116ABK	HW-BA116ABK	HW-BA116ABK	HW-BA116ABK	HW-BA116ABK
		/	YR-E17A	YR-E17A	YR-E17A	YR-E17A	YR-E17A
	Bezprzewodowy (opcja)	/	YR-HD	YR-HD	YR-HD	YR-HD	YR-HD

Jednostki kanałowe DUCT o wysokim sprężu (0/200 Pa)

- Łatwe przyłączenie przewodów rozprowadzających powietrze
- Bardzo cicha praca
- Kompaktowa konstrukcja

Sterowniki (opcja)

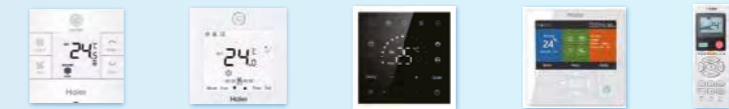

Model			AD242MQERA	AD282MQERA	AD302MQERA	AD362MQERA	AD422MQERA	AD482MQERA	AD542MQERA
Wydajność	Chłodzenie	kBtu/h	24	27.3	30	36	42	48	54
		kW	7.1	8	9	11.2	12.5	14	16
	Grzanie	kBtu/h	27	30.7	34	40	47	54	60
		kW	8	9	10	12.5	15	16	18
Parametry elektryczne	Zasilanie	f/V/Hz	1/220-240/50(60)	1/220-240/50(60)	1/220-240/50(60)	1/220-240/50(60)	1/220-240/50(60)	1/220-240/50(60)	1/220-240/50(60)
Osiągi	Przepływ powietrza (H/M/L)	m ³ /h	1100/1020/920	1500/1320/1220	1500/1320/1220	1700/1510/1400	2000/1780/1620	2280/1920/1780	2280/1920/1780
	Poziom ciśnienia akustycznego	dB(A)	33/29/25	33/29/25	33/29/25	38/36/30	38/36/30	40/34/29	40/34/29
Montaż	Wymiary netto (szer./gl./wys.)	mm	950/635/280	950/635/280	950/635/280	1370/740/280	1370/740/280	1370/740/280	1370/740/280
	Wymiary brutto z opakowaniem (szer./gl./wys.)	mm	1180/740/335	1180/740/335	1180/740/335	1555/839/380	1555/839/380	1555/839/380	1555/839/380
	Waga netto/brutto	kg	34/41	34/41	34/41	54/68	54/68	54/68	54/68
	Średnica przewodu cieczowego	mm	9.52	9.52	9.52	9.52	9.52	9.52	9.52
	Średnica przewodu gazowego	mm	15.88	15.88	15.88	15.88	15.88	15.88	15.88
	Spręż dyspozycyjny (standard/maks.)	Pa	0-200	0-200	0-200	0-200	0-200	0-200	0-200
Pompka skroplin	O – opcja, S – standard, W – bez		S	S	S	S	S	S	S
Sterowniki	Przewodowy (opcja)	/	HW-BA101ABT	HW-BA101ABT	HW-BA101ABT	HW-BA101ABT	HW-BA101ABT	HW-BA101ABT	HW-BA101ABT
		/	YR-E16B	YR-E16B	YR-E16B	YR-E16B	YR-E16B	YR-E16B	YR-E16B
		/	HW-BA116ABK	HW-BA116ABK	HW-BA116ABK	HW-BA116ABK	HW-BA116ABK	HW-BA116ABK	HW-BA116ABK
		/	YR-E17A	YR-E17A	YR-E17A	YR-E17A	YR-E17A	YR-E17A	YR-E17A
	Bezprzewodowy (opcja)	/	YR-HD	YR-HD	YR-HD	YR-HD	YR-HD	YR-HD	YR-HD

DUCT

Jednostki kanałowe DUCT do zabudowy w podłodze



Model		AE072MLERA	AE092MLERA	AE122MLERA	
Wydajność	Chłodzenie	kBtu/h	7.5	9.5	12.3
		kW	2.2	2.8	3.6
	Grzanie	kBtu/h	8.5	10.9	13.6
		kW	2.5	3.2	4
Parametry elektryczne	Zasilanie	f/V/Hz	1/220-230/50/60	1/220-230/50/60	1/220-230/50/60
Osiągi	Przepływ powietrza (H/M/L)	m ³ /h	750/650/550	750/650/550	750/650/550
	Poziom ciśnienia akustycznego	dB(A)	38/35/33	38/35/33	40/37/35
Montaż	Wymiary netto (szer./gl./wys.)	mm	51/48/46	51/48/46	53/50/48
	Wymiary brutto z opakowaniem (szer./gl./wys.)	mm	1116/221/624	1116/221/624	1116/221/624
	Waga netto/brutto	kg	1198/295/707	1198/295/707	1198/295/707
	Średnica przewodu cieczowego	mm	29/37	29/37	29/37
	Średnica przewodu gazowego	mm	6.35	6.35	6.35
	Spręż dyspozycyjny (standard/maks.)	Pa	9.52	9.52	12.7
Pompka skroplin	O – opcja, S – standard, W – bez		0/30	0/30	0/30
Sterowniki	Przewodowy (opcja)	/	HW-BA101ABT	HW-BA101ABT	HW-BA101ABT
		/	YR-E16B	YR-E16B	YR-E16B
		/	HW-BA116ABK	HW-BA116ABK	HW-BA116ABK
		/	YR-E17A	YR-E17A	YR-E17A
	Bezprzewodowy (opcja)	/	YR-HD	YR-HD	YR-HD

Jednostki kanałowe DUCT do zabudowy w podłodze

- Kompaktowa konstrukcja – 200 mm
- Urządzenia dostosowane do montażu przy oknach
- Wbudowany filtr o wysokiej zdolności oczyszczania

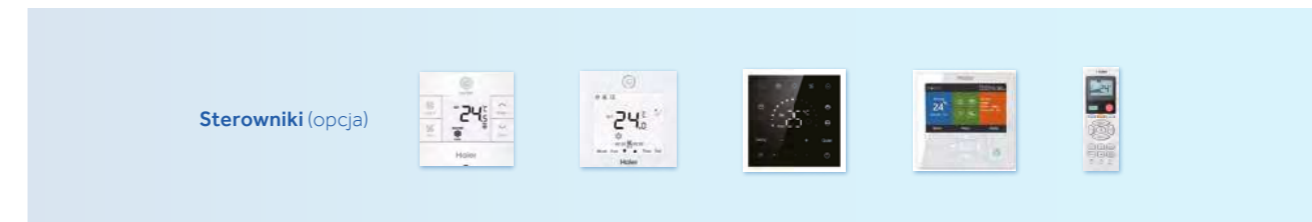

Model		AE162MLERA	AE182MLERA	AE242MLERA	
Wydajność	Chłodzenie	kBtu/h	15.3	19.1	24.2
		kW	4.5	5.6	7.1
	Grzanie	kBtu/h	17.1	21.5	27.3
		kW	5	6.3	8
Parametry elektryczne	Zasilanie	f/V/Hz	1/220-230/50/60	1/220-230/50/60	1/220-230/50/60
Osiągi	Przepływ powietrza (H/M/L)	m ³ /h	950/830/720	950/830/720	950/830/720
	Poziom ciśnienia akustycznego	dB(A)	40/37/35	42/39/36	42/39/36
Montaż	Wymiary netto (szer./gl./wys.)	mm	53/50/48	55/52/49	55/52/49
	Wymiary brutto z opakowaniem (szer./gl./wys.)	mm	1116/221/624	1116/221/624	1116/221/624
	Waga netto/brutto	kg	1198/295/707	1198/295/707	1198/295/707
	Średnica przewodu cieczowego	mm	31/39	31/39	31/39
	Średnica przewodu gazowego	mm	6.35	6.35	9.52
	Spręż dyspozycyjny (standard/maks.)	Pa	12.7	12.7	15.88
Pompka skroplin	O – opcja, S – standard, W – bez		0/30	0/30	0/30
Sterowniki	Przewodowy (opcja)	/	HW-BA101ABT	HW-BA101ABT	HW-BA101ABT
		/	YR-E16B	YR-E16B	YR-E16B
		/	HW-BA116ABK	HW-BA116ABK	HW-BA116ABK
		/	YR-E17A	YR-E17A	YR-E17A
	Bezprzewodowy (opcja)	/	YR-HD	YR-HD	YR-HD

CONSOLE

Jednostki przypodłogowe CONSOLE



Model		AF052MBERA	AF072MBERA	AF092MBERA	
Wydajność	Chłodzenie	kBtu/h	5.1	7.5	9.5
		kW	1.5	2.2	2.8
	Grzanie	kBtu/h	5.8	8.5	10.9
		kW	1.7	2.6	3.2
Parametry elektryczne	Zasilanie	f/V/Hz	1/220-230/50/60	1/220-230/50/60	1/220-230/50/60
Osiągi	Przepływ powietrza (H/M/L)	m³/h	540/460/390/310/270	540/460/390/310/270	540/460/390/310/270
	Poziom ciśnienia akustycznego	dB(A)	45/42/38/33/30	45/42/38/33/30	45/42/38/33/30
Montaż	Wymiary netto (szer./gl./wys.)	mm	700/210/600	700/210/600	700/210/600
	Wymiary brutto z opakowaniem (szer./gl./wys.)	mm	783/303/695	783/303/695	783/303/695
	Waga netto/brutto	kg	15.2/18.7	15.2/18.7	15.2/18.7
	Średnica przewodu cieczowego	mm	6.35	6.35	6.35
	Średnica przewodu gazowego	mm	12.7	12.7	12.7
Sterowniki	Przewodowy (opcja)	/	YR-E17A	YR-E17A	YR-E17A
	Bezprzewodowy (opcja)	/	YR-HD	YR-HD	YR-HD

Jednostki przypodłogowe CONSOLE

- Silnik wentylatora DC
- Górny lub dolny wylot powietrza
- Kompaktowa konstrukcja
- Bardzo cicha praca

Sterowniki (opcja)

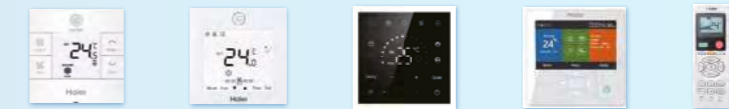

Model		AF122MBERA	AF162MBERA	AF182MBERA	
Wydajność	Chłodzenie	kBtu/h	12.3	15.3	17
		kW	3.6	4.5	5
	Grzanie	kBtu/h	13.6	17	18.5
		kW	4	5	5.5
Parametry elektryczne	Zasilanie	f/V/Hz	1/220-230/50/60	1/220-230/50/60	1/220-230/50/60
Osiągi	Przepływ powietrza (H/M/L)	m³/h	580/500/420/350/270	620/540/460/390/270	620/540/460/390/270
	Poziom ciśnienia akustycznego	dB(A)	47/44/40/36/30	48/45/42/38/30	48/45/42/38/30
Montaż	Wymiary netto (szer./gl./wys.)	mm	700/210/600	700/210/600	700/210/600
	Wymiary brutto z opakowaniem (szer./gl./wys.)	mm	783/303/695	783/303/695	783/303/695
	Waga netto/brutto	kg	15.2/18.7	15.2/18.7	15.2/18.7
	Średnica przewodu cieczowego	mm	6.35	6.35	6.35
	Średnica przewodu gazowego	mm	12.7	12.7	12.7
Sterowniki	Przewodowy (opcja)	/	YR-E17A	YR-E17A	YR-E17A
	Bezprzewodowy (opcja)	/	YR-HD	YR-HD	YR-HD

High Wall

Jednostki ścienne High Wall



Model			AS052MNERAB		AS072MNERAB		AS092MNERAB		AS122MNERAB	
			AS052MFERAB		AS072MFERAB		AS092MFERAB		AS122MFERAB	
Wydajność	Chłodzenie	kBtu/h	5.1	7.5	9.5	12.3				
		kW	1.5	2.2	2.8	3.6				
	Grzanie	kBtu/h	5.8	8.5	10.9	13.6				
		kW	1.7	2.5	3.2	4				
Parametry elektryczne	Zasilanie	f/V/Hz	1/220-240/50/60		1/220-240/50/60		1/220-240/50/60		1/220-240/50/60	
Osiągi	Przepływ powietrza (H/M/L)	m³/h	500/430/370		550/480/420		600/530/470		630/560/500	
	Poziom ciśnienia akustycznego	dB(A)	36/33/30		37/34/30		38/35/30		40/36/34	
	Poziom mocy akustycznej	dB(A)	52/47/42		53/48/42		54/49/44		55/52/50	
Montaż	Wymiary netto (szer./gl./wys.)	mm	855/208/280		855/208/280		855/208/280		855/208/280	
	Wymiary brutto z opakowaniem (szer./gl./wys.)	mm	954/279/355		954/279/355		954/279/355		954/279/355	
	Waga netto/brutto	kg	9.9/12		9.9/12		9.9/12		9.9/12	
	Średnica przewodu cieczowego	mm	6.35		6.35		6.35		6.35	
	Średnica przewodu gazowego	mm	9.52		9.52		9.52		12.7	
Sterowniki	Przewodowy (opcja)	/	HW-BA101ABT	HW-BA101ABT	HW-BA101ABT	HW-BA101ABT				
		/	YR-E16B	YR-E16B	YR-E16B	YR-E16B				
		/	HW-BA116ABK	HW-BA116ABK	HW-BA116ABK	HW-BA116ABK				
		/	YR-E17A	YR-E17A	YR-E17A	YR-E17A				
	Bezprzewodowy (opcja)	/	YR-HD	YR-HD	YR-HD	YR-HD				

Jednostki ścienne High Wall

- Silnik wentylatora DC
- Wyświetlacz LED

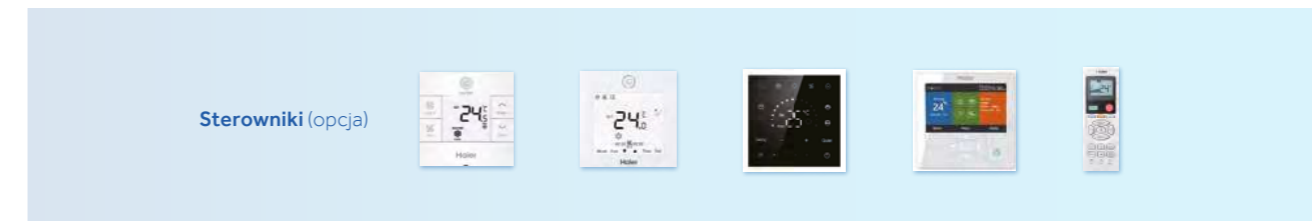

Model			AS162MNERA		AS182MNERA		AS242MNERA		AS282MNERA		AS302MNERA	
			AS162MFERA		AS182MFERA		AS242MFERA		AS282MFERA		AS302MFERA	
Wydajność	Chłodzenie	kBtu/h	15.3	19.1	24.2	27.3	30.7					
		kW	4.5	5.6	7.1	8	9					
	Grzanie	kBtu/h	17.1	21.5	27.3	30.7	34.1					
		kW	5	6.3	8	9	10					
Parametry elektryczne	Zasilanie	f/V/Hz	1/220-240/50/60		1/220-240/50/60		1/220-240/50/60		1/220-240/50/60		1/220-240/50/60	
Osiągi	Przepływ powietrza (H/M/L)	m³/h	800/720/650		920/800/720		1010/920/800		1500/1400/1300		1600/1500/1400	
	Poziom ciśnienia akustycznego	dB(A)	39/36/35		40/39/35		44/40/36		48/43/40		49/44/41	
	Poziom mocy akustycznej	dB(A)	56/53/52		57/54/52		58/56/54		60/57/53		61/58/54	
Montaż	Wymiary netto (szer./gl./wys.)	mm	1115/243/336		1115/243/336		1115/243/336		1316/270/365		1316/270/365	
	Wymiary brutto z opakowaniem (szer./gl./wys.)	mm	1206/342/418		1206/342/418		1206/342/418		1403/384/463		1403/384/463	
	Waga netto/brutto	kg	15.8/18.9		15.8/18.9		15.8/18.9		21.8/26.3		21.8/26.3	
	Średnica przewodu cieczowego	mm	6.35		6.35		9.52		9.52		9.52	
	Średnica przewodu gazowego	mm	12.7		12.7		15.88		15.88		15.88	
Sterowniki	Przewodowy (opcja)	/	HW-BA101ABT	HW-BA101ABT	HW-BA101ABT	HW-BA101ABT	HW-BA101ABT	HW-BA101ABT	HW-BA101ABT	HW-BA101ABT	HW-BA101ABT	
		/	YR-E16B	YR-E16B	YR-E16B	YR-E16B	YR-E16B	YR-E16B	YR-E16B	YR-E16B	YR-E16B	
		/	HW-BA116ABK	HW-BA116ABK	HW-BA116ABK	HW-BA116ABK	HW-BA116ABK	HW-BA116ABK	HW-BA116ABK	HW-BA116ABK	HW-BA116ABK	
		/	YR-E17A	YR-E17A	YR-E17A	YR-E17A	YR-E17A	YR-E17A	YR-E17A	YR-E17A	YR-E17A	
	Bezprzewodowy (opcja)	/	YR-HD	YR-HD	YR-HD	YR-HD	YR-HD	YR-HD	YR-HD	YR-HD	YR-HD	

CHILLER

Jednostki zewnętrzne



CHILLER 289
 Klimakonwektory 297

CHILLER

Modułowe agregaty wody lodowej



Konstrukcja



Modułowy agregat wody lodowej chłodzony powietrzem

Tylko chłodzenie: zakres mocy chłodniczej o 140 kW do 2240 kW
Pompa ciepła: zakres mocy chłodniczej od 30kW do 2080 kW

Modułowe agregaty wody lodowej CHILLER

Wysoka niezawodność

Szeroki zakres wysokich temperatur otoczenia

-15°C w trybie grzania, 53°C w trybie chłodzenia

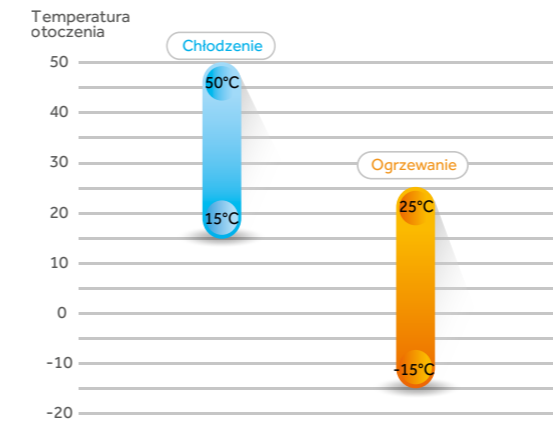

Temperatura na wylocie wody do 55°C

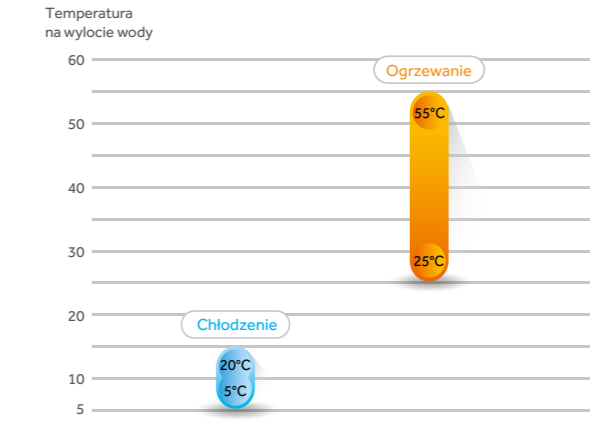

Wysoka wydajność

Sprężarka

Sprężarka spiralna, niski poziom mocy akustycznej, wysoki współczynnik COP.



Silnik

Wysokowydajny silnik wentylatora osiowego uzyskuje zwiększoną sprawność i obniżony poziom mocy akustycznej.



Wymiennik ciepła po stronie chłodzenia powietrzem

Wymiennik ciepła o dużej powierzchni umożliwia wydajną pracę całego systemu.

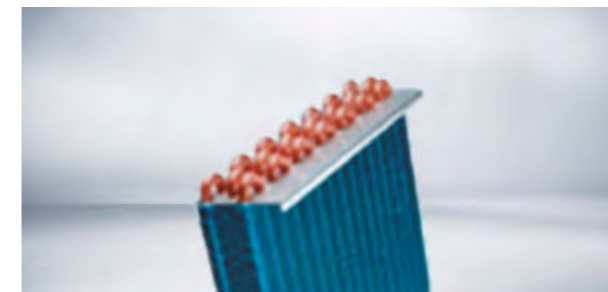

Zawór EXV

Zawór EXV reguluje właściwy przepływ czynnika chłodniczego poprzez regulację ciepła przegrzania systemu.



Modułowe agregaty wody lodowej CHILLER

Specyfikacja



Model		CA0035EAND	CA0070EAND	CA0100EAND	CA0130EAND	
Chłodzenie	Wydajność	kW	30	65	98	130
	Pobór mocy	kW	9.4	19.2	28.9	38.4
	Natężenie robocze	A	15.8	34.6	53.2	75.4
Ogrzewanie	Wydajność	kW	33	70	103	135
	Pobór mocy	kW	9.6	19.1	28.7	38.2
	Natężenie robocze	A	16.2	34.4	52.8	75
COP _r	kW/kW	3.19	3.39	3.39	3.39	
COP _h	kW/kW	3.44	3.66	3.59	3.53	
Maks. pobór mocy	kW	16.3	28	45.6	56	
Maks. prąd roboczy	A	27.5	55	82.5	110	
Zasilanie	f/V/Hz	3/380/50				
Typ przepustnicy czynnika chłodniczego		Elektroniczny zawór rozprężny				
Kontrola wydajności		100%	50%, 100%	33%, 67%, 100%	25%, 50%, 75%, 100%	
Ochrona i zabezpieczenia		Ochrona przed wysokim/niskim ciśnieniem, opóźnienie przy braku wody, ochrona przed zamrażaniem, ochrona przed przeciążeniem i przegrzaniem, ochrona dotycząca braku fazy i kolejności faz				
Sprężarka	Typ	Sprężarka DC Inwerter				
	Ilość	1	2	3	3	
	Pobór mocy	kW	9	18	27	27
Czynnik chłodniczy	Typ	R410A				
	Napelnienie	kg	5.5	6*2	5.8*3	5.8*4
Wymiennik ciepła po stronie powietrza	Typ	Wewnętrzna węzownica wykonana z miedzianych rurek żłobkowanych oraz hydrofilowych żeberk aluminiowych				
	Wydajność wentylatorów	kW	0.7	1.5	2.3	3
	Typ wentylatora	Wentylator osiowy				
	Ilość wentylatorów	1	2	3	4	
Wymiennik ciepła po stronie wody	Typ	Płytowy wymiennik ciepła	Wymiennik ciepła płaszczowo-rurkowy			
	Znamionowy przepływ wody	m ³ /h	5.6	12	17.7	24
	Rura wlotowa/wylotowa		R 2" (zewnętrzny gwint śruby)	R 2" (zewnętrzny gwint śruby)	R 2" (zewnętrzny gwint śruby)	R 2 1/2" (zewnętrzny gwint śruby)
	Współczynnik zanieczyszczenia wody	m ² ·°C/ kW	0.018			
	Standardowe ciśnienie	Mpa	1.0	1.0	1.0	1.0
	Opór hydrodynamiczny	kPa	40	45	50	60
Poziom ciśnienia akustycznego	dB(A)	60	65	67	68	
Wymiary netto	Długość	mm	785	2060	2060	2060
	Szerokość	mm	1038	780	1603	1603
	Wysokość	mm	1810	2170	2170	2170
Wymiary z opakowaniem	Długość	mm	810	2200	2200	2200
	Szerokość	mm	1070	830	1650	1650
	Wysokość	mm	1880	2280	2280	2280
Ciężar	Waga	kg	270	630	960	1090
	Waga z opakowaniem	kg	290	645	990	1125
	Waga robocza	kg	280	670	1010	1245
Opcja		IGU21				

Specyfikacja opiera się na poniższych parametrach:

- Chłodzenie: temperatura wody na wlocie/wylocie: 12°C/7°C, temperatura otoczenia 35°C BD.
- Grzanie: temperatura wody na wlocie/wylocie: 40°C/45°C, temperatura otoczenia 7°C DB/6°C WB.
- Poziom ciśnienia akustycznego badany z odległości 1 m.

Modułowe agregaty wody lodowej CHILLER

Wymiary

Wszystkie wymiary podane w mm.

Model CA0035EAND

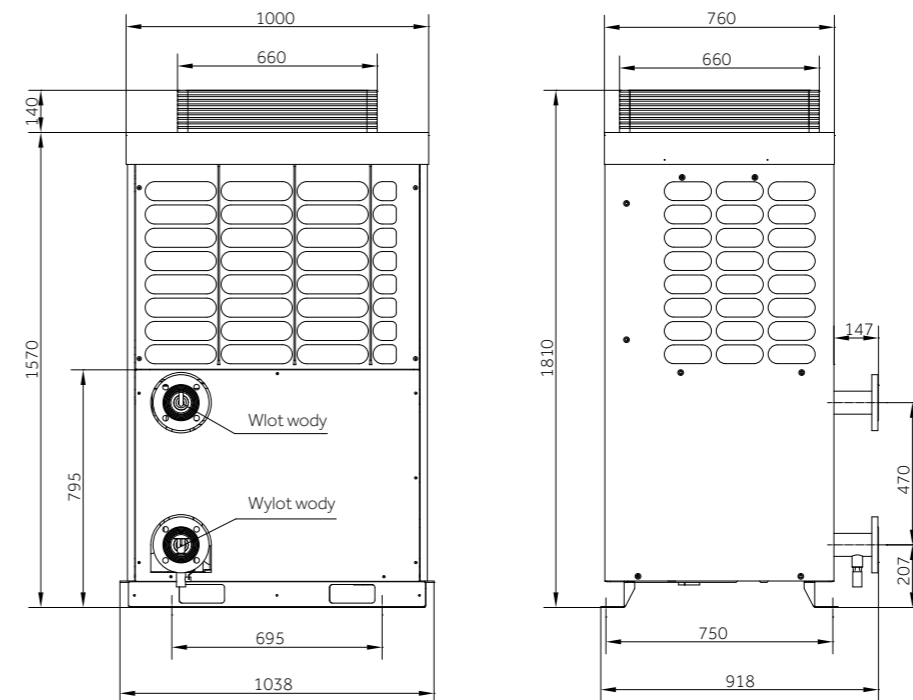

Szeroki zakres wysokich temperatur otoczenia

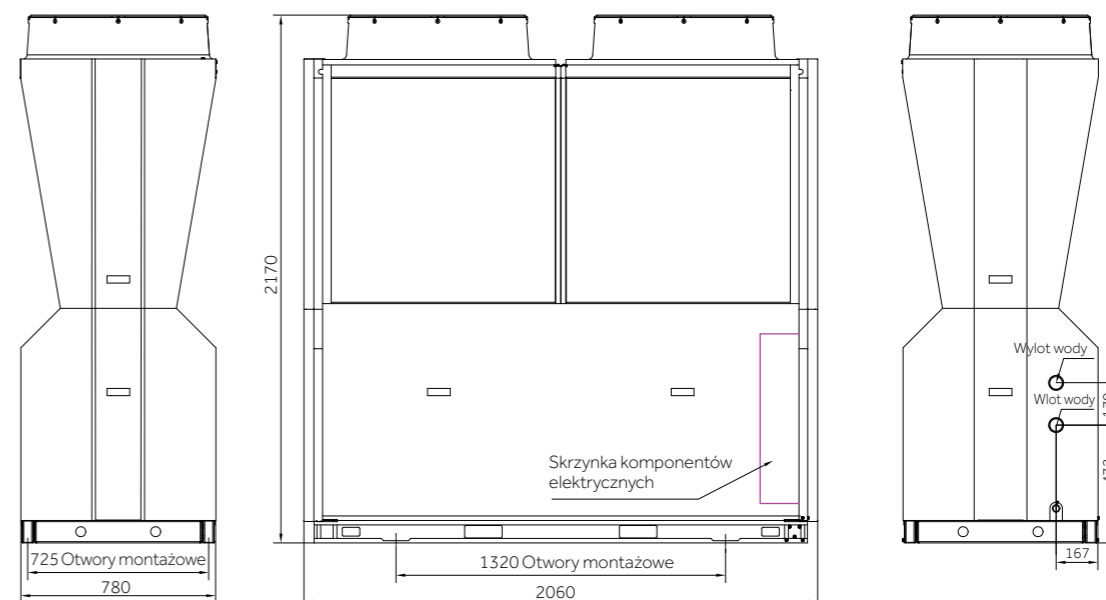

Modułowe agregaty wody lodowej CHILLER

Wymiary

Wszystkie wymiary podane w mm.

Model CA0100EAND/CA0130EAND

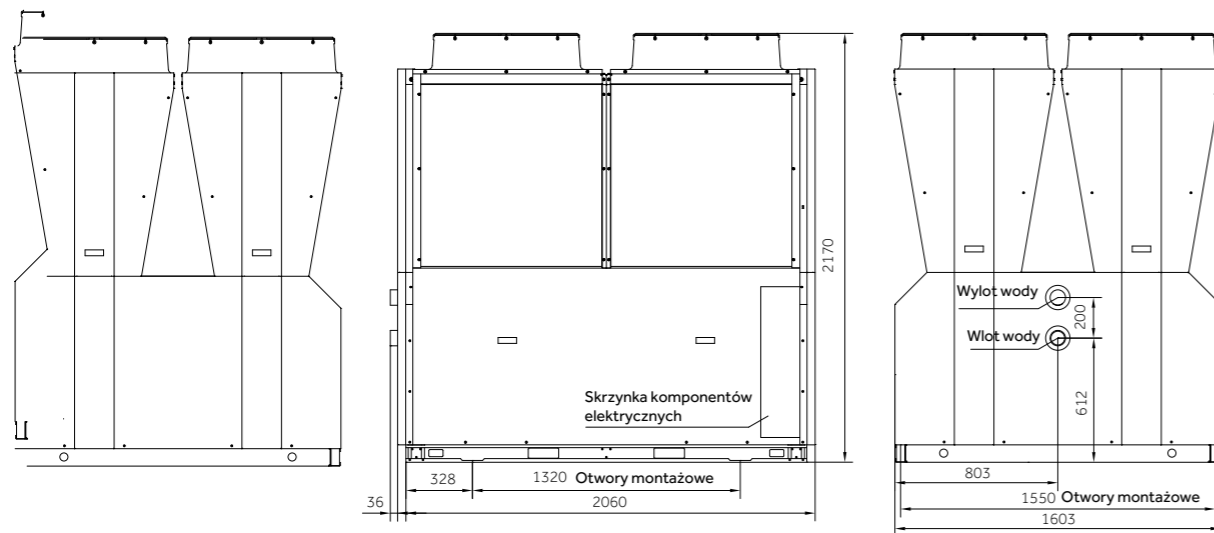

Przestrzeń do montażu i obsługi technicznej agregatu

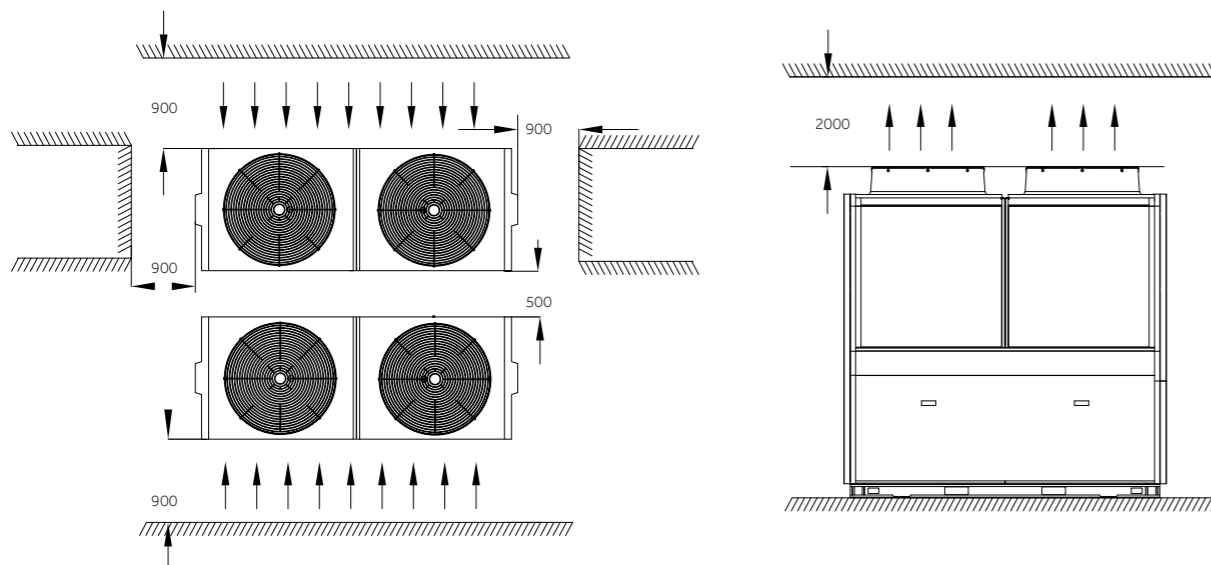

Modułowe agregaty wody lodowej CHILLER

Układ wodny i schemat okablowania sterowniczego

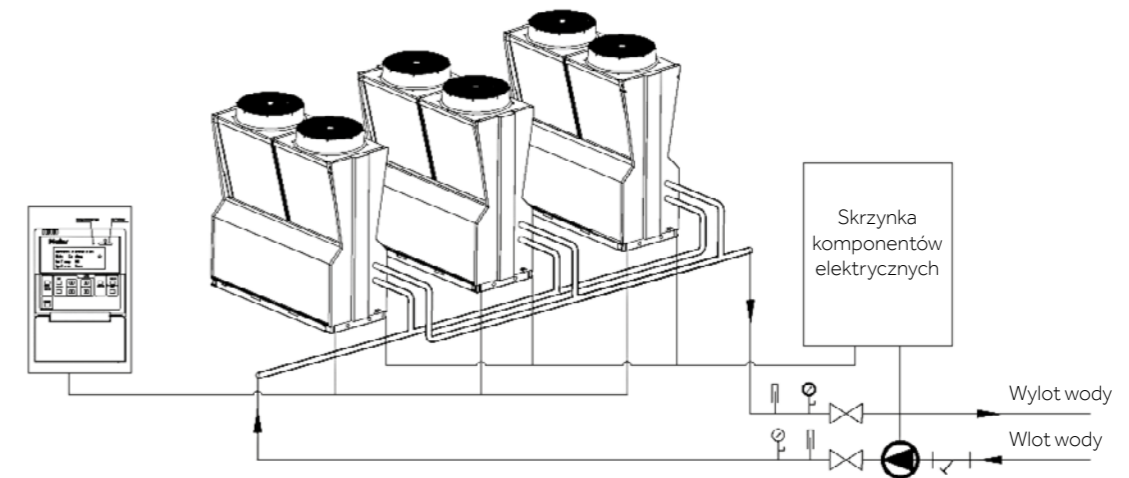

Schemat okablowania sterowniczego na przykładzie modelu CA0070EAND

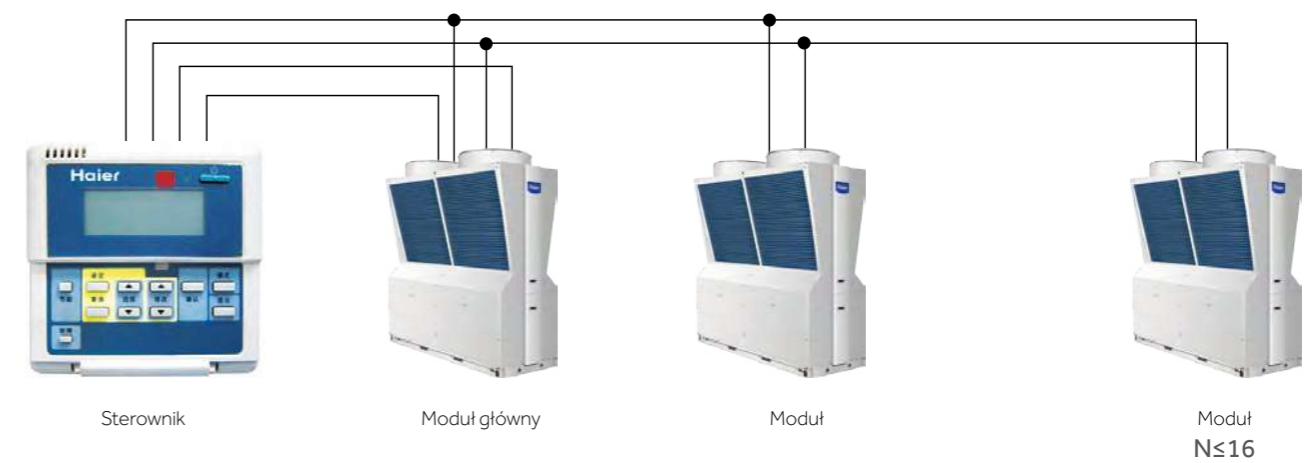







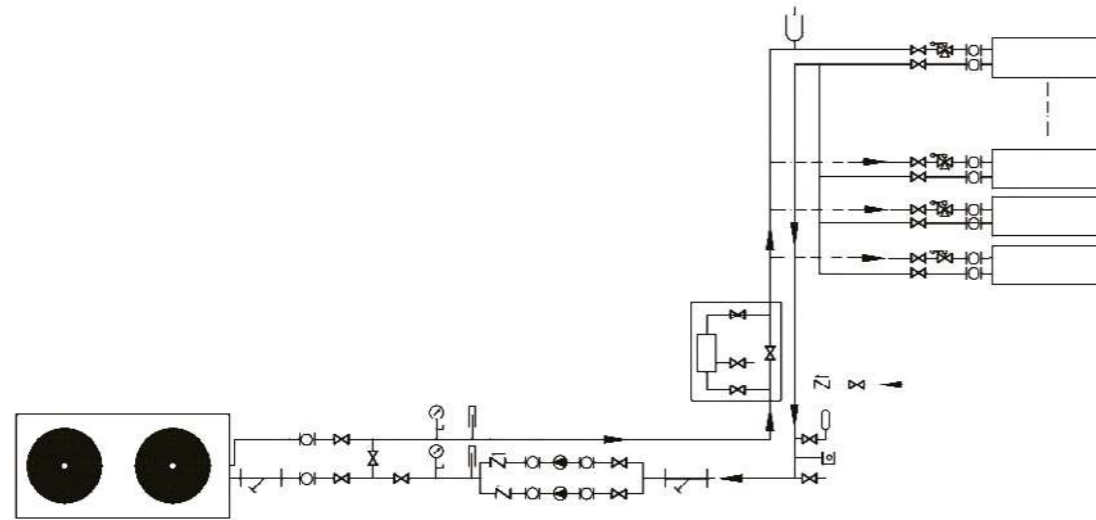





Modułowe agregaty wody lodowej CHILLER

Wymiary

Szkic instalacji układu wodnego



Model	Opis	Model	Opis
	Zawór zwrotny		Pompa wody
	Automatyczny zawór wylotowy		Złącze elastyczne
	Filtr wodny		Zbiornik wyrównawczy
	Zawór zamykający		Elektroniczny procesor do obsługi wody
	Termometr		Zawór 3-drożny
	Ciśnieniomierz		Zawór 2-drożny

Modułowe agregaty wody lodowej CHILLER

CHILLER

Klimakonwektory



Klimakonwektory **DUCT** 299
 Klimakonwektory **CASSETTE** 309

DUCT

Klimakonwektory kanałowe do ukrytego montażu w suficie



Klimakonwektor

Układ 2-rurowy
Wężownica 3-rzędowa

Klimakonwektory kanałowe DUCT do ukrytego montażu w suficie

Konstrukcja

Stalowy wentylator

Kompaktowa i wytrzymała konstrukcja ze stalowym wentylatorem i spiralą.



Zawór trójdrożny

Zawór trójdrożny umożliwia prostotę projektowania systemów z klima-konwektorami. Zawór zamawiany dodatkowo do urządzenia.



Szyty na miarę



Łatwy montaż

Wiele możliwości instalacji

12/30/50 Pa ESP

Klimakonwektor kanałowy wyposażony jest w duży stalowy wentylator o zwiększonej średnicy, a także w silnik nowej generacji. Oferta klimakonwektorów zawiera urządzenia o sprężu dyspozycyjnym (ESP) o wartości 12/30/50 Pa, co zapewnia duże możliwości podczas projektowania instalacji.

Konfiguracja wlotu powietrza

W zależności od wymagań instalacji, urządzenia posiadają 2 dostępne konfiguracje wlotu powietrza: tylna i dolną.

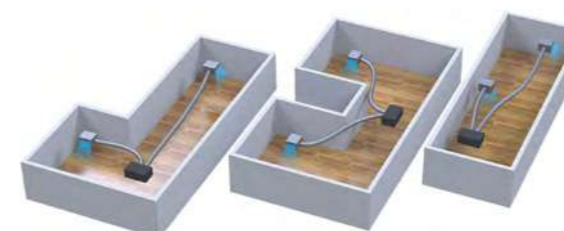

Klimakonwektory kanałowe DUCT do ukrytego montażu w suficie

Specyfikacja

Model	Bez komory powietrza wywiewanego i filtra		FCE-034CCN2B	FCE-051CCN2B	FCE-068CCN2B	FCE-085CCN2B	FCE-102CCN2B
	Tylna komora powietrza wywiewanego i filtr		FCE-034CCB2B	FCE-051CCB2B	FCE-068CCB2B	FCE-085CCB2B	FCE-102CCB2B
	Dolna komora powietrza wywiewanego i filtr		FCE-034CCD2B	FCE-051CCD2B	FCE-068CCD2B	FCE-085CCD2B	FCE-102CCD2B
Przepływ powietrza	m ³ /h	H	340	510	680	850	1020
		M	258	388	517	646	775
		L	177	265	354	442	530
Spręż dyspozycyjny	Pa		50				
Wydajność (chłodzenie)	W	H	2410	3550	4550	5510	6200
		M	2169	3195	4095	4959	5580
		L	1783	2627	3367	4077	4588
Wydajność (grzanie)	W	H	3700	5600	7450	8800	10200
		M	3219	4872	6482	7656	8874
		L	2701	4088	5439	6424	7446
Pobór mocy	W	H	49	66	84	100	118
Zasilanie	f/V/Hz		1/220/50				
Poziom hałasu	dB (A)	H	42	44	46	47	49
Przepływ wody	l/min		6.9	10.2	13.0	15.8	17.8
Spadek ciśnienia wody	kPa		30	30	30	30	40
Przyłącze przewodu wlotu/wylotu wody	Rc3/4"						
Przyłącze przewodu skroplin	R3/4"						
Waga netto (bez komory powietrza wywiewanego)	kg	11.6	14.1	15.8	17.5	18.4	
Waga brutto – z opakowaniem (bez komory powietrza wywiewanego)	kg	13.9	16.6	18.5	20.4	21.6	
Waga netto (z komorą powietrza wywiewanego)	kg	14.2	17.2	19.2	21.2	22.5	
Waga brutto – z opakowaniem (z komorą powietrza wywiewanego)	kg	16.4	19.4	21.6	23.8	25.5	
Wymiary netto (dl./szer./wys.) (bez komory powietrza wywiewanego)	mm	693/470/225	823/470/225	928/470/225	1013/470/225	1143/470/225	
Wymiary brutto – z opakowaniem (dl./szer./wys.) (bez komory powietrza wywiewanego)	mm	740/542/248	870/542/248	975/542/248	1060/542/248	1190/542/248	
Wymiary netto (dl./szer./wys.) (z tylną komorą powietrza wywiewanego)	mm	693/511/225	823/511/225	928/511/225	1013/511/225	1143/511/225	
Wymiary brutto – z opakowaniem (dl./szer./wys.) (z tylną komorą powietrza wywiewanego)	mm	740/542/248	870/542/248	975/542/248	1060/542/248	1190/542/248	
Wymiary netto (dl./szer./wys.) (z dolną komorą powietrza wywiewanego)	mm	693/492/246	823/492/246	928/492/246	1013/492/246	1143/492/246	
Wymiary brutto – z opakowaniem (dl./szer./wys.) (z dolną komorą powietrza wywiewanego)	mm	740/522/263	870/522/263	975/522/263	1060/522/263	1190/522/263	
Sterownik (opcja)	Przewodowy	HW-CA101AGK	HW-CA101AGK	HW-CA101AGK	HW-CA101AGK	HW-CA101AGK	
Zawór trójdrożny	3VFCE		3VFCE	3VFCE	3VFCE	3VFCE	

Klimakonwektory kanałowe DUCT do ukrytego montażu w suficie

Model	Bez komory powietrza wywiewanego i filtra		FCE-136CCN2B	FCE-170CCN2B	FCE-204CCN2B	FCE-238CCN2B
	Tylna komora powietrza wywiewanego i filtr		FCE-136CCB2B	FCE-170CCB2B	FCE-204CCB2B	FCE-238CCB2B
	Dolna komora powietrza wywiewanego i filtr		FCE-136CCD2B	FCE-170CCD2B	FCE-204CCD2B	FCE-238CCD2B
Przepływ powietrza	m ³ /h	H	1360	1700	2040	2380
		M	1034	1292	1550	1809
		L	707	884	1061	1238
Spręż dyspozycyjny	Pa		50			
Wydajność (chłodzenie)	W	H	8600	10800	12000	13200
		M	7740	9720	10800	11880
		L	6364	7992	8880	9768
Wydajność (grzanie)	W	H	13800	17500	21000	22500
		M	12006	15225	18270	19575
		L	10074	12775	15330	16425
Pobór mocy	W	H	174	210	250	300
Zasilanie	f/V/Hz		1/220/50			
Poziom hałasu	dB (A)	H	50	52	54	55
Przepływ wody	l/min		24.7	31.0	34.4	37.8
Spadek ciśnienia wody	kPa		40	40	40	50
Przyłącze przewodu wlotu/wylotu wody	Rc3/4"					
Przyłącze przewodu skroplin	R3/4"					
Waga netto (bez komory powietrza wywiewanego)	kg	26.2	29.1	32.8	35.1	
Waga brutto – z opakowaniem (bez komory powietrza wywiewanego)	kg	30.1	33.4	38.1	40.4	
Waga netto (z komorą powietrza wywiewanego)	kg	31.4	34.8	39.2	42.2	
Waga brutto – z opakowaniem (z komorą powietrza wywiewanego)	kg	34.7	38.5	44.0	46.9	
Wymiary netto (dl./szer./wys.) (bez komory powietrza wywiewanego)	mm	1443/470/225	1593/470/225	1813/470/225	2013/470/225	
Wymiary brutto – z opakowaniem (dl./szer./wys.) (bez komory powietrza wywiewanego)	mm	1490/542/248	1640/542/248	1860/542/248	2060/542/248	
Wymiary netto (dl./szer./wys.) (z tylną komorą powietrza wywiewanego)	mm	1443/511/225	1593/511/225	1813/511/225	2013/511/225	
Wymiary brutto – z opakowaniem (dl./szer./wys.) (z tylną komorą powietrza wywiewanego)	mm	1490/542/248	1640/542/248	1860/542/248	2060/542/248	
Wymiary netto (dl./szer./wys.) (z dolną komorą powietrza wywiewanego)	mm	1443/492/246	1593/492/246	1813/492/246	2013/492/246	
Wymiary brutto – z opakowaniem (dl./szer./wys.) (z dolną komorą powietrza wywiewanego)	mm	1490/522/263	1640/522/263	1860/522/263	2060/522/263	
Sterownik (opcja)	Przewodowy	HW-CA101AGK	HW-CA101AGK	HW-CA101AGK	HW-CA101AGK	
Zawór trójdrożny	3VFCE		3VFCE	3VFCE	3VFCE	

Opcja:

1. Zawór trójdrożny 2. Powiększony zbiornik odprowadzający.

Uwaga:

- Specyfikacje opierają się na następujących założeniach:
Chłodzenie: Temperatura termometru suchego 27°C, temperatura termometru wilgotnego 19,5°C, temperatura nawłocze wody 7°C, różnica temperatur pomiędzy wlotem i wylotem wody 5°C. Ogrzewanie: Temperatura termometru suchego 21°C, temperatura na wlocie wody 60°C; przepływ wody taki sam jak w trybie chłodzenia.
- Poziom ciśnienia akustycznego jest mierzony w komorze pół-bezechowej na podstawie działania agregatu bez komory powietrza wywiewanego z filtrem. Zmierzony poziom ciśnienia akustycznego może różnić się od danych przedstawionych w tabeli, w zależności od aktualnych warunków i innych czynników.

Poziom ciśnienia akustycznego działania agregatu z komorą powietrza wywiewanego z filtrem jest różny od poziomu agregatu bez komory powietrza wywiewanego z filtrem.

- Podane w powyższej tabeli wartości ESP, objętości powietrza oraz mocy chłodniczej i grzewczej zostały zmierzone podczas pracy agregatu bez komory powietrza wywiewanego z filtrem. W przypadku agregatów z komorą powietrza wywiewanego z filtrem wartości objętości powietrza oraz mocy chłodniczej i grzewczej należy pomnożyć przez współczynnik korygujący 0,9.
- Agregat jest wyposażony w lewy lub prawy dopływ powietrza, który można tymczasowo dostosować w miejscu montażu. Nie zaleca się jednak wykonywać tego dostosowania, ponieważ w takim przypadku, po wykonaniu regulacji, należy pomnożyć wartość mocy chłodniczej i grzewczej przez współczynnik korygujący 0,92.
- Z powodu stałego wprowadzania innowacji do naszych produktów niektóre specyfikacje mogą ulec zmianie bez uprzedzenia.

Klimakonwektory kanałowe DUCT do ukrytego montażu w suficie

Model	Bez komory powietrza wywiewanego i filtra		FCE-034BCN2B	FCE-051BCN2B	FCE-068BCN2B	FCE-085BCN2B	FCE-102BCN2B
	Tylna komora powietrza wywiewanego i filtr		FCE-034BCB2B	FCE-051BCB2B	FCE-068BCB2B	FCE-085BCB2B	FCE-102BCB2B
	Dolna komora powietrza wywiewanego i filtr		FCE-034BCD2B	FCE-051BCD2B	FCE-068BCD2B	FCE-085BCD2B	FCE-102BCD2B
Przepływ powietrza	m ³ /h	H	340	510	680	850	1020
		M	258	388	517	646	775
		L	177	265	354	442	530
Spręż dyspozycyjny	Pa		30				
Wydajność (chłodzenie)	W	H	2410	3550	4550	5510	6200
		M	2169	3195	4095	4959	5580
		L	1783	2627	3367	4077	4588
Wydajność (grzanie)	W	H	3700	5600	7450	8800	10200
		M	3219	4872	6482	7656	8874
		L	2701	4088	5439	6424	7446
Pobór mocy	W	H	44	59	72	87	108
Zasilanie	f/V/Hz		1/220/50				
Poziom hałasu	dB (A)	H	39	42	43	45	47
Przepływ wody	l/min		6.9	10.2	13.0	15.8	17.8
Spadek ciśnienia wody	kPa		30	30	30	30	40
Przyłącze przewodu wlotu/wylotu wody	Rc3/4"						
Przyłącze przewodu skroplin	R3/4"						
Waga netto (bez komory powietrza wywiewanego)	kg		11.6	14.1	15.8	17.5	18.4
Waga brutto – z opakowaniem (bez komory powietrza wywiewanego)	kg		13.9	16.6	18.5	20.4	21.6
Waga netto (z komorą powietrza wywiewanego)	kg		14.2	17.2	19.2	21.2	22.5
Waga brutto – z opakowaniem (z komorą powietrza wywiewanego)	kg		16.4	19.4	21.6	23.8	25.5
Wymiary netto (dl./szer./wys.) (bez komory powietrza wywiewanego)	mm		693/470/225	823/470/225	928/470/225	1013/470/225	1143/470/225
Wymiary brutto – z opakowaniem (dl./szer./wys.) (bez komory powietrza wywiewanego)	mm		740/542/248	870/542/248	975/542/248	1060/542/248	1190/542/248
Wymiary netto (dl./szer./wys.) (z tylną komorą powietrza wywiewanego)	mm		693/511/225	823/511/225	928/511/225	1013/511/225	1143/511/225
Wymiary brutto – z opakowaniem (dl./szer./wys.) (z tylną komorą powietrza wywiewanego)	mm		740/542/248	870/542/248	975/542/248	1060/542/248	1190/542/248
Wymiary netto (dl./szer./wys.) (z dolną komorą powietrza wywiewanego)	mm		693/492/246	823/492/246	928/492/246	1013/492/246	1143/492/246
Wymiary brutto – z opakowaniem (dl./szer./wys.) (z dolną komorą powietrza wywiewanego)	mm		740/522/263	870/522/263	975/522/263	1060/522/263	1190/522/263
Sterownik (opcja)	Przewodowy		HW-CA101AGK	HW-CA101AGK	HW-CA101AGK	HW-CA101AGK	HW-CA101AGK
Zawór trójdrożny			3VFCE	3VFCE	3VFCE	3VFCE	3VFCE

Klimakonwektory kanałowe DUCT do ukrytego montażu w suficie

Model	Bez komory powietrza wywiewanego i filtra		FCE-136BCN2B	FCE-170BCN2B	FCE-204BCN2B	FCE-238BCN2B
	Tylna komora powietrza wywiewanego i filtr		FCE-136BCB2B	FCE-170BCB2B	FCE-204BCB2B	FCE-238BCB2B
	Dolna komora powietrza wywiewanego i filtr		FCE-136BCD2B	FCE-170BCD2B	FCE-204BCD2B	FCE-238BCD2B
Przepływ powietrza	m ³ /h	H	1360	1700	2040	2380
		M	1034	1292	1550	1809
		L	707	884	1061	1238
Spręż dyspozycyjny	Pa		30			
Wydajność (chłodzenie)	W	H	8600	10800	12000	13200
		M	7740	9720	10800	11880
		L	6364	7992	8880	9768
Wydajność (grzanie)	W	H	13800	17500	21000	22500
		M	12006	15225	18270	19575
		L	10074	12775	15330	16425
Pobór mocy	W	H	156	174	212	253
Zasilanie	f/V/Hz		1/220/50			
Poziom hałasu	dB (A)	H	48	50	52	54
Przepływ wody	l/min		24.7	31.0	34.4	37.8
Spadek ciśnienia wody	kPa		40	40	40	50
Przyłącze przewodu wlotu/wylotu wody	Rc3/4"					
Przyłącze przewodu skroplin	R3/4"					
Waga netto (bez komory powietrza wywiewanego)	kg		26.2	29.1	32.8	35.1
Waga brutto – z opakowaniem (bez komory powietrza wywiewanego)	kg		30.1	33.4	38.1	40.4
Waga netto (z komorą powietrza wywiewanego)	kg		31.4	34.8	39.2	42.2
Waga brutto – z opakowaniem (z komorą powietrza wywiewanego)	kg		34.7	38.5	44.0	46.9
Wymiary netto (dl./szer./wys.) (bez komory powietrza wywiewanego)	mm		1443/470/225	1593/470/225	1813/470/225	2013/470/225
Wymiary brutto – z opakowaniem (dl./szer./wys.) (bez komory powietrza wywiewanego)	mm		1490/542/248	1640/542/248	1860/542/248	2060/542/248
Wymiary netto (dl./szer./wys.) (z tylną komorą powietrza wywiewanego)	mm		1443/511/225	1593/511/225	1813/511/225	2013/511/225
Wymiary brutto – z opakowaniem (dl./szer./wys.) (z tylną komorą powietrza wywiewanego)	mm		1490/542/248	1640/542/248	1860/542/248	2060/542/248
Wymiary netto (dl./szer./wys.) (z dolną komorą powietrza wywiewanego)	mm		1443/492/246	1593/492/246	1813/492/246	2013/492/246
Wymiary brutto – z opakowaniem (dl./szer./wys.) (z dolną komorą powietrza wywiewanego)	mm		1490/522/263	1640/522/263	1860/522/263	2060/522/263
Sterownik (opcja)	Przewodowy		HW-CA101AGK	HW-CA101AGK	HW-CA101AGK	HW-CA101AGK
Zawór trójdrożny			3VFCE	3VFCE	3VFCE	3VFCE

Opcja:

1. Zawór trójdrożny 2. Powiększony zbiornik odprowadzający.

Uwaga:

1. Specyfikacje opierają się na następujących założeniach:

Chłodzenie: Temperatura termometru suchego 27°C, temperatura termometru wilgotnego 19,5°C, temperatura nawłocze wody 7°C, różnica temperatur pomiędzy wlotem i wylotem wody 5°C. Ogrzewanie: Temperatura termometru suchego 21°C, temperatura na wlocie wody 60°C; przepływ wody taki sam jak w trybie chłodzenia.

2. Poziom ciśnienia akustycznego jest mierzony w komorze pół-bezechowej na podstawie działania agregatu bez komory powietrza wywiewanego z filtrem. Zmierzone poziomy ciśnienia akustycznego może różnić się od danych przedstawionych w tabeli, w uzależnieniu od aktualnych warunków i innych czynników.

Poziom ciśnienia akustycznego działania agregatu z komorą powietrza wywiewanego z filtrem jest różny od poziomu agregatu bez komory powietrza wywiewanego z filtrem.

3. Podane w powyższej tabeli wartości ESP, objętości powietrza oraz mocy chłodniczej i grzewczej zostały zmierzone podczas pracy agregatu bez komory powietrza wywiewanego z filtrem.

W przypadku agregatów z komorą powietrza wywiewanego z filtrem wartości objętości powietrza oraz mocy chłodniczej i grzewczej należy pomnożyć przez współczynnik korygujący 0,9.

4. Agregat jest wyposażony w lewy lub prawy dopływ powietrza, który można tymczasowo dostosować w miejscu montażu. Nie zaleca się jednak wykonywać tego dostosowania, ponieważ w takim przypadku, po wykonaniu regulacji, należy pomnożyć wartość mocy chłodniczej i grzewczej przez współczynnik korygujący 0,92.

5. Z powodu stałego wprowadzania innowacji do naszych produktów niektóre specyfikacje mogą ulec zmianie bez uprzedzenia.

Klimakonwektory kanałowe DUCT do ukrytego montażu w suficie

Model	Bez komory powietrza wywiewanego i filtra		FCE-034ACN2B	FCE-051ACN2B	FCE-068ACN2B	FCE-085ACN2B	FCE-102ACN2B
	Tylna komora powietrza wywiewanego i filtr		FCE-034ACB2B	FCE-051ACB2B	FCE-068ACB2B	FCE-085ACB2B	FCE-102ACB2B
	Dolna komora powietrza wywiewanego i filtr		FCE-034ACD2B	FCE-051ACD2B	FCE-068ACD2B	FCE-085ACD2B	FCE-102ACD2B
Przepływ powietrza	m³/h	H	340	510	680	850	1020
		M	258	388	517	646	775
		L	177	265	354	442	530
Spręż dyspozycyjny	Pa		12				
Wydajność (chłodzenie)	W	H	2410	3550	4550	5510	6200
		M	2169	3195	4095	4959	5580
		L	1783	2627	3367	4077	4588
Wydajność (grzanie)	W	H	3700	5600	7450	8800	10200
		M	3219	4872	6482	7656	8874
		L	2701	4088	5439	6424	7446
Pobór mocy	W	H	37	52	62	76	96
Zasilanie	f/V/Hz		1/220/50				
Poziom hałasu	dB (A)	H	36	38	39	43	45
Przepływ wody	l/min		6.9	10.2	13.0	15.8	17.8
Spadek ciśnienia wody	kPa		30	30	30	30	40
Przyłącze przewodu wlotu/wylotu wody	Rc3/4"						
Przyłącze przewodu skroplin	R3/4"						
Waga netto (bez komory powietrza wywiewanego)	kg		11.6	14.1	15.8	17.5	18.4
Waga brutto – z opakowaniem (bez komory powietrza wywiewanego)	kg		13.9	16.6	18.5	20.4	21.6
Waga netto (z komorą powietrza wywiewanego)	kg		14.2	17.2	19.2	21.2	22.5
Waga brutto – z opakowaniem (z komorą powietrza wywiewanego)	kg		16.4	19.4	21.6	23.8	25.5
Wymiary netto (dl./szer./wys.) (bez komory powietrza wywiewanego)	mm		693/470/225	823/470/225	928/470/225	1013/470/225	1143/470/225
Wymiary brutto – z opakowaniem (dl./szer./wys.) (bez komory powietrza wywiewanego)	mm		740/542/248	870/542/248	975/542/248	1060/542/248	1190/542/248
Wymiary netto (dl./szer./wys.) (z tylną komorą powietrza wywiewanego)	mm		693/511/225	823/511/225	928/511/225	1013/511/225	1143/511/225
Wymiary brutto – z opakowaniem (dl./szer./wys.) (z tylną komorą powietrza wywiewanego)	mm		740/542/248	870/542/248	975/542/248	1060/542/248	1190/542/248
Wymiary netto (dl./szer./wys.) (z dolną komorą powietrza wywiewanego)	mm		693/492/246	823/492/246	928/492/246	1013/492/246	1143/492/246
Wymiary brutto – z opakowaniem (dl./szer./wys.) (z dolną komorą powietrza wywiewanego)	mm		740/522/263	870/522/263	975/522/263	1060/522/263	1190/522/263
Sterownik (opcja)	Przewodowy		HW-CA101AGK	HW-CA101AGK	HW-CA101AGK	HW-CA101AGK	HW-CA101AGK
Zawór trójdrożny			3VFCE	3VFCE	3VFCE	3VFCE	3VFCE

Klimakonwektory kanałowe DUCT do ukrytego montażu w suficie

Model	Bez komory powietrza wywiewanego i filtra		FCE-136ACN2B	FCE-170ACN2B	FCE-204ACN2B	FCE-238ACN2B
	Tylna komora powietrza wywiewanego i filtr		FCE-136ACB2B	FCE-170ACB2B	FCE-204ACB2B	FCE-238ACB2B
	Dolna komora powietrza wywiewanego i filtr		FCE-136ACD2B	FCE-170ACD2B	FCE-204ACD2B	FCE-238ACD2B
Przepływ powietrza	m³/h	H	1360	1700	2040	2380
		M	1034	1292	1550	1809
		L	707	884	1061	1238
Spręż dyspozycyjny	Pa		12			
Wydajność (chłodzenie)	W	H	8600	10800	12000	13200
		M	7740	9720	10800	11880
		L	6364	7992	8880	9768
Wydajność (grzanie)	W	H	13800	17500	21000	22500
		M	12006	15225	18270	19575
		L	10074	12775	15330	16425
Pobór mocy	W	H	134	152	189	228
Zasilanie	f/V/Hz		1/220/50			
Poziom hałasu	dB (A)	H	46	48	50	52
Przepływ wody	l/min		24.7	31.0	34.4	37.8
Spadek ciśnienia wody	kPa		40	40	40	50
Przyłącze przewodu wlotu/wylotu wody	Rc3/4"					
Przyłącze przewodu skroplin	R3/4"					
Waga netto (bez komory powietrza wywiewanego)	kg		26.2	29.1	32.8	35.1
Waga brutto – z opakowaniem (bez komory powietrza wywiewanego)	kg		30.1	33.4	38.1	40.4
Waga netto (z komorą powietrza wywiewanego)	kg		31.4	34.8	39.2	42.2
Waga brutto – z opakowaniem (z komorą powietrza wywiewanego)	kg		34.7	38.5	44.0	46.9
Wymiary netto (dl./szer./wys.) (bez komory powietrza wywiewanego)	mm		1443/470/225	1593/470/225	1813/470/225	2013/470/225
Wymiary brutto – z opakowaniem (dl./szer./wys.) (bez komory powietrza wywiewanego)	mm		1490/542/248	1640/542/248	1860/542/248	2060/542/248
Wymiary netto (dl./szer./wys.) (z tylną komorą powietrza wywiewanego)	mm		1443/511/225	1593/511/225	1813/511/225	2013/511/225
Wymiary brutto – z opakowaniem (dl./szer./wys.) (z tylną komorą powietrza wywiewanego)	mm		1490/542/248	1640/542/248	1860/542/248	2060/542/248
Wymiary netto (dl./szer./wys.) (z dolną komorą powietrza wywiewanego)	mm		1443/492/246	1593/492/246	1813/492/246	2013/492/246
Wymiary brutto – z opakowaniem (dl./szer./wys.) (z dolną komorą powietrza wywiewanego)	mm		1490/522/263	1640/522/263	1860/522/263	2060/522/263
Sterownik (opcja)	Przewodowy		HW-CA101AGK	HW-CA101AGK	HW-CA101AGK	HW-CA101AGK
Zawór trójdrożny			3VFCE	3VFCE	3VFCE	3VFCE

Opcja:

1. Zawór trójdrożny 2. Powiększony zbiornik odprowadzający.

Uwaga:

1. Specyfikacje opierają się na następujących założeniach:

Chłodzenie: Temperatura termometru suchego 27°C, temperatura termometru wilgotnego 19,5°C, temperatura nawłoc wody 7°C, różnica temperatur pomiędzy wlotem i wylotem wody 5°C. Grzewanie: Temperatura termometru suchego 21°C, temperatura na wlocie wody 60°C; przepływ wody taki sam jak w trybie chłodzenia.

2. Poziom ciśnienia akustycznego jest mierzony w komorze pół-bezchowej na podstawie działania agregatu bez komory powietrza wywiewanego z filtrem. Zmierzone poziomy ciśnienia akustycznego może różnić się od danych przedstawionych w tabeli, w uzależnieniu do aktualnych warunków i innych czynników.

Poziom ciśnienia akustycznego działania agregatu z komorą powietrza wywiewanego z filtrem jest różny od poziomu agregatu bez komory powietrza wywiewanego z filtrem.

3. Podane w powyższej tabeli wartości ESP, objętości powietrza oraz mocy chłodniczej i grzewczej zostały zmierzone podczas pracy agregatu bez komory powietrza wywiewanego z filtrem.

W przypadku agregatów z komorą powietrza wywiewanego z filtrem wartości objętości powietrza oraz mocy chłodniczej i grzewczej należy pomnożyć przez współczynnik korygujący 0,9.

4. Agregat jest wyposażony w lewy lub prawy dopływ powietrza, który można tymczasowo dostosować w miejscu montażu. Nie zaleca się jednak wykonywać tego dostosowania, ponieważ w takim przypadku, po wykonaniu regulacji, należy pomnożyć wartość mocy chłodniczej i grzewczej przez współczynnik korygujący 0,92.

5. Z powodu stałego wprowadzania innowacji do naszych produktów niektóre specyfikacje mogą ulec zmianie bez uprzedzenia.

Klimakonwektory kanałowe DUCT do ukrytego montażu w suficie

Wymiary

Klimakonwektory do montażu w suficie

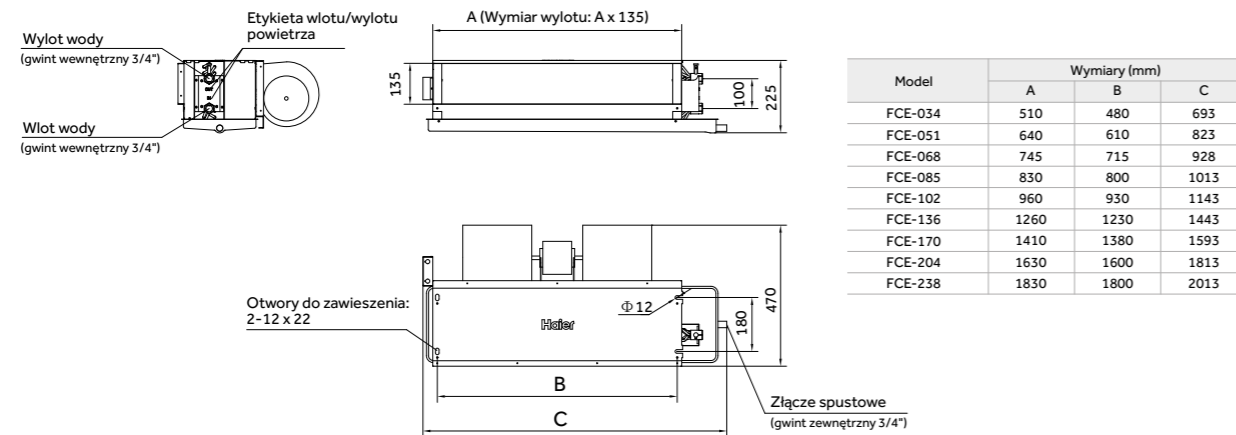

Klimakonwektory kanałowe DUCT do ukrytego montażu w suficie

Klimakonwektory do montażu w suficie z dolną komorą powietrza wywiewanego

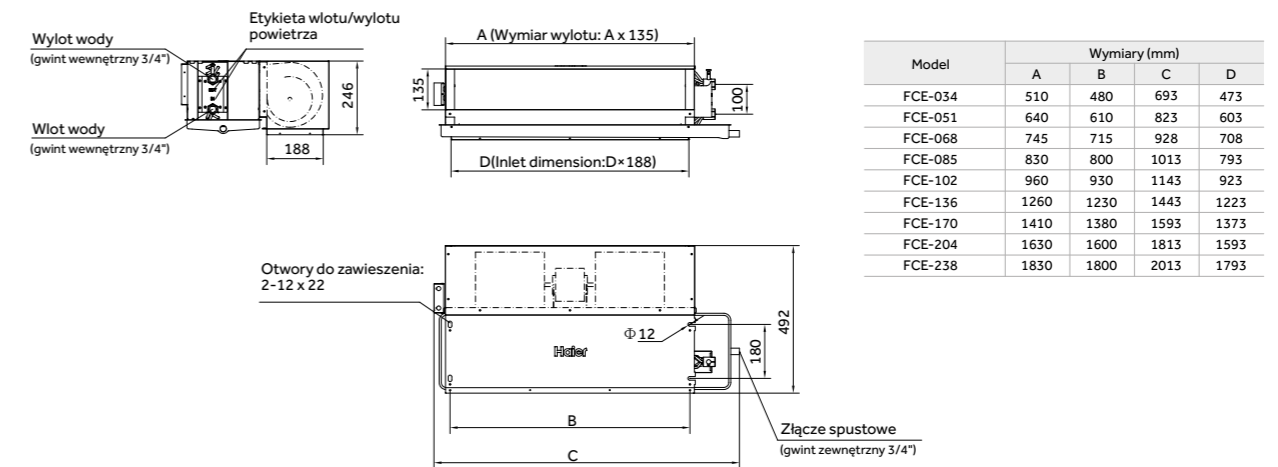

Klimakonwektory do montażu w suficie z tylną komorą powietrza wywiewanego

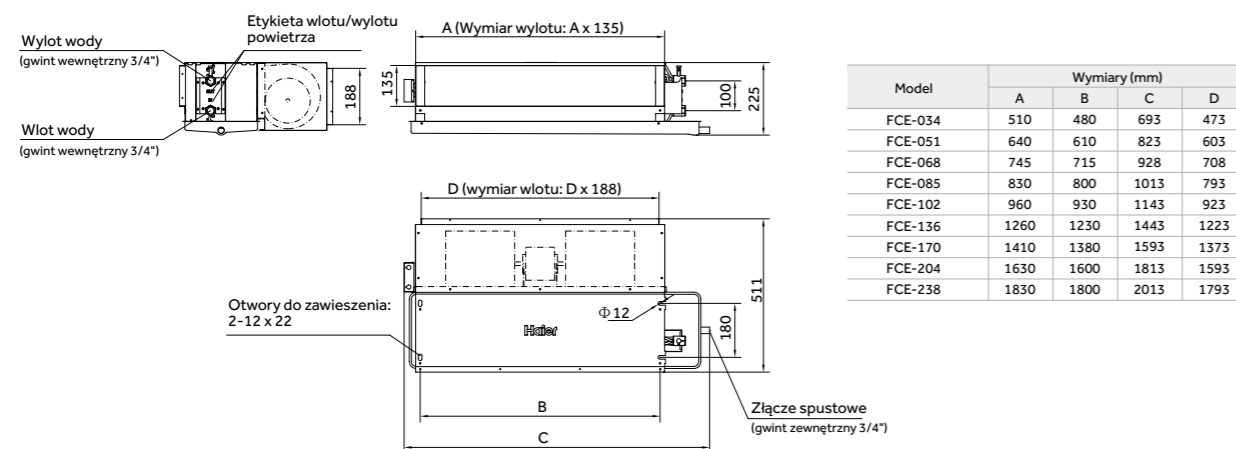

CASSETTE

Klimakonwektory kasetonowe o obwodowym przepływie powietrza



Klimakonwektor
Układ 2-rurowy

Klimakonwektory kasetonowe CASSETTE o obwodowym przepływie powietrza

Wysoka wydajność

Nowa konstrukcja wymiennika ciepła

Zwiększona powierzchnia wymiennika ciepła zapewnia lepszą sprawność ogrzewania.



Komfort

Stylowy design

Kratka wylotu powietrza

Projekt spiralnej trójwymiarowej maskownicy poprawia przepływ powietrza oraz nadaje jednostce nowoczesny wygląd.



Zamykane łopatki

Łopatki przepływu powietrza na maskownicy są automatycznie zamykane po wyłączeniu urządzenia.



Niski poziom hałasu

Kratka wlotu powietrza

Konwencjonalna kratka wlotu powietrza została powiększona o 23% w celu zmniejszenia prędkość powietrza oraz obniżenia poziomu hałasu.



Przeprojektowany wentylator

Powiększona średnica nowego wentylatora eliminuje opór powietrza oraz obniża poziom hałasu o dodatkowe 3 dB(A).

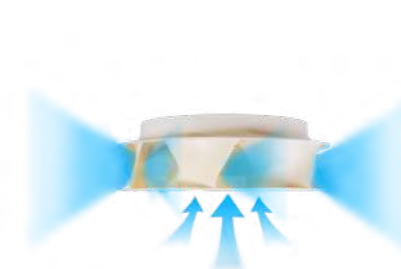

Komfortowy przepływ powietrza

Obwodowy przepływ powietrza

Przepływ powietrza następuje z 4 stron oraz dodatkowo z narożników skutecznie rozprowadzając nawiew w pomieszczeniu.

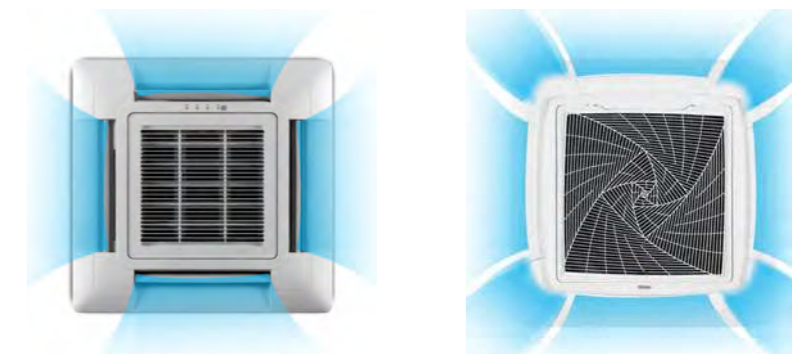

4-stronny przepływ powietrza

Obwodowy przepływ powietrza

Klimakonwektory kasetonowe CASSETTE o obwodowym przepływie powietrza

Specyfikacja

Model	FCB-040BCN2B	FCB-058BCN2B	FCB-068BCN2B	FCB-085BCN2B	FCB-102BCN2B		
Przepływ powietrza	H	400	580	680	850	1020	
	M	305	465	525	700	840	
	L	230	350	420	520	620	
Wydajność (chłodzenie)	H	3600	3800	4000	4980	5810	
	M	3132	3306	3500	4356	4943	
	L	2664	2812	2970	3696	4230	
Wydajność (grzanie)	H	6000	6200	6500	8100	9450	
	M	5280	5456	5780	7208	8315	
	L	4560	4712	4940	6155	7182	
Pobór mocy	W	H	52	55	62	71	80
Zasilanie	f/V/Hz	1/220/50					
Poziom hałasu	H	33	34	34	36	41	
	M	26	28	28	32	35	
	L	22	24	24	28	31	
Przepływ wody	l/min	10.3	10.9	11.5	14.4	16.7	
Spadek ciśnienia wody	kPa	20	21	22	28	38	
Waga netto	kg	24.2	24.2	24.2	26	26	
Waga brutto z opakowaniem	kg	30.8	30.8	30.8	32.5	32.5	
Przylącze przewodu wlotu/wylotu wody		Rc3/4"					
Przylącze przewodu skroplin		DN20					
Wymiary netto (dl./szer./wys.)	mm	840/840/183			840/840/204		
Wymiary brutto – z opakowaniem (dl./szer./wys.)	mm	983/983/268			983/983/290		
Maskownica		PB-950KB	PB-950KB	PB-950KB	PB-950KB	PB-950KB	
Wymiary maskownicy netto (dl./szer./wys.)	mm	950/950/50	950/950/50	950/950/50	950/950/50	950/950/50	
Wymiary maskownicy brutto z opakowaniem (dl./szer./wys.)	mm	1000/1000/110	1000/1000/110	1000/1000/110	1000/1000/110	1000/1000/110	
Waga maskownicy netto/brutto	kg	6.5/9	6.5/9	6.5/9	6.5/9	6.5/9	
Sterownik (opcja)	Bezprzewodowy	YR-HBS01	YR-HBS01	YR-HBS01	YR-HBS01	YR-HBS01	
	Przewodowy	YR-E20	YR-E20	YR-E20	YR-E20	YR-E20	
Zawór trójdrożny (opcja)		3VFCE	3VFCE	3VFCE	3VFCE	3VFCE	

Model	FCB-136BCN2B	FCB-170BCN2B	FCB-204BCN2B	FCB-238BCN2B		
Przepływ powietrza	H	1360	1700	2040	2380	
	M	1120	1400	1650	1960	
	L	840	1000	1250	1480	
Wydajność (chłodzenie)	H	7600	9200	11200	12600	
	M	6579	8215	9663	11162	
	L	5585	7132	8500	9763	
Wydajność (grzanie)	H	12200	14800	17130	18900	
	M	11223	12727	14903	16443	
	L	9638	10952	12847	14175	
Pobór mocy	W	H	115	152	180	228
Zasilanie	f/V/Hz	1/220/50				
Poziom hałasu	H	44	48	50	52	
	M	40	40	42	48	
	L	34	33	34	43	
Przepływ wody	l/min	21.8	26.4	32.1	36.2	
Spadek ciśnienia wody	kPa	33	40	40	50	
Waga netto	kg	30.5	30.5	33.2	33.2	
Waga brutto z opakowaniem	kg	37.5	37.5	39.7	39.7	
Przylącze przewodu wlotu/wylotu wody		Rc3/4"				
Przylącze przewodu skroplin		DN20				
Wymiary netto (dl./szer./wys.)	mm	840/840/246		840/840/288		
Wymiary brutto – z opakowaniem (dl./szer./wys.)	mm	983/983/329		983/983/378		
Maskownica		PB-950KB	PB-950KB	PB-950KB	PB-950KB	
Wymiary maskownicy netto (dl./szer./wys.)	mm	950/950/50	950/950/50	950/950/50	950/950/50	
Wymiary maskownicy brutto z opakowaniem (dl./szer./wys.)	mm	1000/1000/110	1000/1000/110	1000/1000/110	1000/1000/110	
Waga maskownicy netto/brutto	kg	6.5/9	6.5/9	6.5/9	6.5/9	
Sterownik (opcja)	Bezprzewodowy	YR-HBS01	YR-HBS01	YR-HBS01	YR-HBS01	
	Przewodowy	YR-E20	YR-E20	YR-E20	YR-E20	
Zawór trójdrożny (opcja)		3VFCE	3VFCE	3VFCE	3VFCE	

Opcja: 1. Zawór trójdrożny

Uwaga: 1. Specyfikacje opierają się na następujących założeniach:

Chłodzenie: Temperatura termometru suchego 27° C, temperatura termometru wilgotnego 19,5° C, temperatura na wlocie wody 7° C, różnica temperatur pomiędzy wlotem i wylotem wody 5° C.

Ogrzewanie: Temperatura termometru suchego 21° C, temperatura na wlocie wody 60° C; przepływ wody taki sam jak w trybie chłodzenia.

2. Z powodu stałego wprowadzania innowacji do naszych produktów niektóre specyfikacje mogą ulec zmianie bez uprzedzenia.

Klimakonwektory kasetonowe CASSETTE o obwodowym przepływie powietrza

Wymiary

Wszystkie wymiary podane w mm.

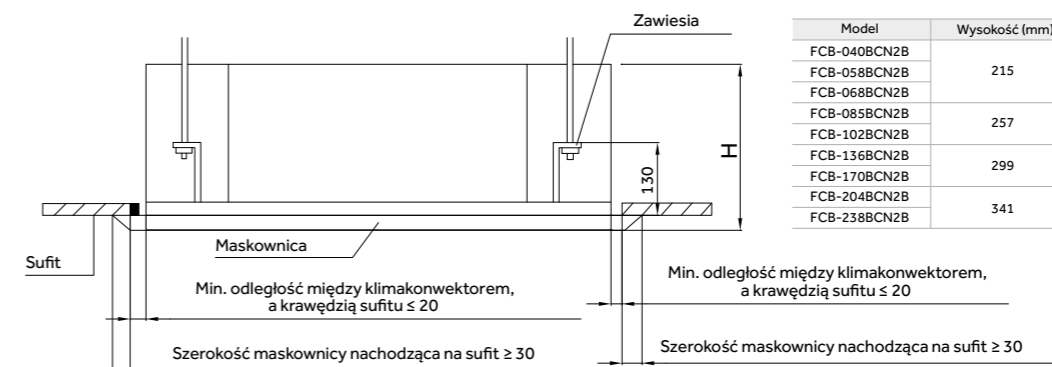
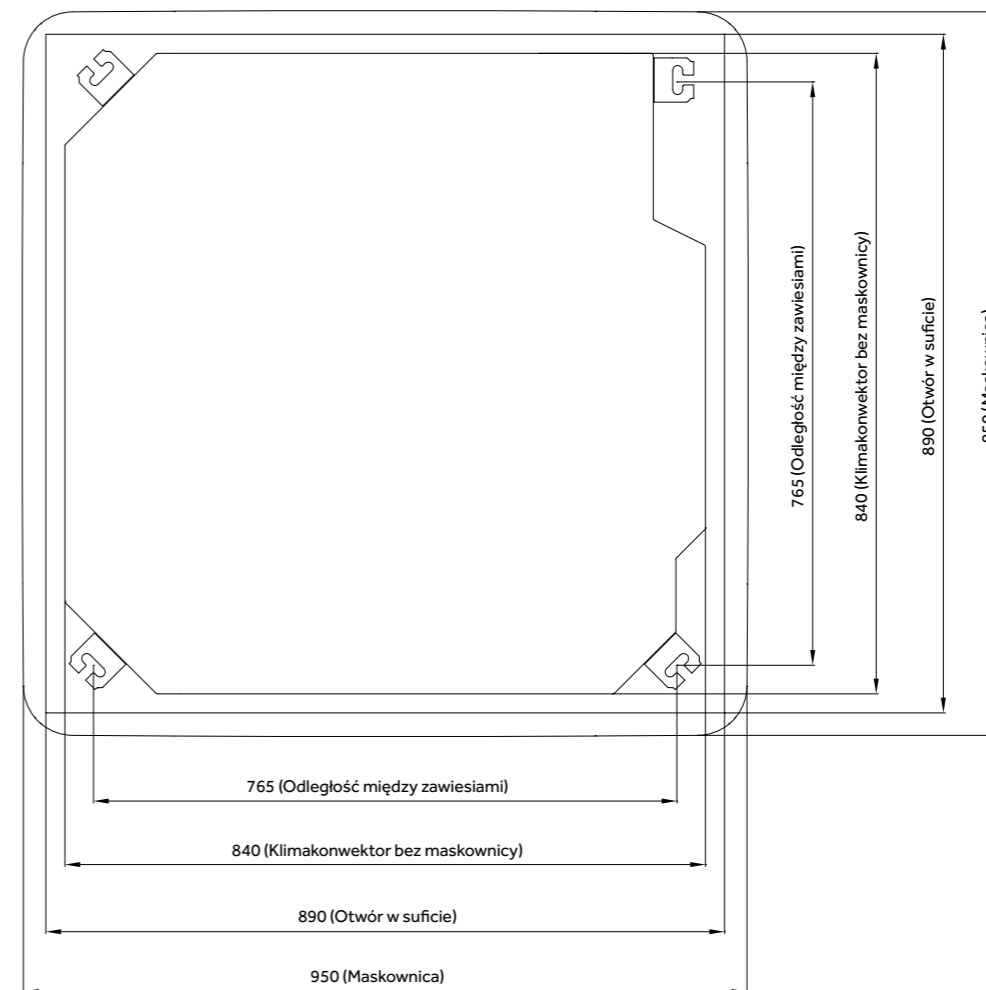

Model	Wysokość (mm)
FCB-040BCN2B	215
FCB-058BCN2B	
FCB-068BCN2B	
FCB-085BCN2B	
FCB-102BCN2B	257
FCB-136BCN2B	
FCB-170BCN2B	299
FCB-204BCN2B	
FCB-238BCN2B	341

Uwaga:

Szerokość maskownicy nachodząca na powierzchnię sufitu powinna wynosić co najmniej 30 mm. Odległość między klimakonwektorem, a krawędzią sufitu powinna maksymalnie wynosić 20 mm.

CASSETTE

Klimakonwektory kasetonowe zwarte o 4-stronnym przepływie powietrza



Wlot świeżego powietrza

Uprzednio zainstalowany wlot umożliwia dostarczanie świeżego powietrza z zewnątrz do pomieszczenia.

Łopatki przepływu powietrza

Urządzenie automatycznie po włączeniu ustawia kierunek łopatek przepływu powietrza do ostatniej zapamiętanej pozycji.

Klimakonwektory kasetonowe zwarte CASSETTE o 4-stronnym przepływie powietrza

Specyfikacja

Model		FCB-034BCN2A	FCB-051BCN2A	
Przepływ powietrza	m ³ /h	H	340	510
		M	280	420
		L	210	300
Wydajność (chłodzenie)	m ³ /h	H	2700	3550
		M	2354	3074
		L	2014	2660
Wydajność (grzanie)	W	H	4180	5660
		M	3511	4753
		L	3009	4075
Pobór mocy	W	H	37	52
Zasilanie	f/V/Hz	1/220/50		
Poziom hałas	dB (A)	H	28	37
		M	26	32
		L	24	28
Przepływ wody	l/min	7.7	10.2	
Spadek ciśnienia wody	kPa	10	16	
Waga netto	kg	18.7	18.7	
Waga brutto z opakowaniem	kg	21.7	21.7	
Przylącze przewodu wlotu/wylotu wody			Rc3/4"	
Przylącze przewodu skroplin			DN25	
Wymiary netto (dl./szer./wys.)	mm	570/570/260		
Wymiary brutto – z opakowaniem (dl./szer./wys.)	mm	718/680/380		
Maskownica		PB-700IB		
Waga maskownicy netto/brutto	kg	2.8/4.8		
Wymiary maskownicy netto (dl./szer./wys.)	mm	700/700/60		
Wymiary maskownicy brutto z opakowaniem (dl./szer./wys.)	mm	740/750/115		
Sterownik (opcja)	Bezprzewodowy	YR-H005		
	Przewodowy	YR-E20		

Uwaga:

1. Specyfikacje opierają się na następujących założeniach:

Chłodzenie: Temperatura termometru suchego 27°C, temperatura termometru wilgotnego 19,5°C, temperatura na wlocie wody 7°C, różnica temperatur pomiędzy wlotem i wylotem wody 5°C.

Ogrzewanie: Temperatura termometru suchego 21°C, temperatura na wlocie wody 60°C; przepływ wody taki sam jak w trybie chłodzenia.

2. Z powodu stałego wprowadzania innowacji do naszych produktów niektóre specyfikacje mogą ulec zmianie bez uprzedzenia.

Wymiary

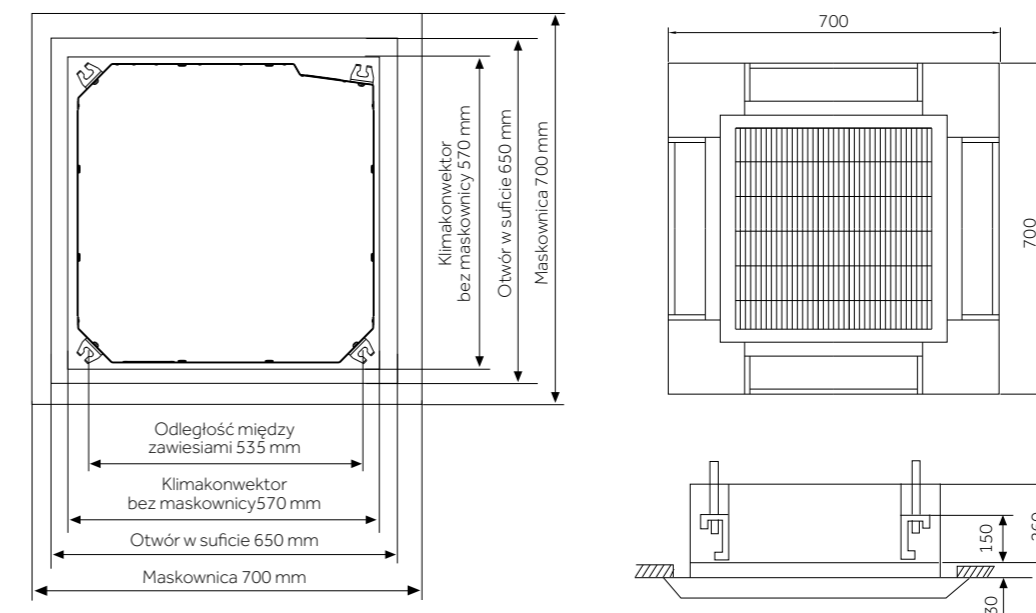

Sterowniki

Systemy sterowania



Dostępne modele 317

Sterowniki indywidualne 319

Sterowniki centralne 321

Systemy BMS 325

Adaptory 329

Dostępne modele

Sterowniki

System	Typ	Model	Piloty bezprzewodowe			Piloty przewodowe					Moduł Wi-Fi		Moduł pracy naprzemiennej
			YR-HE	YR-HQ	YR-HBS01	YR-E17	YR-E17A	YR-E16	HW-BA116ABK	HW-BA101ABT (czarny)	Aplikacja Smart Air 2 (KZW-W002)	Aplikacja hOn	YCJ-A002
Jednostki wewnętrzne Split i Multi Split	JADE Plus	AS25S2S1FA-3 AS35S2S1FA-3 AS50S2S1FA-3		•		◦ +WK-B	◦ +WK-B	◦ +WK-B	◦ +WK-B	◦ +WK-B		•	◦ + sterownik centralny/BMS
	FLEXIS Plus / FLEXIS (Multi Split)	AS25S2S1FA-WH AS35S2S1FA-WH AS50S2S1FA-WH AS71S2S1FA-WH AS25S2S1FA-BH AS35S2S1FA-BH AS50S2S1FA-BH AS71S2S1FA-BH AS25S2S1FA-S AS35S2S1FA-S		•		◦ +WK-B	◦ +WK-B	◦ +WK-B	◦ +WK-B	◦ +WK-B		•	◦ + sterownik centralny/BMS
	PEARL Plus / PEARL (Multi Split)	AS25PBAHRA AS35PBAHRA AS50PAHRA	•			◦ +WK-B	◦ +WK-B	◦ +WK-B	◦ +WK-B	◦ +WK-B		•	◦ + sterownik centralny/BMS
	TUNDRA Plus	AS25PBAHRA AS35PBAHRA AS50PAHRA	•			◦ +WK-B	◦ +WK-B	◦ +WK-B	◦ +WK-B	◦ +WK-B		•	◦ + sterownik centralny/BMS
	CONSOLE	AF25S2SD1FA AF35S2SD1FA AF42S2SD1FA			•	◦	◦	◦	◦	◦		◦ + kabel USB	◦ + sterownik centralny/BMS
	CONVERTIBLE	AC35S2SG1FA AC50S2SG1FA AC71S2SG1FA AC105S2SH1FA AC125S2SK1FA AC140S2SK1FA AC160S2SK1FA			◦	◦	◦	◦	◦	◦		◦ + kabel USB	◦ + sterownik centralny/BMS
	CASSETTE zwarte – 4-stronny przepływ powietrza maskownica: PB-620KB	AB25S2SC2FA AB35S2SC2FA AB50S2SC2FA			◦	◦	◦	◦	◦	◦		◦ + kabel USB	◦ + sterownik centralny/BMS
	CASSETTE o obwodowym przepływie powietrza	AB71S2SG1FA ABH10SH1ERG ABH12SK1ERG ABH140K1ERG ABH160K1ERG			◦	◦	◦	◦	◦	◦		◦ + kabel USB	◦ + sterownik centralny/BMS
	Slim DUCT o niskim sprężu panel – opcja: P1B-890IA lub P1B-890IA/D	AD25S2SS1FA AD35S2SS1FA			◦*	◦	◦	◦	◦	◦		◦ + kabel USB	◦ + sterownik centralny/BMS
	Slim DUCT o niskim sprężu panel – opcja: P1B-1210IA lub P1B-1210IA/D	AD50S2SS1FA AD71S2SS1FA			◦*	◦	◦	◦	◦	◦		◦ + kabel USB	◦ + sterownik centralny/BMS
	DUCT o średnim sprężu	AD35S2SM3FA AD50S2SM3FA AD71S2SM3FA AD105S2SM3FA AD125S2SM3FA AD140S2SM3FA AD160S2SM3FA			◦ + RE-02	◦	◦	◦	◦	◦		◦ + kabel USB	◦ + sterownik centralny/BMS
	DUCT o wysokim sprężu R32	AD60HS1ERA(S)			◦ + RE-02	◦	◦	◦	◦	◦		◦ + kabel USB	◦ + sterownik centralny/BMS
	DUCT o wysokim sprężu R410A	ADH200H1ERG ADH250H1ERG			◦ + RE-02	◦	◦	◦	◦	◦		◦ + kabel USB	◦ + sterownik centralny/BMS
		ADH200H1ERG ADH250H1ERG			◦ + RE-02	◦	◦	◦	◦	◦		◦ + kabel USB	◦ + sterownik centralny/BMS
	CABINET	AP140S2SK1FA			◦	◦	◦	◦	◦	◦		◦ + kabel USB	◦ + sterownik centralny/BMS

*W przypadku montażu urządzenia Slim DUCT o niskim sprężu bez paneli maskujących (opcja), jest możliwość sterowania pilotem bezprzewodowym dzięki odbiornikowi RE-02.

• Standard ◦ Opcja

Sterowniki | Dostępne modele

System	Typ	Model	Piloty bezprzewodowe		Piloty przewodowe					Moduł pracy naprzemiennej	
			YR-HD	YR-HBS01	YR-E17	YR-E17A	YR-E16	HW-BA116ABK	HW-BA101ABT (czarny)	HI-WA164DBI	
Jednostki wewnętrzne MRV	CASSETTE 1-stronne	AB**2MAERA	◦		◦	◦	◦	◦	◦		
	CASSETTE 1-stronne	AB**2MBERA	◦		◦	◦	◦	◦	◦		
	CASSETTE Mini zwarte – 4-stronny przepływ powietrza	AB**2MCERA(M)	◦	◦	◦	◦	◦	◦	◦		
	CASSETTE 4-stronny przepływ powietrza	AB**2MCERA AB**2MNERA	◦		◦	◦	◦	◦	◦		
	CASSETTE o obwodowym przepływie powietrza	AB**2MRERA	◦	◦	◦	◦	◦	◦	◦		
	CONVERTIBLE	AC**2MDERA	◦		◦	◦	◦	◦	◦		
	Slim DUCT o niskim sprężu panel – opcja: P1B-890IA lub P1B-890IA/D	AD**2MSERA AD**2MSERA(D)	◦		◦	◦	◦	◦	◦		◦ + sterownik centralny np. HC-SA164DBT (na cały system)
	Slim DUCT o niskim sprężu panel – opcja: P1B-1210IA lub P1B-1210IA/D		◦		◦	◦	◦	◦	◦		
	DUCT o średnim sprężu	AD**2MJERA AD**2MJERAB	◦ + RE-02		◦	◦	◦	◦	◦		
	DUCT o wysokim sprężu	AD**2MHERA AD**2MQERA	◦ + RE-02		◦	◦	◦	◦	◦		
	DUCT do zabudowy w podłodze	AE**2MLERA	◦ + RE-02		◦	◦	◦	◦	◦		
	CONSOLE	AF**2MBERA	◦		◦	◦	◦	◦	◦		
	Ścienne	AS**2MNERA AS**2MNERAB AS**2MFERA AS**2MFERAB	◦		◦	◦	◦	◦	◦		

• Standard ◦ Opcja

Sterowniki indywidualne

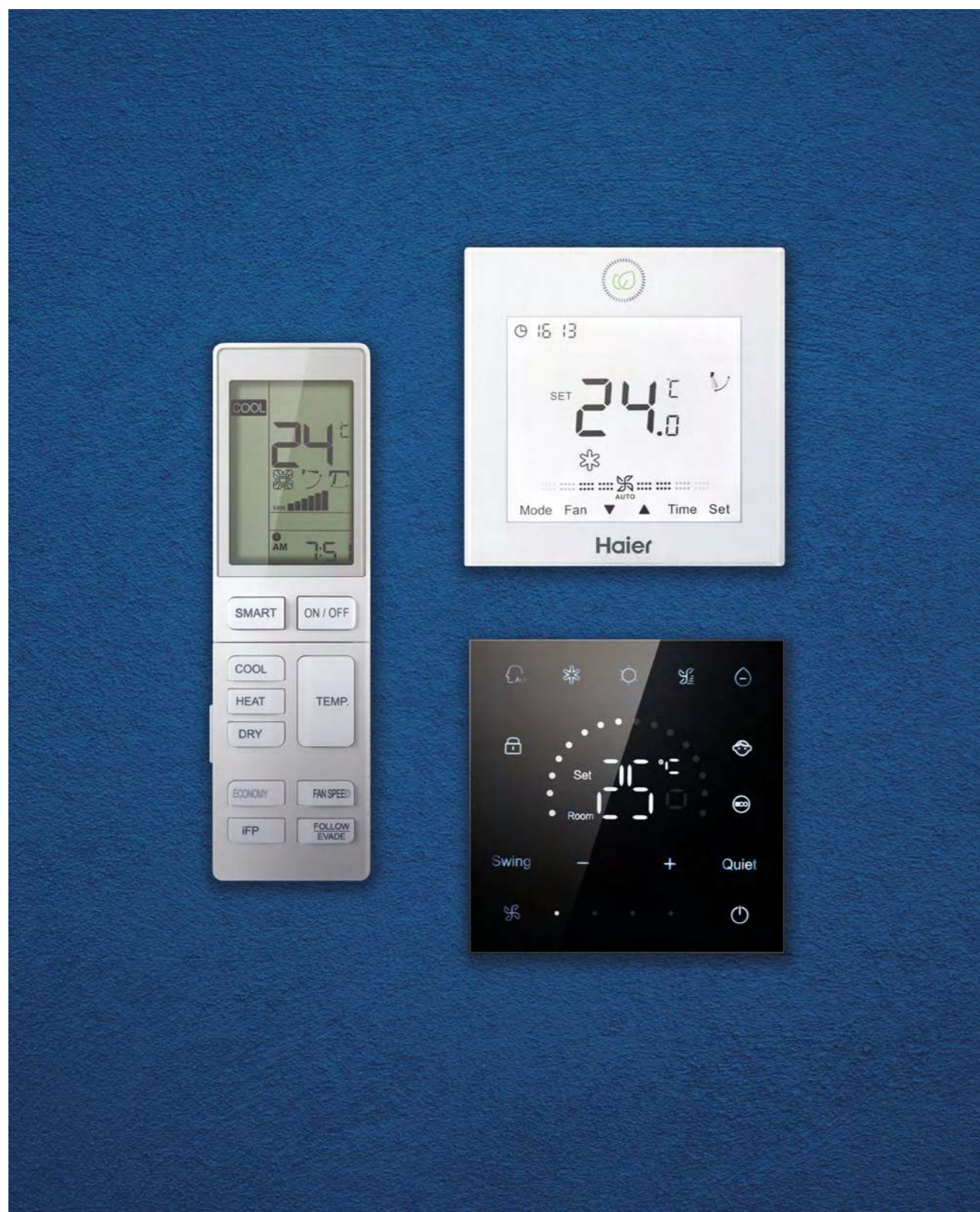

YR-HBS01



- Tryb ON/OFF, nastawa prędkości temperatury oraz prędkości wentylatora
- Indywidualna regulacja łopatkami przepływu powietrza (CASSETTE Mini, CASSETTE o obwodowym przepływie powietrza)
- Kontrola czujnikiem ruchu (CASSETTE o obwodowym przepływie powietrza)
- Tryb TURBO/QUIET
- Zegar i timer
- Możliwa nastawa wyświetlania temperatury °F/°C

YR-HD



- Tryb ON/OFF, nastawa prędkości temperatury oraz prędkości wentylatora
- Przyciski nawigujące: COOL, HEAT, DRY, QUIET
- Zegar i timer

HW-BA116ABK



- Tryb ON/OFF, nastawa prędkości temperatury oraz prędkości wentylatora
- Sterowanie indywidualne lub grupą jednostek, maks. 16
- Zegar i timer
- Możliwość odbioru sygnału z pilota bezprzewodowego

RE-02



- Bezprzewodowy odbiornik radiowy
- Umożliwia sterowanie bezprzewodowe dla jednostek kanałowych
- Tryby pracy w zależności od typu jednostki kanałowej

YR-E17A



- Tryb ON/OFF, nastawa prędkości temperatury oraz prędkości wentylatora
- Sterowanie indywidualne lub grupą jednostek, maks. 16
- Indywidualna regulacja łopatkami przepływu powietrza (CASSETTE Mini, CASSETTE o obwodowym przepływie powietrza)
- Tryb TURBO/QUIET
- Zegar i timer
- Możliwa nastawa wyświetlania temperatury °F/°C
- Wbudowany odbiornik sygnału do urządzeń kanałowych DUCT
- Self Clean – uruchomienie funkcji
- Wbudowany czujnik wilgotności

HW-BA101ABT



- Dotykowy ekran z wyświetlaczem LED
- Tryb ON/OFF, nastawa prędkości temperatury oraz prędkości wentylatora
- Sterowanie indywidualne lub grupą jednostek, maks. 16
- Indywidualna regulacja łopatkami przepływu powietrza (CASSETTE Mini, CASSETTE o obwodowym przepływie powietrza)
- Tryb TURBO/QUIET
- Zegar i timer
- Możliwa nastawa wyświetlania temperatury °F/°C
- Wbudowany odbiornik sygnału do pilota na podczerwień

Centralny moduł Wi-Fi HI-WA164DBI



- Indywidualne lub centralne sterowanie za pomocą aplikacji
- Tryb ON/OFF, nastawa prędkości temperatury oraz prędkości wentylatora
- Sterowanie maks. 64 jednostkami wewnętrznymi dla pojedynczych systemów, 256 dla kombinacji
- Timer tygodniowy
- Wyświetlanie i historia błędów
- Bezpośrednie łączenie ze sterownikiem centralnym HC-SA164DBT, MRV5 i HA-MA164AD

Sterowniki centralne

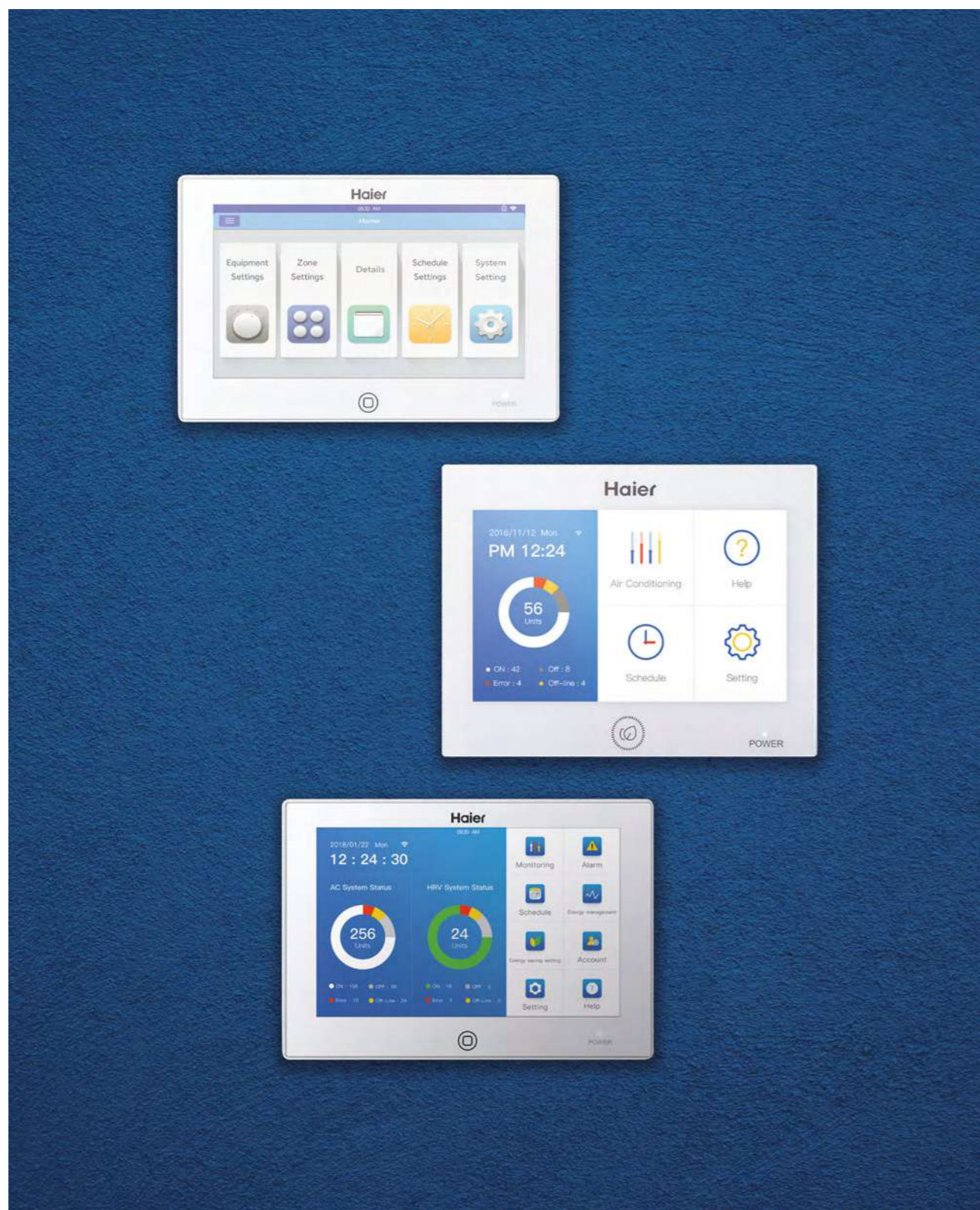

HC-SA164DBT



- Dotykowy ekran LCD
- Tryb ON/OFF, nastawa prędkości temperatury oraz prędkości wentylatora
- Sterowanie indywidualne lub centralne, grupą jednostek, maks. 64
- Tygodniowy timer
- Historia błędów
- Bezpośrednie połączenie do systemu MRV 5, inne systemy MRV wymagają HA-MA164AD
- Zegar i timer
- Tygodniowy timer
- Możliwość komunikacji z centralnym modulem Wi-Fi (HI-WA164DBI)

HC-SA164DBT System

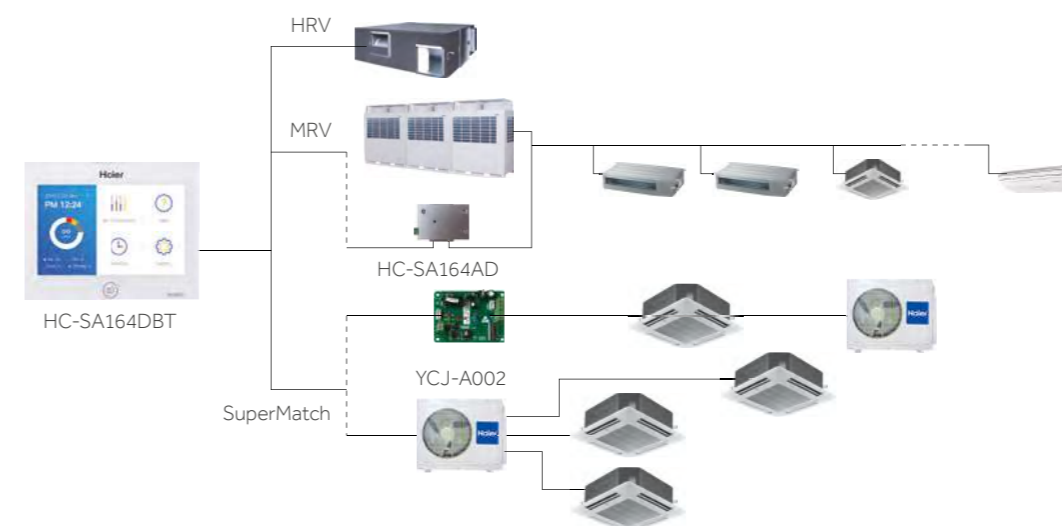

Monitorowanie grupą do 64 jednostek wewnętrznych, możliwość sterowania HRV i sprawdzania stanu wszystkich jednostek, wyświetlania numerów jednostek, oraz wskazywać jednostkę z błędem.



Ustawienia harmonogramu pracy możliwe dla pojedynczych jednostek lub całych grup.



Ustawienia harmonogramu pracy podczas czasu letniego.



Wyświetlanie szczegółowych informacji, nazw, numerów, temperatury, czasu pracy i kodów błędów wszystkich jednostek w systemie.

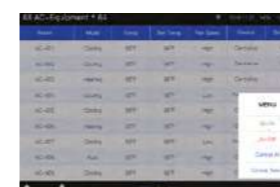

Łatwy w obsłudze interfejs sterownika, możliwość włączenia lub wyłączenia wszystkich jednostek oraz sterowania selektywnego lub wszystkimi jednostkami.



Możliwość blokady dostępu do wszystkich funkcji sterownika za pomocą hasła.

YCZ-A004

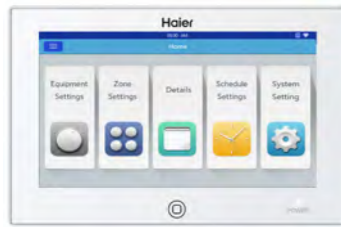

- Sterowanie **grupą jednostek**, maks. **256 jednostek**
- **Tygodniowy timer**
- **Historia błędów**
- Systemy MRV wymagają bramki HA-MA1ADB

YCZ-A004 System

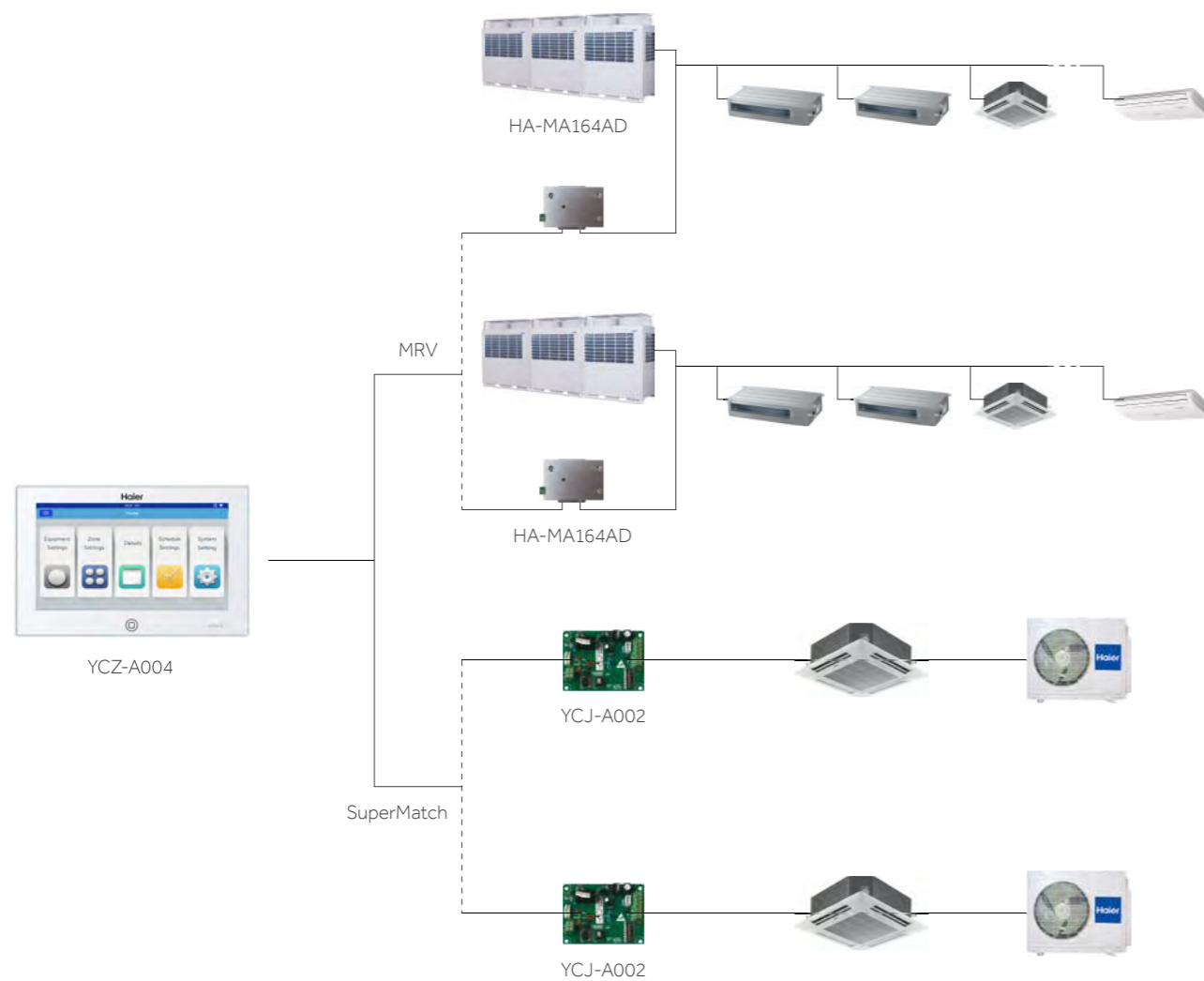

HC-LA1CDBT



- Sterowanie **grupą jednostek**, maks. **512**
- Możliwość **podglądu planu piętra** budynku z systemem
- Dostęp do funkcji **sterowania z poziomu wyszukiwarki internetowej**, **alerty e-mail**
- **Tygodniowy timer**
- **Integracja z innymi systemami**, np., z systemem alarmowym lub oświetleniowym
- Systemy MRV wymagają bramki HA-MA1ADB

HC-LA1CDBT System

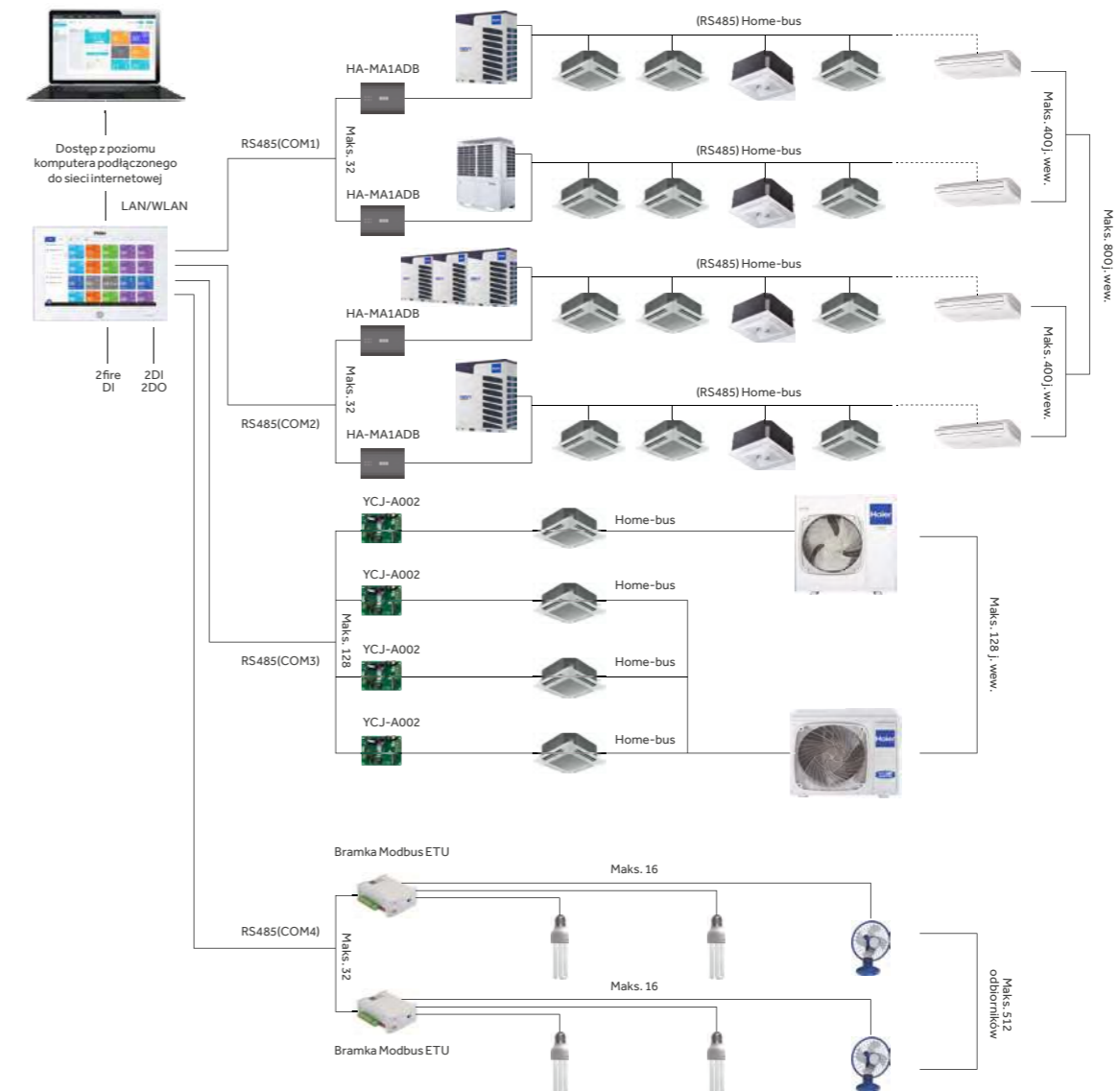

Systemy BMS



HCM-01A



- Sterowanie **maks. 400 jednostkami**
- Interfejs **Modbus RTU**
- Kompatybilność z Win 7 32/64bit, Win 8 Pro, Win 10 Pro
- **Maks. 32 systemy/jednostki zewnętrzne**, każda jednostka systemowa wymaga jednego HA-MA164AD
- Ustawienia **harmonogramu**
- **Raport opłat za energię** elektryczną zużytą na działanie systemu, wymagane użycie IGU02

HCM-01A System

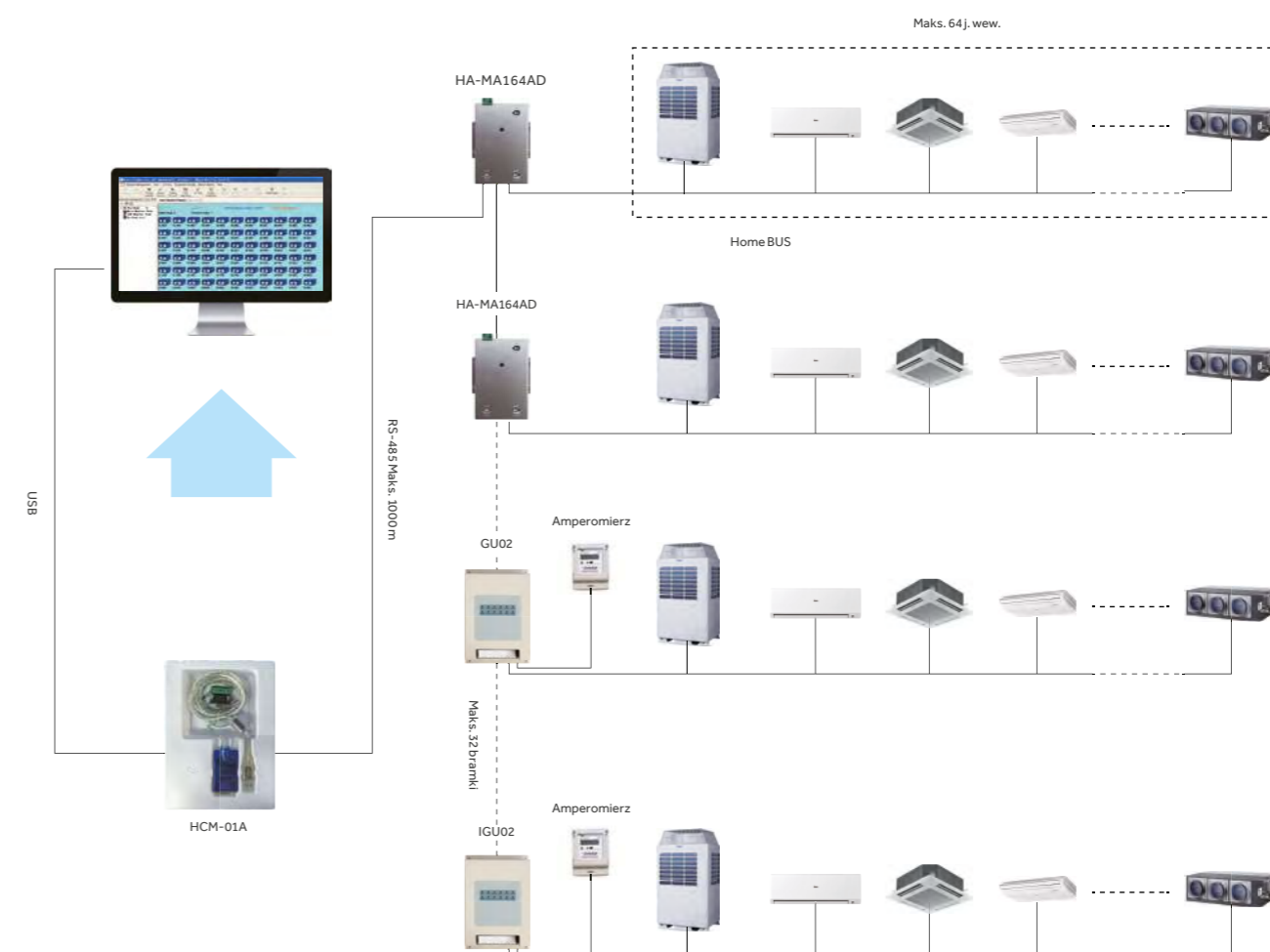

Każda jednostka zewnętrzna-systemowa wymaga jednego HA-MA164AD, do pomiarów zużycia energii elektrycznej konieczny montaż wraz z IGU02 oraz amperomierzem.

HCM-01A



- **Zdalne monitorowanie:** konwersja Modbus na BACnet/IP
- Sterowanie, **maks. 1000 jednostek** wewnętrznych
- **Maks. 4 grupy**, każda grupa może połączyć **20 systemów** (każdy system wymaga jednego IGU02)
- Ustawianie **statusu pracy** oraz **monitorowania**
- Ustawianie **harmonogramu** (tygodniowy, miesięczny)
- Zarządzanie z różnymi poziomami **uprawnień**
- **Historia i dziennik kodów błędów**

HCM-03A System

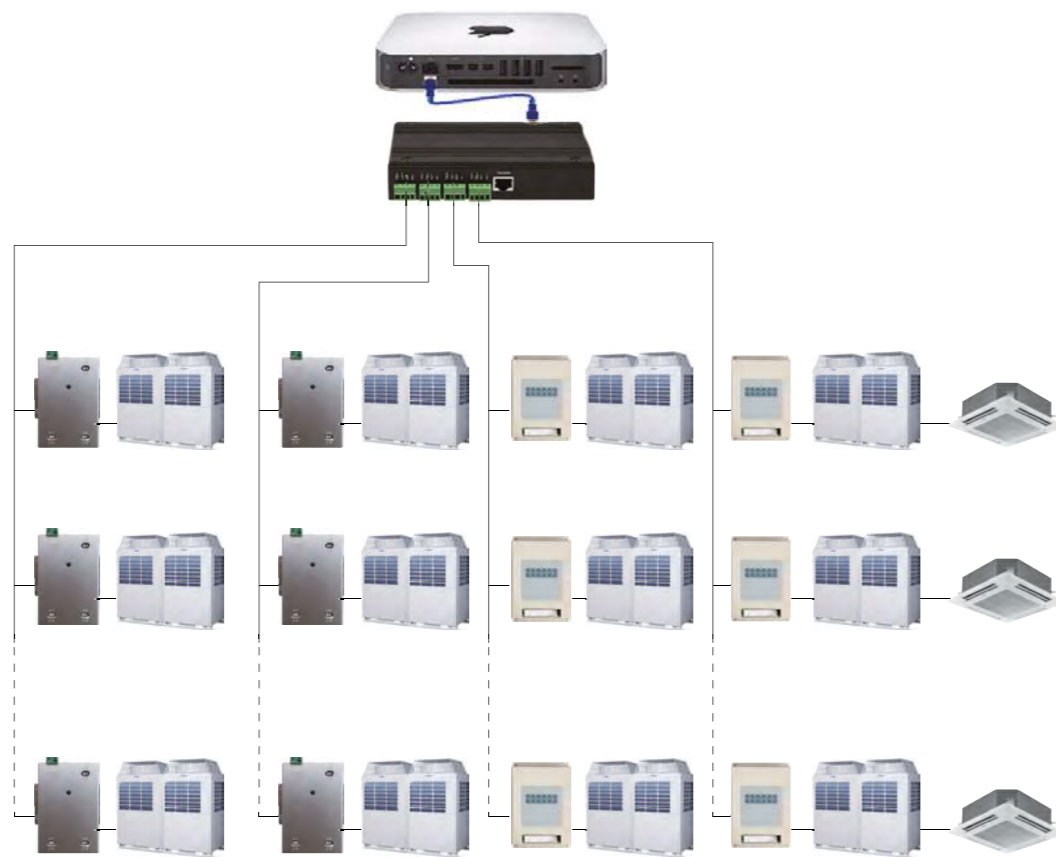

HCM-06/HCM-06A



- **Zdalne monitorowanie:** konwersja Modbus na BACnet/IP
- **Maks. 250 jednostek** wewnętrznych sterowanych HCM-06; i **500 jednostek wewnętrznych** sterowanych HCM-05A
- **Maks. 32 systemy z HCM-06** (każdy system wymaga jednego IGU02/HA-MA164AD)
- **Maks. 64 systemy z HCM-06A** (każdy system wymaga jednego IGU02/HA-MA164AD)
- Ustawianie **statusu pracy** oraz **monitorowania**
- Ustawianie **harmonogramu** (tygodniowy, miesięczny)
- Zarządzanie z różnymi poziomami **uprawnień**

HCM-06 System

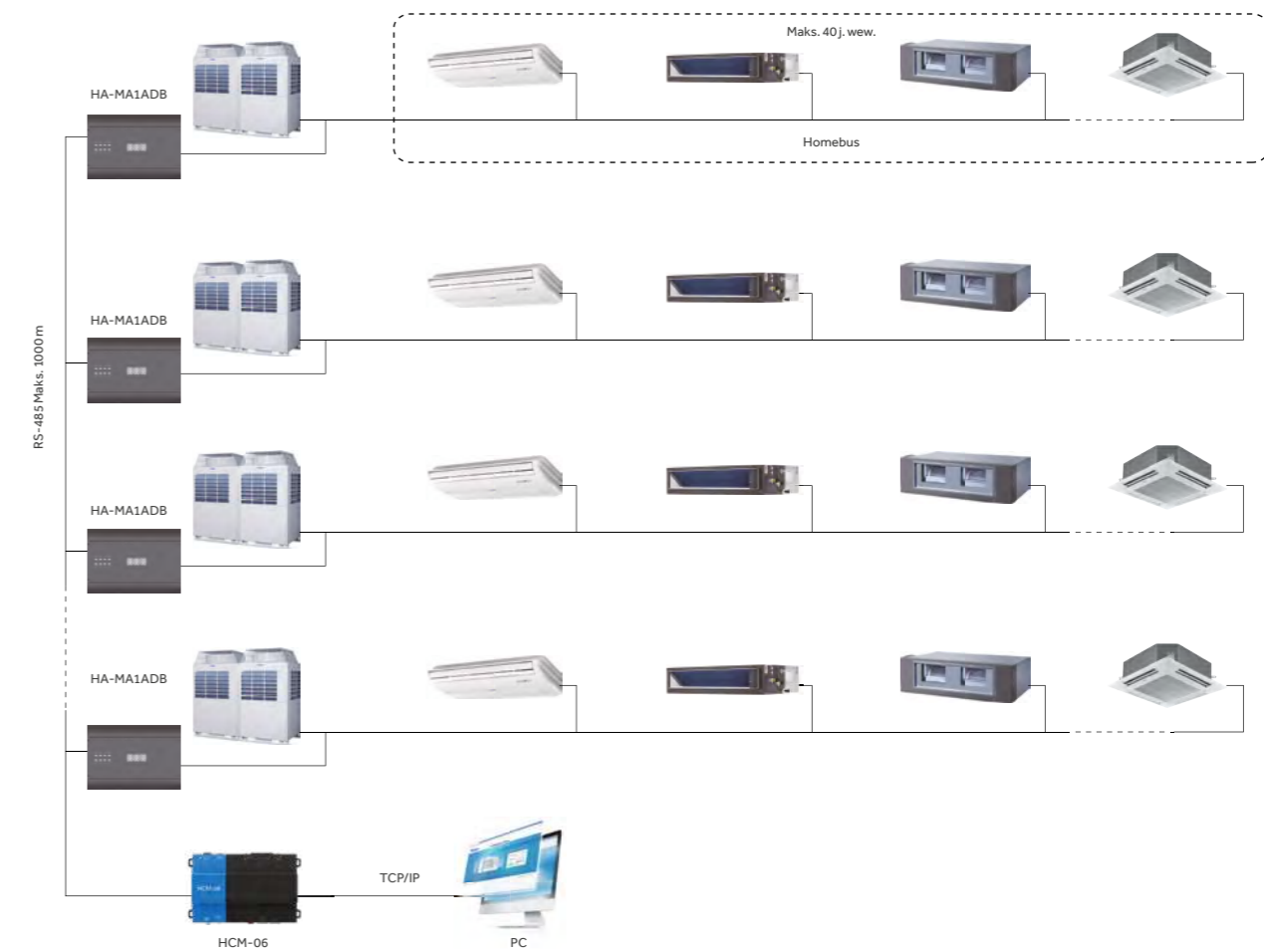

Adaptery



HA-MA164AD



- Adapter protokołu, konwertuje Homebus na RS-485
- Bramka: Modbus RTU
- Maks. 64 jednostki wewnętrzne mogą być połączone z jednym HA-MA164AD
- Każdy system MRV wymaga jednego HA-MA164AD podczas łączenia ze scentralizowanym kontrolerem lub Systemem BMS

HA-MA1ADB



- Interfejs Modbus
- Wymaga połączenia z HC-LACDBT
- Maks. w jednym systemie można podłączyć 128 jednostek wewnętrznych

Modbus	Maks. ilość j. wew	Metoda instalacji	Kompatybilność
HA-MA164AD	64	Na zewnątrz, zew	Boczny lub górny wyrzut j. zew.
HA-MB164AD	64	Wewnątrz, zew	Górny wyrzut j. zew.

IGU02



- Adapter protokołu (Homebus – Modbus)
- Wymaga połączenia z BMS (HCM-01A, 03A, 05, 05A), każdy system wymaga 1 IGU02
- Dopasuj do BMS (HCM-01A, 03A, 05, 05A), każdy system wymaga jednego IGU02
- Maks. można podłączyć 40 jednostek wewnętrznych z 1 IGU02

IGU07



- Adapter protokołu, konwertuje Modbus na Lonworks
- Każdy system wymaga jednego IGU07 + HA-MA164AD
- W jednym systemie można podłączyć maks. 32 jednostki wewnętrzne
- Zewnętrzny zasilacz 24 V DC jest wymagany przez IGU07

LonWorks System

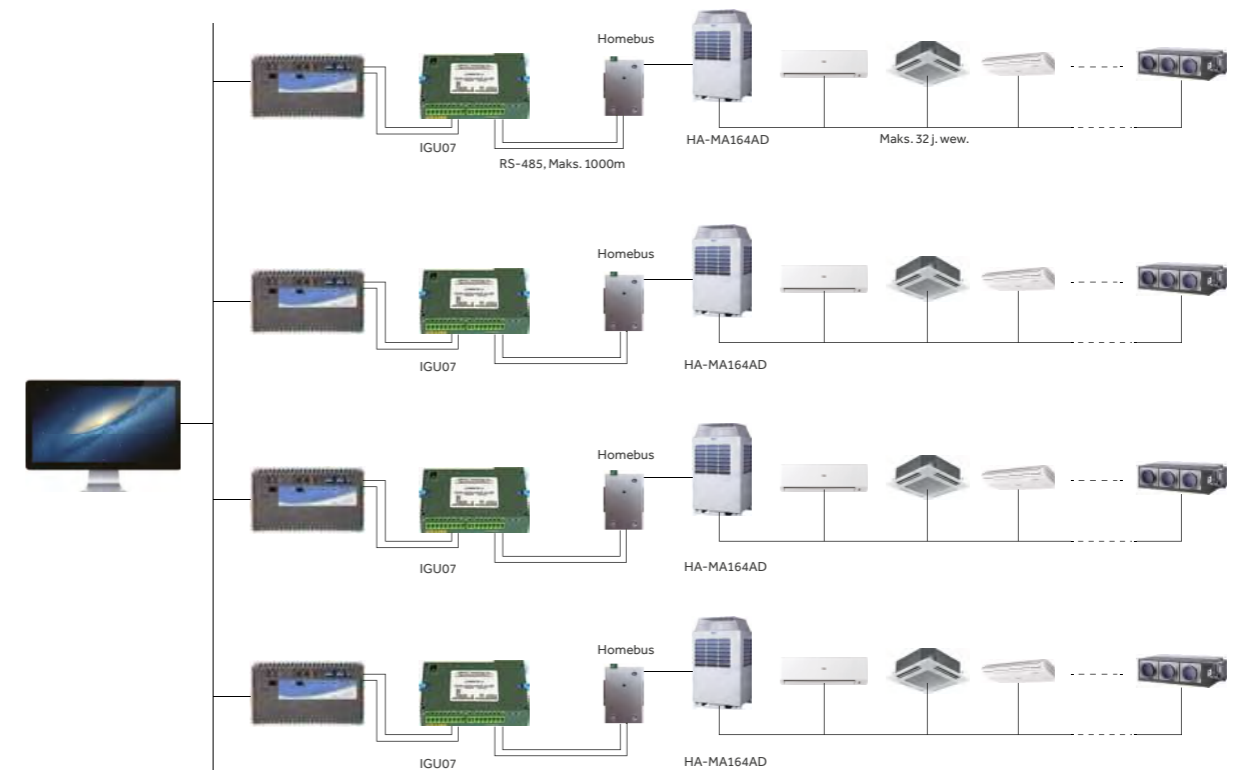

HCM-04



- Bramka BACnet, konwersja Modbus RTU na BACnet IP
- Sterowanie, maks. 164 jednostkami wewnętrznymi / 4 systemami, maks. 31 j. wew. dla każdego systemu.
- IGU02 lub HA-MA164AD jest wymagany dla każdego systemu zewnętrznego
- Certyfikat BTL

HA-AC-KNX-8 HA-AC-KNX-16 HA-AC-KNX-64



- Bramka KNX
- Konwertuje Modbus na KNX
- Maks. 8/16/64 jednostki wewnętrzne mogą być podłączone w jednym systemie (każdy system wymaga jednej bramki KNX + HA-MA164AD)

Rozwiązanie dla budynków wielomieszkańcowych

MTC-001



Konfiguracja:

- Budynek z wieloma mieszkaniami/pomieszczeniami z oddzielnymi wyłącznikami dla każdej jednostki wewnętrznej
- Pokój hotelowy z systemem kart hotelowych (on/off), który bezpośrednio odcina zasilanie jednostek wewnętrznych
- W przypadku wykrycia, że dowolna jednostka wewnętrzna w systemie została odłączona jest siłą odłączana, włącznik MTC-001 dostarcza zasilanie prądem stałym do jednostki wewnętrznej w celu utrzymania trybu czuwania. EEV jest wyłączony, a sygnał sterujący jest zablokowany aby zapobiec alarmowaniu systemu

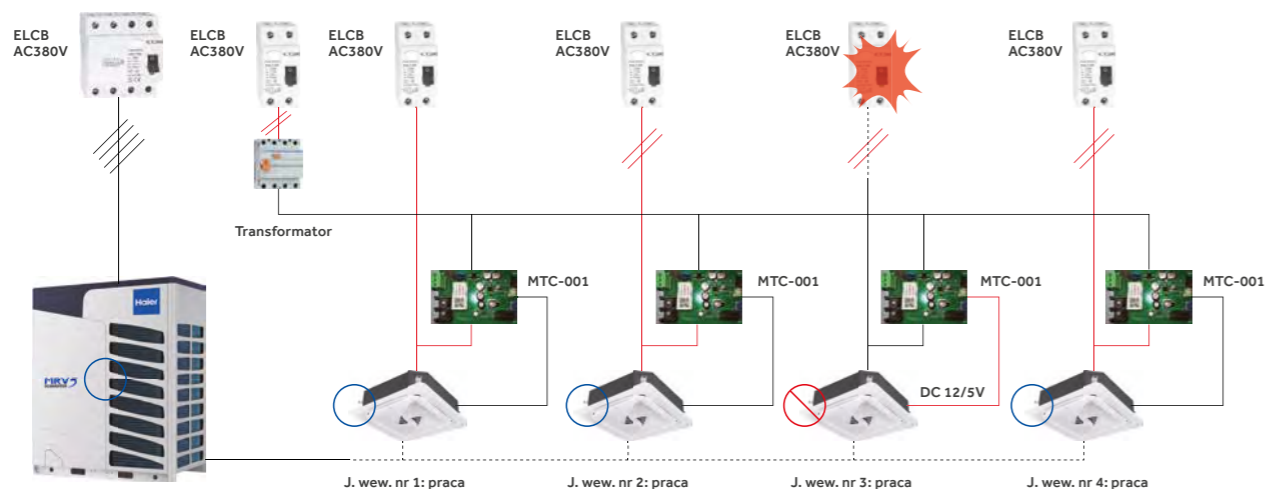

















Narzędzie serwisowe

Narzędzie do testów TD-03



- Kompatybilność z oprogramowaniem monitorującym przy użyciu komputera. Przegląd parametrów systemu w czasie rzeczywistym
- Możliwość zapisywania i analizy danych

Akcesoria

Typ	Wygląd	Model	Zastosowanie	Przeznaczenie
Rozdzielacze		HZG-20B	MRV IV, MRV 5	j. zewnętrzne
Rozdzielacze		HZG-30B	MRV IV, MRV 5	j. zewnętrzne
Rozdzielacze		HZG-R20B	MRV 5-RC	j. zewnętrzne
Rozdzielacze		HZG-R30B	MRV 5-RC	j. zewnętrzne
Rozdzielacze		HZG-R40B	MRV 5-RC	j. zewnętrzne
Rozdzielacze		FQG-B335A	MRV	Maks. wydajność j. wew. 33.500 W
Rozdzielacze		FQG-B506A	MRV	Maks. wydajność j. wew. 50.600 W, ale równa lub większa niż 33.500 W
Rozdzielacze		FQG-B730A	MRV	Maks. wydajność j. wew. 73.000 W, ale równa lub większa niż 50.600 W
Rozdzielacze		FQG-B1350A	MRV	Maks. wydajność j. wew. 135.000 W, ale równa lub większa niż 73.000 W
Rozdzielacze		FQG-R335A	MRV	Maks. wydajność j. wew. 33.500 W
Rozdzielacze		FQG-R506A	MRV	Maks. wydajność j. wew. 50.600 W, ale równa lub większa niż 33.500 W
Rozdzielacze		FQG-R730A	MRV	Maks. wydajność j. wew. 73.000 W, ale równa lub większa niż 50.600 W
Rozdzielacze		FQG-R1350A	MRV	Maks. wydajność j. wew. 135.000 W, ale równa lub większa niż 73.000 W
Rozdzielacze		FQG-B2040A	MRV	Maks. wydajność j. wew. 204.000 W, ale równa lub większa niż 135.000 W
Rozdzielacze		FQG-R2040A	MRV	Maks. wydajność j. wew. 204.000 W, ale równa lub większa niż 135.000 W
Rozdzielacze		VP1-112B, VP1-180B, VP1-280B	Skrzynka z rurami zaworowymi	MRV 5-RC
Rozdzielacze		VP4-450B	Skrzynka z rurami zaworowymi	MRV 5-RC

Producent zastrzega sobie prawo do zmiany danych lub oferty, a katalog jest informacją poglądową i może być aktualizowany

Haier

Generalny dystrybutor w Polsce:

REFSYSTEM Sp. z o. o.

ul. Metalowców 5, 86-300 Grudziądz
+48 695 930 647

haier-ac.pl